



FESTOOL

Каталог 2019

Профессиональный инструмент
для самых высоких требований

Все новинки Вы найдёте
на страницах 2 и 3



Уважаемые клиенты Festool,

что заставляет нас из года в год неустанно совершенствовать наши изделия? То же, что и Вас: любовь к своему ремеслу.

И в этом году мы улучшили старые и придумали новые инструменты. Многие продуманные детали делают их ещё «умнее» — так например наши новые пылеудаляющие аппараты СТ MINI и СТ MID! включаются и выключаются одновременно с инструментом через аккумулятор Bluetooth®. А наши новые аккумуляторные резак в мгновение ока разрезают изоляционные материалы без привязки к электророзетке.

Даже наш новый каталог стал теперь «умным» инструментом, который в любой момент расскажет Вам обо всех наших изделиях, оснастке и сервисных услугах.

Желаю Вам приятного чтения

Барбара Ауштель
Руководитель фирмы и внучка её основателя Готтлиба Штолля



01 Система Festool 18 Вольт	10
Машинки, аккумуляторы, зарядные устройства	
02 Пиление	30
Лобзики, погружные и ручные дисковые пилы, торцовочные пилы, полустационарные пилы	
03 Обработка поверхностей	88
Электрические и аккумуляторные шлифовальные машинки, пневматические шлифовальные машинки, полировальные машинки, шлифовальный материал	
04 Пылеудаление	174
Пылеудаляющие аппараты, пылеудаляющие аппараты AUTOCLEAN, специальные пылеудаляющие аппараты	
05 Сверление и завинчивание	214
Аккумуляторная дрель-шуруповёрт, аккумуляторный перфоратор, аккумуляторная ударная дрель-шуруповёрт, дрель, аккумуляторный шуруповёрт для гипсокартона	
06 Фрезерование	242
Вертикальные фрезеры, фрезерные станки, кромочные фрезеры, дисковые фрезеры	
07 Система соединений DOMINO	300
Дюбельный фрезер	
08 Строгание	316
Электрорубанок	
09 Облицовка кромкой	324
Кромкооблицовочная машина, полустационарная кромкооблицовочная машина	
10 Перемешивание	336
Перемешиватели, перемешиватели Duo	
11 Ремонтно-восстановительные работы и сухая отделка	350
Зачистные фрезеры, алмазные шлифовальные машинки, алмазная отрезная система, машинка для удаления ковровых покрытий	
12 Освещение	372
Рабочие лампы, контрольная лампа	
13 Организация рабочего места	382
Систейнеры, системные решения в области упаковки, хранения/размещения и транспортировки, (полу-)стационарные устройства, радиоприёмники	
14 Fanshop	422
15 Алфавитный указатель	424

Новинки Festool 2019.



Продумано до мелочей.

Небольшой вес, компактные размеры и множество инновационных функций — новые компактные пылеудаляющие аппараты CT MINI I и MIDI I великолепны во всём. Интуитивное сенсорное управление, гладкий всасывающий шланг и ровная верхняя поверхность для инструментов и рабочих материалов. Ручная очистка и смена основного фильтра снаружи для щадящих условий работы. Встроенная технология Bluetooth® автоматически запускает аппарат через аккумулятор Bluetooth® или с пульта ДУ на шланге.

>> Страница 184



Без лишних хождений благодаря дистанционному управлению.

Теперь многие инструменты Festool на 18 вольт с пылеотводом поставляются с аккумулятором Bluetooth®, который имеет радиосоединение с модулем Bluetooth® на пылеудаляющем аппарате, благодаря чему аппарат автоматически запускается при включении инструмента. В итоге Вы получаете экономию времени, повышение скорости и все преимущества системы от Festool для работы без пыли.

>> Страница 14



Запатентованный талант.

Аккумуляторный резак ISC 240 совершает революцию в раскрое изоляционных материалов из минеральной ваты, натуральных волокон и пенополиуретана при работе на крыше, строительных лесах или на земле. Вы экономите энергию и время уже на этапе раскроя изоляции.

>> Страница 57



Превосходное соединение. Теперь ещё функциональнее.

Новая соединительная фурнитура корпусной мебели для дюбельного фрезера DOMINO DF 500 позволяет собирать самые разные разборные конструкции повышенной прочности. Значительное облегчение изготовления, сборки и разборки мебели в мастерской и у заказчика.

>> Страница 312

Превращает стройплощадку в настоящую мастерскую.

Мобильный верстак создаёт оптимальные условия работы на любом объекте. Благодаря продуманной конструкции его легко перевозить, собирать и разбирать: всего несколько движений, и небольшой кейс превращается в удобное рабочее место с полным набором аккуратно разложенных инструментов. Точно так, как в Вашей мастерской.

>> Страница 398



Усиление для пылеудаляющего аппарата.

Сепаратор СТ легко справляется с большими объёмами пыли. Благодаря циклонной технологии он задерживает до 95% минеральной пыли и крупной стружки и тем самым разгружает основной фильтр и поддерживает постоянно высокую мощность всасывания.

>> Страница 194



**Festool
SERVICE**

Сервисные услуги без компромисса.

Большой выбор практичных услуг для Вас и Вашего инструмента. Наряду с превосходными инструментами мы предлагаем высококлассный сервис. Мы делаем всё для того, чтобы Вы были довольны и полностью доверяли Festool. Ведь когда довольны Вы, довольны и мы.

* Пакет «Гарантия всё включено» предоставляется для всех инструментов Festool, приобретённых с 06.03.2013 и зарегистрированных в течение 30 дней после покупки. Действующие условия сервисного обслуживания опубликованы на сайте www.festool.ru/сервис.



Наш сервис. Ваш успех.



Гарантия всё включено
Ваша выгода в производительности.

После регистрации Вы получаете трёхлетнюю гарантию на свой новый инструмент.*



MyFestool
Ваши данные в один клик.

Ваш личный кабинет с персональной информацией и прямым контактом с Festool.



Всестороннее сервисное обслуживание
Festool отремонтирует Ваш инструмент.

Наши мастера со знанием дела отремонтируют Ваш инструмент быстро и добросовестно.



Добро пожаловать, горячая линия!
Ваш контакт для связи по всем вопросам.

Мы с удовольствием проконсультируем Вас или отремонтируем Ваш инструмент.



Гарантия всё включено

Ваша выгода в производительности.

Воспользуйтесь всеми преимуществами нашего пакета услуг «Гарантия всё включено». После регистрации Вы получите трёхлетнюю гарантию на новый инструмент и сможете полностью сосредоточиться на том, что действительно важно – на своей работе.*

Быстрая регистрация. Долгосрочная выгода.

Зарегистрируйте инструмент онлайн в течение 30 дней со дня его покупки и получите все заявленные услуги!

www.festool.ru

Бесплатное гарантийное обслуживание.

Быстро, точно и первые три года абсолютно бесплатно. Наш ремонт высочайшего класса. Сто процентов ремонта по цене ноль рублей.**

Замена в случае кражи.

Ваш инструмент пропал или его украли. Конечно, это очень неприятно, но вовсе не повод выходить из себя. Ведь в первые три года Вы сразу получите абсолютно новый инструмент за совсем небольшую франшизу и сможете в кратчайший срок продолжить работу с любимившимся Вам инструментом Festool.

Гарантия наличия оригинальной запчастей.

Ваш инструмент Festool создан для долгих лет работы. Но и у него может понадобиться замена какой-нибудь детали. Поэтому мы гарантируем Вам наличие всех запасных частей в течение десяти лет. А если нужной детали всё же не окажется, Вы получите от нас бесплатно новый инструмент.

Возврат денег.

Вам что-то не нравится в приобретённом инструменте Festool? У Вас есть 15 дней с момента покупки и регистрации, чтобы вернуть его. Наше качество должно удовлетворять Вас на все 100%. Ни на один процент меньше. В противном случае Вы получите обратно 100% его стоимости. Ведь мы придаём большое значение Вашей оценке и удовлетворённости.

* Пакет «Гарантия всё включено» предоставляется для всех инструментов Festool, приобретённых с 06.03.2013 и зарегистрированных в течение 30 дней после покупки. Действующие условия сервисного обслуживания опубликованы на сайте www.festool.ru/сервис.

** Бесплатное гарантийное обслуживание не распространяется на повреждённые расходные материалы и оснастку, при нарушении условий эксплуатации, при повреждениях, связанных с использованием неоригинальных комплектующих, при самостоятельном ремонте и доработках, а также в случаях, когда инструмент подвергается повышенному износу.

MyFestool

Ваши данные в один клик.

В Вашем личном кабинете Вы найдёте свою информацию и контакт для связи с Festool. В MyFestool мы собрали для Вас все важные сведения, а именно обзоры инструментов и гарантийных услуг, заявки на ремонт и многое другое, чтобы в любой момент предоставить Вам максимум наших услуг.

- › Онлайн-зона с персональной информацией
- › Непосредственный контакт с Festool
- › Обзор Ваших зарегистрированных инструментов, сроки истечения гарантии и заявки на ремонт



Всестороннее сервисное обслуживание Festool отремонтирует Ваши инструменты.



Мы выполняем не только ремонт, но и необходимое сервисное обслуживание, диагностику и настройку. Опытные мастера нашей сервисной службы сделают все в лучшем виде и вернут Ваш инструмент как новенький с полугодовой гарантией. В первые три года действуют гарантийные условия ремонта по пакету услуг «Гарантия всё включено».*

- › Простое размещение заказов через сайт
- › Бесплатная доставка
- › Опытные сервисные специалисты Festool
- › Оригинальные запасные части
- › Комплексная проверка с бесплатной диагностикой электробезопасности

Добро пожаловать, горячая линия! Ваш контакт для связи по всем вопросам.

Непосредственный контакт с Festool — самый простой способ получить быстрый ответ на свой вопрос. Мы с удовольствием проконсультируем Вас или отремонтируем Ваш инструмент.

Тел.: +7 (495) 775-83-54
E-mail: info@festool.ru

* Пакет «Гарантия всё включено» предоставляется для всех инструментов Festool, приобретенных с 06.03.2013 и зарегистрированных в течение 30 дней после покупки. Действующие условия сервисного обслуживания опубликованы на сайте www.festool.ru/сервис.
Бесплатное гарантийное обслуживание не распространяется на повреждённые расходные материалы и оснастку, при нарушении условий эксплуатации, при повреждениях, связанных с использованием неоригинальных комплектующих, при самостоятельном ремонте и доработках, а также в случаях, когда инструмент подвергается повышенному износу.





01 Система 18 Вольт

Аккумуляторные лобзики CARVEX – PSC 420, PSBC 420	18
Аккумуляторная погружная пила – TSC 55	19
Аккумуляторная дисковая пила – НКС 55	20
Аккумуляторный резак для раскроя изоляционных материалов – ISC 240	21
Аккумуляторная дрель-шуруповёрт – С 18	22
Аккумуляторная дрель-шуруповёрт – Т 18+3	23
Аккумуляторный перфоратор – ВНС 18	24
Аккумуляторная дрель-шуруповёрт QUADRIVE – DRC 18/4	25
Аккумуляторная ударная дрель-шуруповёрт QUADRIVE – PDC 18/4	25
Аккумуляторный шуруповёрт для гипсокартона DURADRIVE – DWC 18	26
Аккумуляторная лампа – SYSLITE UNI	27
Лампа – SYSLITE II	28
Радиоприёмник для стройплощадки SYSROCK – BR 10	29

Больше мощности. Больше ресурса. Больше возможностей. Система инструментов 18 Вольт от Festool.

Система 18 В от Festool даёт Вам больше преимуществ: с новым мощным аккумулятором на 6,2 А/ч увеличивается время работы машинки на одной зарядке на 20%. Благодаря быстрозарядному устройству AIRSTREAM SCA 8 со встроенным охлаждением уменьшается время зарядки аккумулятора. Три варианта аккумулятора и PowerSelect позволяют Вам подобрать индивидуальный комплект аккумуляторов. Благодаря продуманным инструментам и автоматическому запуску пылеудаляющего аппарата с помощью технологии Bluetooth® повышается эффективность и удобство в работе. И, наконец, Вы получаете больше дополнительных услуг с нашим пакетом «Гарантия всё включено».



Аккумуляторная дисковая пила НКС 55
на с. 20

Аккумуляторный резак для раскроя изоляционных материалов ISC 240
на с. 21

Аккумуляторный шуруповёрт для гипсокартона DURADRIVE DWC 18
на с. 26



Аккумуляторный маятниковый лобзик PSBC 420
на с. 18

Аккумуляторная ударная дрель-шуруповёрт QUADRIVE PDC 18/4
на с. 25

Аккумуляторный фонарь SYSLITE UNI
на с. 27

Аккумуляторная дрель-шуруповёрт QUADRIVE DRC 18/4
на с. 25



Лампа SYSLITE II

на с. 28

**Радиоприёмники для стройплощадки
SYSROCK BR 10 и BR 10 DAB+**

на с. 29



**Аккумуляторная погружная пила
TSC 55**

на с. 19

**Аккумуляторная
дрель-шуруповёрт
T 18+3**

на с. 23

**Аккумуляторная
дрель-шуруповёрт С 18**

на с. 22



**Аккумуляторный перфоратор
ВНС 18**

на с. 24



**Аккумуляторный маятниковый
лобзик PSC 420**

на с. 18



**Аккумуляторы и зарядные
устройства, системная оснастка**

на с. 14

**Уникальное предложение:
бесплатный ремонт включая
аккумуляторы.**

Быстро, основательно и первые три года абсолютно бесплатно в рамках пакета «Гарантия всё включено». Наш ремонтный сервис высочайшего класса. Стопроцентное сервисное обслуживание при нулевой стоимости. И самое главное: это правило распространяется на аккумуляторы и зарядные устройства.*



Пакет «Гарантия всё включено» предоставляется для всех инструментов Festool, приобретённых с 06.03.2013 и зарегистрированных в течение 30 дней после покупки. Действующие условия сервисного обслуживания опубликованы на сайте www.festool.ru/сервис.

* Бесплатное гарантийное обслуживание не распространяется на повреждённые расходные материалы и оснастку, при нарушении условий эксплуатации, при повреждениях, связанных с использованием неоригинальных комплектующих, при самостоятельном ремонте и доработках, а также в случаях, когда инструмент подвергается повышенному износу.

Мощность на Ваш выбор.

Обзор аккумуляторов — с и без Bluetooth®.



Аккумулятор Compact 3,1 А/ч

Аккумулятор AIRSTREAM 5,2 А/ч

AIRSTREAM	Аккумулятор Compact 3,1 А/ч		Аккумулятор AIRSTREAM 5,2 А/ч	
Вариант Bluetooth®		●		●
Предлагается в PowerSelect	●		●	
Предлагается в предварительно подбираемых вариантах	●		●	
Подходящие зарядные устройства	TCL 3 TCL 6 SCA 8		TCL 3 TCL 6 SCA 8 (с AIRSTREAM)	
Преимущества	<ul style="list-style-type: none"> Очень лёгкий и потому идеальный для сверления и завинчивания Специалист для удобства в работе 		<ul style="list-style-type: none"> Универсальное решение для любых видов работ Быстрая зарядка благодаря технологии AIRSTREAM 	
	<ul style="list-style-type: none"> Удобный автозапуск пылеудаляющих аппаратов при работе с инструментами 18 В 		<ul style="list-style-type: none"> Удобный автозапуск пылеудаляющих аппаратов при работе с инструментами 18 В 	
Масса	0,40 кг		0,70 кг	
№ для заказа	201789	203799	200181	202479

Продолжительная работа на одной зарядке. Аккумуляторные элементы, стойкие к большой силе тока, гарантируют долгий срок службы.

В инструментах Festool всё только самого высокого качества — вплоть до аккумуляторных элементов. Они годами выдерживают самые тяжёлые нагрузки, например, при пилении.

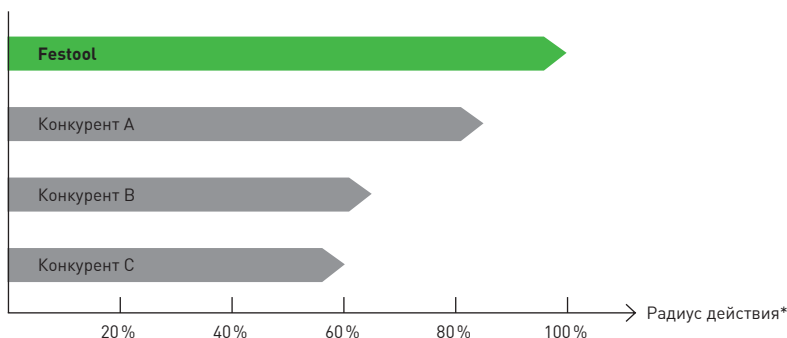

* Результат испытания качества в лаборатории Festool согласно тестированиям разряда при максимальной нагрузке

Обзор зарядных устройств.



Аккумулятор AIRSTREAM на 6,2 А/ч

●	●
●	●
●	●
только в качестве оснастки	
TCL 3 TCL 6 SCA 8 (с AIRSTREAM)	
<ul style="list-style-type: none"> Для пиления, сверления и завинчивания шурупов в сложных условиях Быстрая зарядка благодаря технологии AIRSTREAM Удобный автозапуск пылеудаляющих аппаратов при работе с инструментами 18 В 	
0,70 кг	
201774	201797



быстрозарядное устройство TCL 6 быстрозарядное устройство SCA 8

AIRSTREAM	●	●
Предлагается в PowerSelect	●	●
Предлагается в предварительно подбираемых вариантах	●	●
Макс. зарядный ток	6,0 А	8,0 А
Преимущества	<ul style="list-style-type: none"> Светодиодный индикатор оставшегося времени зарядки и уровня заряда Для любых аккумуляторов Festool (кроме CXS/TXS) 	<ul style="list-style-type: none"> Оптимальное использование машинок с высокой потребляемой мощностью
Масса	0,80 кг	1,10 кг
№ для заказа	201135	200178

Быстро и эффективно.

Аккумуляторы AIRSTREAM и быстрозарядное устройство AIRSTREAM SCA 8.

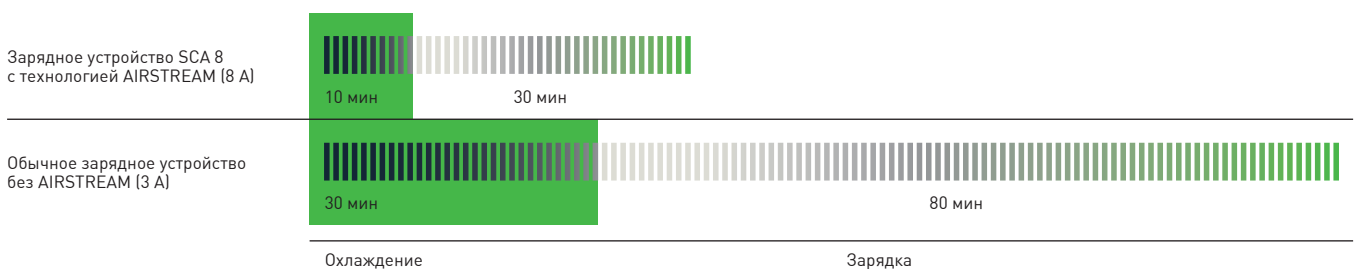

Данные действительны для аккумулятора AIRSTREAM 5,2 А/ч

Мгновенная готовность к работе.

Теперь Вам не нужно подходить к пылеудаляющему аппарату, чтобы включить его: это сделают за Вас аккумуляторы с технологией Bluetooth®, которые входят в комплект поставки некоторых инструментов на 18 В. Они взаимодействуют с модулем Bluetooth®, уже встроенным в новые компактные аппараты СТ MINI/MIDI и дооснащаемым в аппараты СТ 26/36/48.* Если у Вас уже есть аккумуляторные инструменты, Вы можете приобрести аккумулятор Bluetooth® как оснастку и настроить систему автоматического запуска пылеудаляющего аппарата.

Автозапуск — это быстро и просто.

Аккумуляторный инструмент с пылеудалением



ETSC, DTSC, RTSC



TSC 55



HKC 55



PSC / PSBC 420



BHC 18



ISC 240



Аккумулятор Ergo с технологией Bluetooth®



3,1 А/ч



Аккумулятор с технологией Bluetooth®



3,1 А/ч / 5,2 А/ч / 6,2 А/ч



Bluetooth® совместимый пылеудаляющий аппарат



СТ MINI/MIDI (год выпуска 2019) со встроенным модулем Bluetooth®



СТ 26/36/48 + модуль Bluetooth®*



В режиме AUTO пылеудаляющий аппарат автоматически включается вместе с инструментом



* Выполняется специалистом-электриком / дооснащение предусмотрено только для СТ 26/36/48.

Просто выбирать. Просто комбинировать. Просто класс!

POWERSELECT

Приобретая PowerSelect, Вы всегда получаете именно то, что Вам необходимо, например, отдельные инструменты, аккумуляторы и зарядные устройства.

Неважно, что Вы выберете, в любом случае с нашими ценами Вы не прогадаете. Добавьте к ним пакет услуг «Гарантия всё включено» на инструменты, аккумуляторы и зарядные устройства.

Базовый инструмент



+

Аккумулятор по Вашему выбору



+

Зарядное устройство на Ваш выбор



Аккумуляторные лобзики CARVEX PSC / PSBC 420

Бесщёточный
двигатель EC-TEC для
долгого срока службы
и высокого КПД



**НОВИНКА! Аккумулятор
с Bluetooth® в комплекте.**
Автоматически запускает
пылеудаляющий аппарат.*



Аккумуляторная версия CARVEX — мощность как у сетевого инструмента.

- Благодаря системе тройного направления пыльного полотна при выполнении криволинейных пропилов отсутствует увод пилки
- Простое управление благодаря рукоятке с мягкой накладкой эргономичной формы
- Двусторонний выключатель позволяет включать/выключать инструмент как правой, так и левой рукой
- Быстрая замена опорных плит, подошв и пилкок

Технические данные	PSC 420	PSBC 420
Напряжение аккумулятора [В]	18	18
Число рабочих ходов (об/мин)	1.500 – 3.800	1.000 – 3.800
Ступени регул. маятн. хода	4	4
Глуб. реза древес. (мм)	120	120
Глуб. реза по цветному металлу (мм)	20	20
Глуб. реза по стали (мягк.) (мм)	10	10
Ёмкость литий-ионного аккумуля. [А/ч]	5,2	5,2
Масса (кг)	2,4	2,4



■ = Цифровая электроника MMC

Удобство и мобильность.

CARVEX PSC 420 и PSBC 420 повторяют любое движение. Делают это с точностью до миллиметра. Эргономичные маятниковые лобзики отличаются исключительной лёгкостью, удобством, и интуитивно понятным управлением. 3800 ходов в минуту обеспечивают потрясающую производительность при выполнении прямолинейных пропилов.

Комплект поставки	№ для заказа
пыльное полотно, противоскользящий вкладыш, в системнере SYS 2 T-LOC	
PSC 420 Li EB-Basic без аккумулятора, без зарядного устройства	574713
PSC 420 Li 5,2 EBI-Plus Аккумулятор BP 18 Li 5,2 ASI, быстрозарядное устройство TCL 6	575683
PSC 420 Li 5,2 EBI-Set Аккумулятор BP 18 Li 5,2 ASI, быстрозарядное устройство TCL 6, системнер с оснасткой	575743
PSBC 420 Li EB-Basic без аккумулятора, без зарядного устройства	201379
PSBC 420 Li 5,2 EBI-Plus Аккумулятор BP 18 Li 5,2 ASI, быстрозарядное устройство TCL 6	575679
PSBC 420 Li 5,2 EBI-Set Аккумулятор BP 18 Li 5,2 ASI, быстрозарядное устройство TCL 6, системнер с оснасткой	575741

Всю программу инструментов Festool для пиления см. на стр. 30

* Подробнее об автозапуске через Bluetooth® см. на с. 16



Системная оснастка
на с. 62

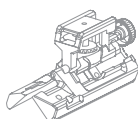

Пилки для лобзиков
на с. 76



Аккумуляторы и зарядные
устройства на с. 14



Аккумуляторная погружная пила

TSC 55



НОВИНКА! Аккумулятор с Bluetooth® в комплекте. Автоматически запускает пылеудаляющий аппарат.*



Бесщёточный двигатель EC-TEC для долгого срока службы и высокого КПД

Наша лучшая погружная пила теперь в аккумуляторном исполнении.

- › Бесщёточный э/двигатель EC-TEC и аккумуляторы Li-Ion для максимальной производительности реза
- › Универсальная концепция «2 аккумулятора»: работа с 2 аккумуляторами 18 В (36 В) для максимальной мощности или с одним аккумулятором 18 В для снижения веса
- › Электродвигатель EC-TEC для оптимального качества реза и высокой производительности
- › Мешок-пылесборник для чистой работы

Технические данные	
Напряжение аккумулятора (В)	18/36
Число оборотов холостого хода (об/мин)	2.650 – 3.800/5.200
Диаметр пильного диска (мм)	160
Диапазон угла (°)	-1 – 47
Глуб. реза (мм)	0 – 55
Глуб. реза при 45° (мм)	43
Ø разъёма пылеудаления (мм)	27/36
Ёмкость литий-ионного аккумулят. (А/ч)	5,2
Масса 1x18 В/2x18 В (кг)	4,6/5,3



Комплект поставки № для заказа

пильный диск HW с мелким зубом W48, противоскользящий вкладыш, смотровое окошко, мешок-пылесборник, вспомогательный инструмент, в системнере SYS 5 T-LOC	
TSC 55 Li REB-Basic без аккумулятора, без зарядного устройства	201395
TSC 55 Li 5,2 REBI-Plus-SCA Аккумулятор BP 18 Li 5,2 ASI, быстрозарядное устройство SCA 8	575687
TSC 55 Li 5,2 REBI-Plus-XL-SCA Аккумулятор BP 18 Li 5,2 ASI, быстрозарядное устройство SCA 8	575689
TSC 55 Li 5,2 REBI-Set-SCA-FS Аккумулятор BP 18 Li 5,2 ASI, быстрозарядное устройство SCA 8, шина-направляющая FS 1400/2	575745



Высокая точность и мобильность.

Аккуратная работа вместо трудоёмких доводочных операций — это аккумуляторная погружная пила TSC 55. С мощными 5200 оборотами в минуту. С системой из двух аккумуляторов для абсолютной мобильности в использовании — без кабелей и розеток.

Всю программу инструментов Festool для пиления см. на стр. 30

Системная оснастка на с. 64

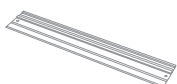

Пильные диски на с. 82



Аккумуляторы и зарядные устройства на с. 14

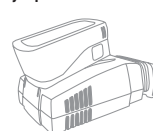

* Подробнее об автозапуске через Bluetooth® см. на с. 16



Аккумуляторная дисковая пила НКС 55

Бесщёточный
двигатель EC-TEC для
долгого срока службы
и высокого КПД



НОВИНКА! Аккумулятор
с Bluetooth® в комплекте.
Автоматически запускает
пылеудаляющий аппарат.*



Точность и мобильность.

Неважно, какие задачи стоят сегодня перед Вами — аккумуляторная дисковая пила НКС 55 с торцовочной шиной FSK обеспечит аккуратные, точно воспроизводимые резы практически всюду.

Независимость в любой ситуации.

- › Мобильность и независимость благодаря мощному литий-ионному аккумулятору 18 В и подключаемым торцовочным шинам
- › Бесщёточный э/двигатель EC-TEC и аккумуляторы Li-Ion для максимальной производительности реза
- › В комбинации с торцовочной шиной: для быстрого и точного торцевания на выезде
- › Уверенное и комфортное ведение благодаря регулировке глубины реза с функцией погружного пиления, дистанционному управлению маятниковым кожухом и направляющему клину

Технические данные

Напряжение аккумулятора (В)	18
Число оборотов холостого хода (об/мин)	4.500
Диаметр пильного диска (мм)	160
Диапазон угла (°)	0 – 50
Глуб. реза 0°; 90° (мм)	0 – 55
Глуб. реза при 45°/50° (мм)	42/38
Ø разъёма пылеудаления (мм)	27/36
Ёмкость литий-ионного аккумулят. (А/ч)	5,2
Масса с Li-Ion (кг)	4,1



■ = Электроника

Комплект поставки

№ для заказа

вспомогательный инструмент, в системе SYS 4 T-LOC

НКС 55 Li EB-Basic стандартный пильный диск HW W18, без аккумулятора, без зарядного устройства	201358
НКС 55 Li EB-Basic-FSK 420 стандартный пильный диск HW W18 шт., торцовочная шина FSK 420, без аккумулятора, без зарядного устройства	575739
НКС 55 Li EB1-Plus-SCA Аккумулятор BP 18 Li 5,2 ASI, быстрозарядное устройство SCA 8, стандартный пильный диск HW W18	575675
НКС 55 Li 5,2 EB1-Set-SCA-FSK 420 Аккумулятор BP 18 Li 5,2 ASI, быстрозарядное устройство SCA 8, стандартный пильный диск HW W18, торцовочная шина FSK 420	575735

Всю программу инструментов Festool для пиления см. на стр. 30

* Подробнее об автозапуске через Bluetooth® см. на с. 16



Системная оснастка
на с. 65

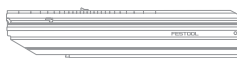

Пильные диски
на с. 82



Аккумуляторы и зарядные
устройства на с. 14

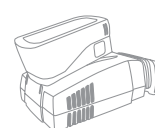

Аккумуляторный резак для раскроя изоляционных материалов ISC 240

НОВИНКА! Аккумулятор с Bluetooth® в комплекте.
Автоматически запускает пылеудаляющий аппарат.*



Бесщёточный двигатель EC-TEC для долгого срока службы и высокого КПД

Революция в раскрое изоляционных материалов.

- Идеально подобранная режущая гарнитура выполняет быстрый и точный раскрой изоляционных материалов из минеральной ваты, натуральных волокон и пенополиуретана
- Мощный аккумулятор Li-Ion 18 В и бесщёточный электродвигатель EC-TEC гарантируют быструю работу без особых усилий. Благодаря аккумуляторной технологии Bluetooth® Вы можете пользоваться всеми преимуществами системы пылеудаления от Festool
- Для эффективного раскроя материала: с шиной-направляющей и угловым упором (входит в комплект или предлагается в виде оснастки) повторные резы под углом выполняются с неизменной точностью
- Комфортная работа без усилий даже одной рукой благодаря идеальной балансировке и малому весу инструмента

Технические данные	ISC 240 Plus/Set	ISC 240 Compact
Напряжение аккумулятора (В)	18	18
Число рабочих ходов (об/мин)	3.000	3.000
Глуб. реза (мм)	240	240
Длина хода (мм)	26	26
Ø разъёма пылеудаления (мм)	27	27
Ёмкость литий-ионного аккумулят. (А/ч)	5,2	3,1
Масса с Li-Ion (кг)	2,5	2,2



■ = Электроника

Комплект поставки № для заказа

режущая гарнитура с волнистым лезвием SG-240/W-ISC, планка-адаптер, салазки для шин-направляющих, в системе SYS 3 T-LOC

ISC 240 Li EB-Basic 574821

ISC 240 Li 3,1 EBI-Compact 575733
аккумулятор BP 18 Li 3,1 CI, быстрозарядное устройство TCL 6

ISC 240 Li 5,2 EBI-Plus 574819
Аккумулятор BP 18 Li 5,2 ASI, быстрозарядное устройство TCL 6

ISC 240 Li 5,2 EBI-Set-FS 575592
Аккумулятор BP 18 Li 5,2 ASI, быстрозарядное устройство TCL 6, угловой упор, шина-направляющая FS 1400/2



Быстро и мобильно.

ISC 240 гарантирует мобильный и эффективный раскрой изоляционных материалов из минеральной ваты, натуральных волокон и пенополиуретана при работе на крыше, строительных лесах или на земле, как с шиной-направляющей и системой упоров, так и без них.

Всю программу инструментов Festool для пиления см. на стр. 30

Системная оснастка на с. 72



Пильные диски см. на с. 72



Аккумуляторы и зарядные устройства на с. 14

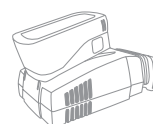

* Подробнее об автозапуске через Bluetooth® см. на с. 16



Аккумуляторные дрели-шуруповёрты С 18

Бесщёточный двигатель EC-TEC для долгого срока службы и высокого КПД



Совершенная форма.

- › Бесщёточный двигатель EC-TEC со встроенной системой управления, долгим сроком службы и высоким КПД
- › Электронная регулировка и отключение крутящего момента для точного завинчивания
- › Крепление FastFix для всех насадок FastFix и система быстрой смены насадок CENTROTEC
- › Переключение с завинчивания на сверление без регулировки установленного крутящего момента

Технические данные	C 18 Plus/Set	C 18 Compact
Напряжение аккумулятора (В)	18	18
Скорости	2	2
Число об. хол. хода 1/2-я ск. (об/мин)	0 – 450/0 – 1.500	0 – 450/0 – 1.500
Диаметр сверления, древес./сталь (мм)	40/13	40/13
Регулировка крутящего момента, 1/2-я ск. (Нм)	0,8 – 8/0,5 – 6	0,8 – 8/0,5 – 6
Макс. крутящий момент др/ст (Нм)	27/45	27/45
Диапазон зажима патрона (мм)	1,5 – 13	1,5 – 13
Ёмкость литий-ионного аккумулят. (А/ч)	5,2	3,1
Масса с Li-Ion (кг)	1,8	1,5



■ = Электроника

Универсальность и мобильность.

Универсальность при сверлении и завинчивании. С высокой частотой вращения и мощным крутящим моментом у новой С 18 есть подходящее решение для любой задачи: система быстрой смены насадок CENTROTEC комбинирует цанговый патрон и держатель бит, что делает быстрой замену оснастки при сверлении, зенкерования и завинчивании.

Комплект поставки	№ для заказа
патрон CENTROTEC, держатель бит CENTROTEC, быстрозажимной цанговый патрон FastFix 13 мм, бит PZ 2, зажим-держатель на ремень, в системнере SYS 2 T-LOC	
C 18 Li-Basic без аккумулятора, без зарядного устройства	574737
C 18 Li 3,1-Compact аккумулятор BP 18 Li 3,1 C, быстрозарядное устройство TCL 6	574921
C 18 Li 5,2-Plus аккумулятор BP 18 Li 5,2 AS, быстрозарядное устройство TCL 6	574738
C 18 Li 5,2-Set аккумулятор BP 18 Li 5,2 AS, быстрозарядное устройство TCL 6, угловая насадка FastFix, эксцентриковая насадка FastFix	575672

Всю программу инструментов Festool для пиления см. на стр. 214

Системная оснастка
на с. 231

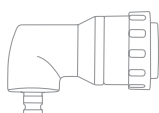

Биты и свёрла
на с. 236



Аккумуляторы и зарядные
устройства на с. 14

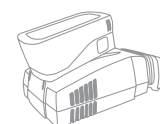



Аккумуляторные дрели-шуруповёрты T 18+3



Бесщёточный двигатель EC-TEC для долгого срока службы и высокого КПД

Сила, умноженная на интеллект.

- › Крепление FastFix для всех насадок FastFix и система быстрой смены насадок CENTROTEC
- › Превосходная эргономика: компактная, лёгкая, с оптимально расположенным центром тяжести
- › Электронная регулировка и отключение крутящего момента для точного завинчивания
- › Переключение с завинчивания на сверление без регулировки установленного крутящего момента

Технические данные	T 18+3 Plus/Set	T 18+3 Compact
Напряжение аккумулятора (В)	18	18
Скорости	2	2
Число об. хол. хода 1/2-я ск. (об/мин)	0 – 450/0 – 1.500	0 – 450/0 – 1.500
Диаметр сверления, древес./сталь (мм)	45/13	45/13
Регулировка крутящего момента, 1/2-я ск. (Нм)	0,8 – 8/0,5 – 6	0,8 – 8/0,5 – 6
Макс. крутящий момент др/ст (Нм)	35/50	35/50
Диапазон зажима патрона (мм)	1,5 – 13	1,5 – 13
Ёмкость литий-ионного аккумулят. (А/ч)	5,2	3,1
Масса с Li-Ion (кг)	1,8	1,5



■ = Электроника



Комплект поставки	№ для заказа
патрон CENTROTEC, держатель бит CENTROTEC, быстросъемный цанговый патрон FastFix 13 мм, зажим-держатель на ремень	
T 18+3 Li-Basic без аккумулятора, без зарядного устройства, бит PZ 2, в кейсе SYS 2 T-LOC	574763
T 18+3 Li 3,1-Compact аккумулятор BP 18 Li 3,1 C, быстрозарядное устройство TCL 6, бит PZ 2, в кейсе SYS 2 T-LOC	574908
T 18+3 Li 5,2-Plus аккумулятор BP 18 Li 5,2 AS, быстрозарядное устройство TCL 6, бит PZ 2, в кейсе SYS 2 T-LOC	574756
T 18+3 Li 5,2-Set аккумулятор BP 18 Li 5,2 AS, быстрозарядное устройство TCL 6, бит PZ 2, угловая насадка FastFix, эксцентриковая насадка FastFix, в кейсе SYS 2 T-LOC	575693
T 18+3/PSC 420 Li I-Set аккумуляторная дрель-шуруповёрт T 18+3, маятниковый лобзик PSC 420 EB, Аккумулятор BP 18 Li 5,2 ASI, быстрозарядное устройство TCL 6, twinBOX Mix, пыльное полотно, противоскольный вкладыш, в кейсе SYS 3 T-LOC	575696

Универсальность и мобильность.

T 18+3 поможет справиться с любой задачей без перерывов в работе. Благодаря лёгкой и компактной системе смены инструмента CENTROTEC можно быстро и очень просто поменять цанговый патрон и держатель бит.

Всю программу инструментов Festool для пиления см. на стр. 214

Системная оснастка
на с. 231

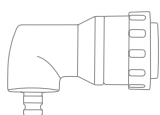

Биты и сверла
на с. 236



Аккумуляторы и зарядные
устройства на с. 14

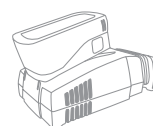

Аккумуляторный перфоратор ВНС 18

Бесщёточный двигатель EC-TEC для долгого срока службы и высокого КПД



НОВИНКА! Аккумулятор с Bluetooth® в комплекте.
Автоматически запускает пылеудаляющий аппарат.*



Лёгкость и мобильность.

ВНС 18: экономия сил и удобство в работе. С исключительно высокой силой удара и встроенной системой гашения вибрации, которая поглощает энергию удара до её восприятия кистями рук пользователя.

Эргономичный компактный аккумуляторный перфоратор.

- › Оптимальное соотношение веса и мощности за счёт комбинации EC-двигателя и конструкции типа С
- › Гашение вибраций для комфортной работы. Максимальный уровень удобства при любой работе.
- › Бесщёточный двигатель EC-TEC со встроенной системой управления, долгим сроком службы и высоким КПД
- › Высокоэффективный аккумулятор Li-Ion для максимально долгой работы

Технические данные	ВНС 18 Plus	ВНС 18 Compact
Напряжение аккумулятора [В]	18	18
Скорости	1	1
Число оборотов холостого хода (об/мин)	0 – 1.100	0 – 1.100
Макс. частота ударов (об/мин)	4.895	4.895
Макс. Ø сверления в бетоне (мм)	18	18
Ø сверления сверл. коронок, макс. (мм)	68	68
Макс. крутящий момент др/ст (Нм)	10/25	10/25
Зажимное приспособление	SDS-Plus	SDS-Plus
Сила единичного удара (Дж)	1,8	1,8
Ёмкость литий-ионного аккумулят. (А/ч)	5,2	3,1
Масса с Li-Ion (кг)	2,6	2,3



■ = Электроника

Комплект поставки	№ для заказа
дополнительная рукоятка, ограничитель глубины, в системе SYS 2 T-LOC	
ВНС 18 Li-Basic без аккумулятора, без зарядного устройства	574723
ВНС 18 Li 3,1 I-Compact аккумулятор BP 18 Li 3,1 CI, быстрозарядное устройство TCL 6	575700
ВНС 18 Li 5,2 I-Plus Аккумулятор BP 18 Li 5,2 ASI, быстрозарядное устройство TCL 6	575697

Всю программу инструментов Festool для пиления см. на стр. 214

Системная оснастка
на с. 233



Аккумуляторы и зарядные
устройства на с. 14

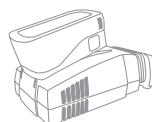

* Подробнее об автозапуске через
Bluetooth® см. на с. 16





Аккумуляторная дрель-шуруповёрт и аккумуляторная ударная дрель-шуруповёрт **QUADRIVE DRC 18/4** **PDC 18/4**



Бесщёточный двигатель EC-TEC для долгого срока службы и высокого КПД

Компактный инструмент с высоким крутящим моментом.

- › Бесщёточный ЕС-двигатель для максимального ресурса и исключительно высокого КПД
- › 4-скоростной редуктор до 3800 об/мин для высокой производительности и чистого результата сверления
- › Многофункциональное решение для заворачивания шурупов и сверления отверстий большого диаметра
- › Отдельно включаемая светодиодная подсветка, а также индикатор уровня заряда аккумулятора



Технические данные	DRC 18/4	PDC 18/4
Напряжение аккумулятора (В)	18	18
Скорости	4	4
Число об. хол. хода 1/2-я ск. (об/мин)	0 – 400/0 – 850	0 – 400/0 – 850
Число об. хол. хода 3/4-я ск. (об/мин)	0 – 1.850/0 – 3.800	0 – 1.850/0 – 3.800
Макс. крутящий момент др/ст (Нм)	40/60	40/60
Макс. частота ударов (об/мин)		76.000
Ø сверления древес./металл (мм)	50/13	50/13
Диапазон зажима патрона (мм)	1,5 – 13	1,5 – 13
Ёмкость литий-ионного аккумулят. (А/ч)	5,2	5,2
Диаметр сверления в кирпичной кладке (мм)		10
Масса с Li-Ion (кг)	1,9	2



■ = Электроника

Комплект поставки	№ для заказа
патрон CENTROTEC, держатель бит CENTROTEC, быстрозажимной цанговый патрон FastFix 13 мм, бит PZ 2, дополнительная рукоятка, в системе SYS 2 DF T-LOC	
DRC 18/4 Li-Basic без аккумулятора, без зарядного устройства	574695
DRC 18/4 Li 5,2-Plus аккумулятор BP 18 Li 5,2 AS, быстрозарядное устройство TCL 6	574696
DRC 18/4 Li 5,2-Plus-SCA аккумулятор BP 18 Li 5,2 AS, быстрозарядное устройство SCA 8	574916
PDC 18/4 Li-Basic без аккумулятора, без зарядного устройства	574701
PDC 18/4 Li 5,2-Plus аккумулятор BP 18 Li 5,2 AS, быстрозарядное устройство TCL 6	574702
PDC 18/4 Li 5,2-Plus-SCA аккумулятор BP 18 Li 5,2 AS, быстрозарядное устройство SCA 8	574918

Надёжность и мобильность.

QUADRIVE DRC и PDC долговечны и неприхотливы в эксплуатации. Благодаря надёжному 4-скоростному металлическому редуктору у Вас будет 4 режима скорости для любой задачи. Крутящий момент 60 Нм обеспечит высокопроизводительное заворачивание на 1-й скорости и точное сверление на 4-й скорости при 3800 об/мин.

Всю программу инструментов Festool для пиления см. на стр. 214

Системная оснастка
на с. 232



Биты и свёрла
на с. 236



Аккумуляторы и зарядные
устройства на с. 14



Аккумуляторный шуруповёрт для гипсокартона DURADRIVE DWC 18

Бесщёточный двигатель EC-TEC для долгого срока службы и высокого КПД



Мощность и долговечность для работ по внутренней отделке.

- › Прецизионная, неизнашиваемая электронная схема отключения позволяет выдерживать точную глубину завинчивания и продлевает срок службы
- › Энергосберегающая функция старт/стоп без использования главного выключателя
- › Долговечный, бесщёточный EC-двигатель с большим КПД
- › Приставка-магазин быстро устанавливается без вспомогательного инструмента

Технические данные	DWC 18-2500 Plus	DWC 18-2500 Compact	DWC 18-4500 Plus	DWC 18-4500 Compact
Напряжение аккумулятора (В)	18	18	18	18
Скорости	1	1	1	1
Число оборотов холостого хода (об/мин)	0 – 2.500	0 – 2.500	0 – 4.500	0 – 4.500
Макс. крутящий момент др/ст (Нм)	7/18	7/18	5/14	5/14
Макс. раб. длина шурупа (мм)	55	55	55	55
Зажимное приспособление	1/4"	1/4"	1/4"	1/4"
Ёмкость литий-ионного аккумулят. (А/ч)	5,2	3,1	5,2	3,1
Масса с ограничителем глубины (кг)	1,9	1,6	1,9	1,6
Масса с магазином (кг)	2,3	2,0	2,3	2,0



■ = Электроника

Инновационность и мобильность.

DURADRIVE DWC 18 — это серийное завинчивание шурупов с экономией времени и высоким комфортом. Инновационная функция Stop-and-go обеспечивает увеличение производительности на одной зарядке аккумулятора на 40%.

Комплект поставки	№ для заказа
приставка-магазин, ограничитель глубины, крючок, магнитный держатель для бит, бит PZ2 длинный, бит PH 2, зажим-держатель на ремне, в систейнере SYS 2 T-LOC	
DWC 18-2500 Li-Basic без аккумулятора, без зарядного устройства	574742
DWC 18-2500 Li 3,1-Compact аккумулятор BP 18 Li 3,1 C, быстрозарядное устройство TCL 6	574911
DWC 18-2500 Li 5,2-Plus аккумулятор BP 18 Li 5,2 AS, быстрозарядное устройство TCL 6	574743
DWC 18-4500 Li-Basic без аккумулятора, без зарядного устройства	574747
DWC 18-4500 Li 3,1-Compact аккумулятор BP 18 Li 3,1 C, быстрозарядное устройство TCL 6	574913
DWC 18-4500 Li 5,2-Plus аккумулятор BP 18 Li 5,2 AS, быстрозарядное устройство TCL 6	574745

Всю программу инструментов Festool для пиления см. на стр. 214

Системная оснастка на с. 235



Аккумуляторы и зарядные устройства на с. 14

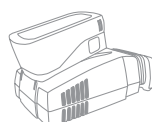

Аккумуляторная лампа SYSLITE UNI



Оптимальное освещение.

- › Три мощных и экономичных светодиода
- › Девять положений регулировки по вертикали в пределах 135°
- › Устойчива, крепится на ремне с помощью зажима-держателя и вешается за крючок

Технические данные

Напряжение аккумулятора (В)	10,8/18
Осветительный прибор	3 SMD LEDs
Световой поток (лм)	43
Масса (без аккумулятора) (кг)	0,34



Компактная и мобильная.

Практичная лампа SYSLITE UNI всегда готова осветить тёмные участки. Благодаря своему малому весу и компактной конструкции она – незаменимый помощник. Для её питания подходят любые стандартные аккумуляторы Festool.

Комплект поставки

SYSLITE UNI
крючок, без зарядного устройства, без аккумулятора, в упаковке для торговых стэндов

№ для заказа

769079

Полную программу системы освещения Festool см. на с. 372

Аккумуляторы и зарядные устройства на с. 14

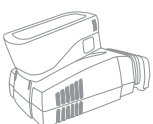

Лампа SYSLITE II



2012



Яркая и мобильная.

Установка и подвешивание в пяти положениях: SYSLITE II обеспечит оптимальное освещение в любом углу и возможность работы до шести часов без перерыва. Её корпус изготовлен из высокопрочного и ударостойкого алюминиевого сплава, так что она выдержит любые испытания на стройплощадке. Благодаря широкому углу рассеяния 170° обеспечивается оптимальное освещение всей рабочей поверхности.



Оптимальное освещение.

- › Превосходное освещение благодаря 12 мощным светодиодам
- › Долговечность и надёжность благодаря прочному корпусу
- › Максимальная степень готовности к работе — кроме внутреннего аккумулятора можно использовать любые аккумуляторы Festool. Дополнительные возможности для зарядки и работы обеспечивают штатный блок питания на 230 В и кабель для зарядки от прикуривателя в автомобиле.
- › Компактная конструкция – гибкое позиционирование, кабель не перекручивается

Технические данные

Осветительный прибор (Вт)	12 x 1,5
Световой поток (лм) 1/2-й уровень (лм)	310/769
Длит. свеч.(встр.акк.) 1/2-я ск. (мин)	290/120
Ёмкость литий-ионного аккумулят. (А/ч)	2,9
Время зарядки Li Ion (мин)	200
Допуст. диапазон рабочих температур (°C)	-5/+ 55
Работа с внеш. акк. Festool (В)	10,8 – 18
Отверстие для крюка (мм)	40
Размер резьбы на штативе (")	1/4
Размеры (Д x Ш x В) (мм)	80 x 100 x 150
Масса (без аккумулятора) (кг)	0,7

Комплект поставки

№ для заказа

KAL II переходник для зарядки от автомобильной бортовой сети, встроенный аккумулятор Li-Ion 7,2 В, переходник для зарядки от сети 230 В, сумка для транспортировки, в упаковке для торговых стенов	500721
KAL II-Set Магнитный держатель с переходником на штатив	499815

Полную программу системы освещения Festool см. на с. 372

Системная оснастка
на с. 379



Аккумуляторы и зарядные
устройства на с. 14





Радиоприёмник для стройплощадки SYSROCK BR 10

Всегда превосходный звук. Во время работы. И при разговоре по телефону.

- › Широкие возможности приёма и воспроизведения через Bluetooth® и AUX-IN-интерфейс – предлагается в аналоговом или цифровом исполнении
- › Встроенный USB-разъём для зарядки внешних мобильных устройств
- › Великолепное звучание в компактном, современном и прочном корпусе
- › Интуитивно понятное управление благодаря большим кнопкам и СД-дисплею

Технические данные

Приём цифрового радиовещания	Радиоприёмник FM
Частотный диапазон FM (УКВ) (МГц)	87,5 – 108
Динамик (Вт)	10
Работа с аккумуляторами Festool (В)	18
Кол-во ячеек памяти для радиоканалов	4
Вход Aux-in (мм)	3,5
Стандарт Bluetooth®	4,1
USB-выход	-
Размеры (Д x Ш x В) (мм)	94 x 102 x 149
Масса (кг)	0,7



Комплект поставки

переходник для зарядки от сети 230 В, кабель Aux-in, в сумке-чехле

BR 10
Радиоприёмник FM

№ для заказа

200183



Высокопроизводительный и мобильный.

Радиоприёмник SYSROCK удобно размещается на любом подоконнике, он компактный и лёгкий с превосходным звучанием. Благодаря интерфейсу Bluetooth® и встроенной функции handsfree Вы можете слушать наряду с любимыми радиостанциями музыку со своего смартфона через SYSROCK с высоким качеством звучания.

Аккумуляторы и зарядные устройства на с. 14

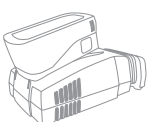



02 Пиление

Обзор инструментов и областей применения	32
Маятниковые лобзики	
Маятниковые лобзики TRION – PS 300, PSB 300	38
Лобзики CARVEX – PS 420, PSB 420	39
Аккумуляторные лобзики CARVEX – PSC 420, PSBC 420	40
Монтажная пила – CMS PS	41
Погружные пилы	
Погружные пилы – TS 55 R, TS 75	42
Аккумуляторная погружная пила – TSC 55	43
Монтажная пила – CMS-TS	45
Ручные дисковые пилы	
Ручные дисковые пилы – НК 55, НК 85	46
Аккумуляторная дисковая пила – НКС 55	47
Торцовочная шина – FSK	49
Дисковая пила – НК 132	50
Торцовочные пилы	
Торцовочные пилы с протяжкой KAPEX – KS 60, KS 88 R, KS 120 R	51
Торцовочно-усовочная пила SYMMETRIC – SYM 70 R	54
Полустационарные пилы	
Монтажная дисковая пила PRECISIO – CS 50 EBG, CS 70 EBG	55
Цепные пилы	
Аккумуляторный резак для раскроя изоляционных материалов – ISC 240	57
Цепные пилы – SSU 200, IS 330	58
Обзор системы и оснастки	
Система Festool	60

Обзор инструментов и областей применения

Мощные. Точные. Надёжные. Лобзики Festool просты в управлении и очень производительны. Предлагаются модели с ручкой-скобой или грибовидной рукояткой — в любом исполнении инструмент гарантирует безупречный результат.

Маятниковые лобзики TRION

Лобзики CARVEX



PS 300
на с. 38



PSB 300
на с. 38



PS 420
на с. 39



PSB 420
на с. 39

Области применения

Пиление: лобзики

Автономная работа в помещениях без источников электроэнергии

Вырезы под раковины или встраиваемые варочные панели

Пригоночные работы при производстве мебели, кухонь и внутренней отделке

Выпиливание окружностей и закруглений

Выпиливание пазов в соединительных планках

Поперечная распиловка

Выпиливание углублений в балках

Пропил снизу



Пиление: полустационарные монтажные пилы

Выпиливание форм точно по линии разметки

Точный распил при выполнении пригоночных работ

Криволинейное выпиливание перед фрезерованием

Технические данные

Потребляемая мощность [Вт]	720	720	550	550
Напряжение аккумулятора [В]				
Ёмкость литий-ионного аккумулят. [А/ч]				
Число рабочих ходов [мин ⁻¹]	1.000 – 2.900	1.000 – 2.900	1.500 – 3.800	1.000 – 3.800
Ступени регул. маятн. хода	4	4	4	4
Регулировка наклона [°]	0 – 45	0 – 45		
Глубина реза по дереву [мм]	120	120	120	120
Глуб. реза по цветному металлу [мм]	20	20	20	20
Глубина реза по стали (мягк.) [мм]	10	10	10	10
Масса [кг]	2,4	2,4	1,9	1,9

Обзор инструментов и областей применения

Компактная модульная система CMS



PSC 420
на с. 40

PSBC 420
на с. 40

CMS PS 300
на с. 41

	●	●	
	●	●	
	●	●	
	●	●	
	●	●	
	●	●	
	●	●	
	●	●	
			●
			●
			●
			720
18	18		
5,2	5,2		
1.500 – 3.800	1.000 – 3.800	1.000 – 2.900	
4	4	4	
		0 – 45	
120	120	120	
20	20	20	
10	10	10	
2,4	2,4	2,4/5,7	

Обзор инструментов и областей применения

Следуя одной линии. Нужная мощность для каждого материала, при этом лёгкие и простые в обращении. Это пилы Festool.

Погружные пилы



TS 55 R
на с. 42

TSC 55
на с. 43

TS 75
на с. 44

Компактная модульная система CMS TS



CMS TS 55 R
на с. 45

CMS TS 75
на с. 45

Области применения

Пиление: погружные пилы

Вырезы в кухонных столешницах	●	●	●
Торцовка дверей	●	●	●
Резание древесно-стружечных плит	●	●	●
Распиловка наружных дверей до 75 мм	○	○	●

Пиление: полустационарные монтажные пилы

Пиление паркетных досок и ламината	●	○
Продольный распил досок и плит	○	●
Отпиливание кабельных коробов из пластмассы и стали		●
Выпиливание пазов определённой глубины	○	○

Пиление: ручные дисковые пилы

Опиливание обрешётки крыши
Распил досок
Раскрой щитового материала
Вырезание шипов на балках
Распил балок
Суживание бруса и стропил
Разделявание балок и бруса косым пропилом

Технические данные

Потребляемая мощность [Вт]	1.200	1.600	1.200	1.600	
Число оборотов холостого хода (мин ⁻¹)	2.000 – 5.200	2.650 – 3.800/5.200	1.350 – 3.550	2.000 – 5.200	1.350 – 3.550
Напряжение аккумулятора [В]	1 x 18/2 x 18 (36)				
Ёмкость литий-ионного аккумулят. [А/ч]	5,2				
Ø диска [мм]	160	160	210	160	210
Глубина реза [мм]	0 – 55	0 – 55	0 – 75		
Глубина реза 45° [мм]	43	43	55		
Глубина реза 90°/45° [мм]				0 – 51/0 – 38	0 – 70/0 – 48
Масса [кг]	4,5	4,6/5,3	6,2	3,3/7,8	3,3/9,5

Обзор инструментов и областей применения

Следуя одной линии. Нужная мощность для каждого материала, при этом лёгкие и простые в обращении. Это пилы Festool.

Торцовочные пилы с протяжкой KAPEX

Торцовочно-усовочная пила SYMMETRIC



KS 60
на с. 51

KS 88 R
на с. 52

KS 120 R
на с. 53

SYM 70 R
на с. 54

Области применения

Пиление: полустационарные монтажные пилы

Пиление паркетных досок и ламината	●	●	●	
Продольный распил досок и плит				
Отпиливание кабельных коробов из пластмассы и стали	○	●	●	
Выпиливание пазов определённой глубины	●	●	●	
Торцевание профилей из алюминия и других металлов	●	●	●	○
Подгонка напольных и потолочных плинтусов до 120 мм			●	
Отрезание плинтусов под углом 45°	○	○	○	●
Точная торцовка планок	●	●	●	●
Торцевание балок и досок толщиной до 60 мм	●	●	●	○
Торцевание балок и бруса толщиной до 88 мм		●	●	
Глубина реза при продольном распиле до 52 мм				
Глубина реза при продольном распиле до 70 мм				
Несквозные пропилы и выпиливание пазов				

Пиление: цепные пилы

Мягкая и твёрдая древесина				
Минеральная вата мягкая				
Минеральная вата жёсткая				
Пенька				
ДВП мягкие				
ДВП твёрдые				
Полиуретан/полистирол				

Технические данные

Потребляемая мощность [Вт]	1.200	1.600	1.600	1.150
Число оборотов холостого хода (мин ⁻¹)	1.300 – 3.500	1.400 – 3.400	1.400 – 3.400	2.700 – 5.200
Напряжение аккумулятора [В]				
Ёмкость литий-ионного аккумулят. [А/ч]				
Ø диска [мм]	216	260	260	216
Глубина реза [мм]				
Глубина реза 90°/90° [мм]	305 x 60	305 x 88	305 x 88	
Глубина реза 45°/90° [мм]	215 x 60	215 x 88	215 x 88	
Глубина реза 0°, 90°/45°/60° [мм]				
Масса [кг]	17,8	22,3	23,1	9,5

Маятниковые лобзики

TRION PS / PSB 300



Design
Award
Winner
2000



Проверенный инструмент для универсального применения.

- › Точный рез под заданным углом благодаря запатентованной системе тройного направления пилки
- › Простая и быстрая смена пилки благодаря системе FastFix
- › Совместимость с другими элементами системной оснастки — в комбинации с системой CMS лобзик превращается в полустационарный инструмент
- › Долгий срок службы благодаря высококачественным компонентам привода

Технические данные

Потребляемая мощность (Вт)	720
Число рабочих ходов (об/мин)	1.000 – 2.900
Ступени регул. маятн. хода	4
Регулировка наклона (°)	0 – 45
Глуб. реза древес. (мм)	120
Глуб. реза по цветному металлу (мм)	20
Глуб. реза по стали (мягк.) (мм)	10
Масса (кг)	2,4



■ = MMC-электроника

Мощность и точность – неизменно.

TRION PS 300 выгодно отличается высокой производительностью и точностью. Запатентованная система тройного направления пилки с регулируемыми параллельными упорами позволяет выполнять пропилы под углом.

Комплект поставки

№ для заказа

пыльное полотно, противоскользящий вкладыш, в системнере SYS 1 T-LOC

PS 300 EQ-Plus 561445

PSB 300 EQ-Plus 561453

Системная оснастка
на с. 62

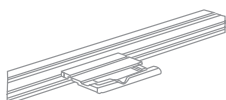

Пилки для лобзиков
на с. 78





Маятниковые лобзики CARVEX PS / PSB 420



Бесщёточный двигатель EC-TEC для долгого срока службы и высокого КПД

Лёгкий. Удобный. Идеален для криволинейных пропилов.

- › Благодаря системе тройного направления пильного полотна при выполнении криволинейных пропилов отсутствует увод пилки
- › Простое управление благодаря рукоятке с мягкой накладкой эргономичной формы
- › Двусторонний выключатель позволяет включать/выключать инструмент как правой, так и левой рукой
- › Быстрая замена опорных плит, подошв и пилек



Технические данные	PS 420	PSB 420
Потребляемая мощность (Вт)	550	550
Число рабочих ходов (об/мин)	1.500 – 3.800	1.000 – 3.800
Ступени регул. маятн. хода	4	4
Глуб. реза древес. (мм)	120	120
Глуб. реза по цветному металлу (мм)	20	20
Глуб. реза по стали (мягк.) (мм)	10	10
Масса (кг)	1,9	1,9



■ = Цифровая электроника MMC

Комплект поставки	№ для заказа
пильное полотно, противоскользящий вкладыш, в системнере SYS 1 T-LOC	
PS 420 EBQ-Plus	561587
PS 420 EBQ-Set систейнер с оснасткой	561588
PSB 420 EBQ-Plus	561602
PSB 420 EBQ-Set систейнер с оснасткой	561603

Следует только одной линии. Заданной Вами.

Тяговое усилие позволяет почувствовать мощь инструмента. Революционная технология, с которой пропилы малых радиусов выполняются так же легко, как и прямые. Совокупность исключительных свойств превращает новый CARVEX PS 420 в уникальный лобзик.

Системная оснастка
на с. 62

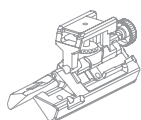

Пилки для лобзиков на с. 78



Аккумуляторные лобзики CARVEX PSC / PSBC 420

Бесщёточный
двигатель EC-TEC для
долгого срока службы
и высокого КПД



**НОВИНКА! Аккумулятор
с Bluetooth® в комплекте.**
Автоматически запускает
пылеудаляющий аппарат.*



Аккумуляторная версия CARVEX — мощность как у сетевого инструмента.

- › Благодаря системе тройного направления пыльного полотна при выполнении криволинейных пропилов отсутствует увод пилки
- › Простое управление благодаря рукоятке с мягкой накладкой эргономичной формы
- › Двусторонний выключатель позволяет включать/выключать инструмент как правой, так и левой рукой
- › Быстрая замена опорных плит, подошв и пилкок

Технические данные	PSC 420	PSBC 420
Напряжение аккумулятора [В]	18	18
Число рабочих ходов (об/мин)	1.500 – 3.800	1.000 – 3.800
Ступени регул. маятн. хода	4	4
Глуб. реза древес. (мм)	120	120
Глуб. реза по цветному металлу (мм)	20	20
Глуб. реза по стали (мягк.) (мм)	10	10
Ёмкость литий-ионного аккумуля. [А/ч]	5,2	5,2
Масса (кг)	2,4	2,4



■ = Цифровая электроника MMC

Идеальный союз силы и инновации.

Что получится, если совместить мощное тяговое усилие и безупречное выполнение криволинейных резов? Настоящее чудо. Которое мы называем – CARVEX. Его инновационный аккумулятор расширяет возможности применения. Производительность столь же высока, как и у инструментов, работающих от сети, и заметно превосходит другие аккумуляторные лобзики.

Комплект поставки	№ для заказа
пыльное полотно, противоскользящий вкладыш	
PSC 420 Li EB-Basic без аккумулятора, без зарядного устройства, в системнере SYS 2 T-LOC	574713
PSC 420 Li 5,2 EBI-Plus Аккумулятор BP 18 Li 5,2 ASI, быстрозарядное устройство TCL 6, в системнере SYS 2 T-LOC	575683
PSC 420 Li 5,2 EBI-Set Аккумулятор BP 18 Li 5,2 ASI, быстрозарядное устройство TCL 6, системнер с оснасткой, в системнере SYS 2 T-LOC	575743
T 18+3/PSC 420 Li I-Set аккумуляторная дрель-шуруповерт T18+3, маятниковый лобзик PSC 420 EB, Аккумулятор BP 18 Li 5,2 ASI, быстрозарядное устройство TCL 6, патрон CENTROTEC, держатель бит CENTROTEC, быстрозажимной цанговый патрон FastFix 13 мм, twinBOX Mix, зажим-держатель на ремень, в системнере SYS 3 T-LOC	575696
PSBC 420 Li EB-Basic без аккумулятора, без зарядного устройства, в системнере SYS 2 T-LOC	201379
PSBC 420 Li 5,2 EBI-Plus Аккумулятор BP 18 Li 5,2 ASI, быстрозарядное устройство TCL 6, в системнере SYS 2 T-LOC	575679
PSBC 420 Li 5,2 EBI-Set Аккумулятор BP 18 Li 5,2 ASI, быстрозарядное устройство TCL 6, системнер с оснасткой, в системнере SYS 2 T-LOC	575741

* Подробнее об автозапуске через Bluetooth® см. на с. 16



Системная оснастка
на с. 62

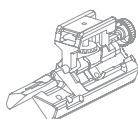

Пилки для лобзиков
на с. 78



Аккумуляторы и зарядные
устройства на с. 14

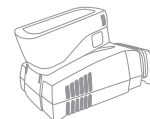

Модульный кронштейн и лобзиковый модуль CMS-PS

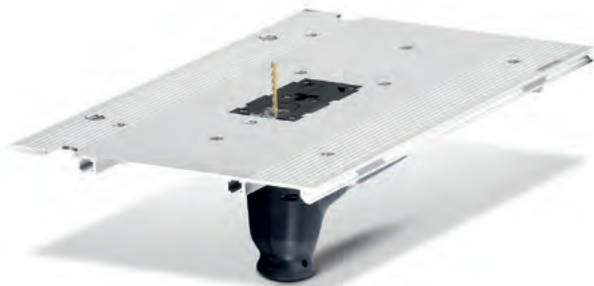

Лобзик для системы CMS.

- › Модульный кронштейн для установки лобзиков в виде лобзикового модуля
- › Также предлагается в комплекте с лобзиком PS 300
- › Лобзик можно использовать как в сочетании с модулем, так и независимо от него
- › Возможности дооснащения для ещё большего удобства в работе

Технические данные

Потребляемая мощность (Вт)	720
Число рабочих ходов (об/мин)	1.000 – 2.900
Ступени регул. маятн. хода	4
Глуб. реза древес. (мм)	120
Глуб. реза по цветному металлу (мм)	20
Регулировка наклона [°]	0 – 45
Глуб. реза по стали (мягк.) (мм)	10
Ø разъёма пылеудаления (мм)	27
Размеры модуль. кронштейна (мм)	578 x 320
Масса модульного кронштейна (кг)	3,3
Масса (кг)	2,4



■ = MMC-электроника

Комплект поставки

Комплект поставки	№ для заказа
CMS-PS крепёжные захваты, вспомогательный инструмент, в картонной упаковке	561262
CMS-MOD-PS 300 маятниковый лобзик TRION PS 300 EQ-Plus (поставляется в системере), модульный кронштейн, крепёжные захваты, вспомогательный инструмент	561263



От ручного к стационарному инструменту одним движением руки.

При помощи этого кронштейна электролобзики переоборудуются в стационарный инструмент. Для точного выпиливания фигурных деталей и скруглений, а также простой выборки четверти при подгонке.

Обзор системы CMS
на с. 384



Пилки для лобзиков
на с. 78



Погружная пила TS 55 R



Точность. Плоский дизайн.

Многое из того, что сегодня является общепринятым стандартом у дисковых пил, берёт своё начало с TS 55. История успеха продолжается с внедрением множества инноваций. Плоский кожух обеспечивает максимальное удобство в применении. Направляющий клин гарантирует повышенную безопасность и точность. Действительно лучшая погружная пила из всех, что мы когда-либо делали.

Лучшая из всех, что мы когда-либо делали.

- ▶ Минимальное расстояние от стены (12 мм) благодаря плоскому корпусу
- ▶ Ещё точнее благодаря установке угла с точками фиксации (-1°/47°)
- ▶ Направляющий клин для безопасной работы и простой установки в имеющемся пропиле
- ▶ Оптимальный обзор линии разметки и диска благодаря смотровому окошку

Технические данные	TS 55 REBQ	TS 55 RQ
Потребляемая мощность (Вт)	1.200	
Потребляемая мощность (Вт)		1.050
Число оборотов холостого хода (об/мин)		6.500
Число оборотов холостого хода (об/мин)	2.000 – 5.200	
Диаметр пильного диска (мм)	160	160
Диапазон угла (°)	-1 – 47	-1 – 47
Глуб. реза (мм)	0 – 55	0 – 55
Глуб. реза при 45° (мм)	43	43
Ø разъёма пылеудаления (мм)	27/36	27/36
Масса (кг)	4,5	4,4



■ = MMC-электроника

Комплект поставки	№ для заказа
противоскольный вкладыш, смотровое окошко, вспомогательный инструмент, в кейсе SYS 4 T-LOC	
TS 55 RQ-Plus диск пильный универсальный HM W28	561579
TS 55 REBQ-Plus пильный диск HW с мелким зубом W48	561551
TS 55 REBQ-Plus-FS пильный диск HW с мелким зубом W48, шина-направляющая FS 1400/2	561580

Системная оснастка
на с. 64

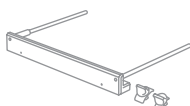

Пильные диски
на с. 84



Аккумуляторная погрузная пила TSC 55



НОВИНКА! Аккумулятор с Bluetooth® в комплекте. Автоматически запускает пылеудаляющий аппарат.*



Бесщёточный двигатель EC-TEC для долгого срока службы и высокого КПД

Наша лучшая погрузная пила теперь в аккумуляторном исполнении.

- › Бесщёточный э/двигатель EC-TEC и аккумуляторы Li-Ion для максимальной производительности реза
- › Универсальная концепция «2 аккумулятора»: работа с 2 аккумуляторами 18 В (36 В) для максимальной мощности или с одним аккумулятором 18 В для снижения веса
- › Электродвигатель EC-TEC для оптимального качества реза и высокой производительности
- › Мешок-пылесборник для чистой работы



Технические данные

Напряжение аккумулятора (В)	18/36
Число оборотов холостого хода (об/мин)	2.650 – 3.800/5.200
Диаметр пильного диска (мм)	160
Диапазон угла (°)	-1 – 47
Глуб. реза (мм)	0 – 55
Глуб. реза при 45° (мм)	43
Ø разъёма пылеудаления (мм)	27/36
Ёмкость литий-ионного аккумулят. (А/ч)	5,2
Масса 1x18 В/2x18 В (кг)	4,6/5,3



■ = MMC-электроника

Комплект поставки

№ для заказа

пильный диск HW с мелким зубом W48, противоскольный вкладыш, смотровое окошко, мешок-пылесборник, вспомогательный инструмент, в кейсе SYS 5 T-LOC	
TSC 55 Li REB-Basic без аккумулятора, без зарядного устройства	201395
TSC 55 Li 5,2 REBI-Plus-SCA Аккумулятор BP 18 Li 5,2 ASI, быстрозарядное устройство SCA 8	575687
TSC 55 Li 5,2 REBI-Plus/XL-SCA Аккумулятор BP 18 Li 5,2 ASI, быстрозарядное устройство SCA 8	575689
TSC 55 Li 5,2 REBI-Set-SCA-FS Аккумулятор BP 18 Li 5,2 ASI, быстрозарядное устройство SCA 8, шина-направляющая FS 1400/2	575745

Превосходная пила, которую ничто не оставит — даже отсутствие электророзетки.

Работает с точностью инструмента с электропитанием. Но не требует подключения к сети благодаря двум аккумуляторам. Теперь отличные результаты работы привычного качества можно просто и быстро получить и без доступа к электророзетке.

Системная оснастка на с. 64

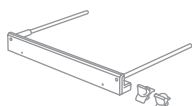

Пильные диски на с. 84



Аккумуляторы и зарядные устройства на с. 14

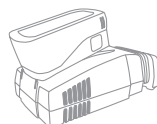

* Подробнее об автозапуске через Bluetooth® см. на с. 16



Погружная пила TS 75



Глубина реза до 75 мм вне конкуренции.

Глубина пропила 75 мм и известный погружной принцип работы позволяют распиливать даже толстые заготовки за один проход. Заготовку не надо переворачивать, а это экономит силы и время.



Уникальна не только глубиной реза.

- › Глубина реза 75 мм для ещё большей универсальности в использовании
- › FastFix для простой и быстрой смены пильного диска и работы с учётом особенностей материала
- › Комфорт и надёжность — защита от перегрузки и ограничитель отдачи
- › Подпружиненный разжимной клин

Технические данные

Потребляемая мощность [Вт]	1.600
Число оборотов холостого хода (об/мин)	1.350 – 3.550
Диаметр пильного диска (мм)	210
Диапазон угла [°]	0 – 47
Глуб. реза (мм)	0 – 75
Глуб. реза при 45° (мм)	55
Ø разъёма пылеудаления (мм)	27/36
Масса (кг)	6,2



■ = MMC-электроника

Комплект поставки

№ для заказа

универсальный пильный диск HW W36, ограничитель отдачи FS-RSP, вспомогательный инструмент

TS 75 EBQ в картонной упаковке	561184
TS 75 EBQ-Plus противоскольный вкладыш, в системнере SYS 5 T-LOC	561436
TS 75 EBQ-FS шина-направляющая FS 1400/2, в картонной упаковке	561185
TS 75 EBQ-Plus-FS шина-направляющая FS 1400/2, противоскольный вкладыш, в системнере SYS 5 T-LOC	561512

Системная оснастка на с. 64

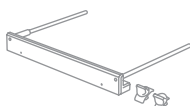

Пильные диски на с. 84



Модульный кронштейн и торцовочный модуль CMS-TS



Погружная пила для системы CMS.

- › Модульный кронштейн для установки погружных пил в виде модуля
- › Также предлагается в комплекте с погружной пилой
- › Погружные пилы используются не только в стационарном, но и в мобильном режиме
- › Возможности дооснащения для ещё большего удобства в работе

Технические данные	CMS-MOD-TS 55 R	CMS-MOD-TS 75	CMS-TS 55 R Set
Потребляемая мощность (Вт)	1.200	1.600	1.200
Число оборотов холостого хода (об/мин)	2.000 – 5.200	1.350 – 3.550	2.000 – 5.200
Диаметр пильного диска (мм)	160	210	160
Глубина реза 90°/45° (мм)	0 – 51/0 – 38	0 – 70/0 – 48	0 – 51/0 – 38
Ø разъёма пылеудаления (мм)	27/36	27/36	27/36
Размеры модуль. кронштейна (мм)	578 x 320	578 x 320	578 x 320
Масса модульного кронштейна (кг)	3,3	3,3	
Макс. ширина пропила при торцевании (мм)			830
Макс ширина пропила при продольной распиловке (мм)			576
Масса (кг)	7,8	9,5	
Размеры стола (мм)			585 x 400



■ = MMC-электроника

Комплект поставки № для заказа

защитный кожух с кронштейном, крепежные захваты, угловой упор, шкала, толкатель, приспособление для регулировки глубины пропила, стопор выключателя, в картонной упаковке

CMS-TS 55 R	570281
CMS-TS 75	493360
модульный кронштейн, вспомогательный инструмент	
CMS-MOD-TS 55 R погружная пила TS 55 REBQ-Plus (поставляется в системнере)	570282
CMS-MOD-TS 75 погружная пила TS 75 EBQ-Plus (поставляется в системнере)	561520
CMS-TS 55 R Set погружная пила TS 55 REBQ-Plus (поставляется в системнере), основание со складными ножками, подвижный стол, в картонной упаковке	561566



Мастерская необязательно должна быть большой.

При установке на CMS погружные пилы превращаются в универсальные стационарные монтажные пилы. Вы можете легко и быстро выполнить торцевание, поперечный или косой пропил, а также изменить регулировку с поперечных на продольные пропилы. Защитный кожух не заслоняет заготовку и зону реза.

Обзор системы CMS на с. 384



Пильные диски на с. 84



Дисковая пила НК 55



Универсальное решение для плотницких работ.

- › Двигатель мощностью 1200 Вт с электронным управлением для постоянной производительности пиления
- › Уверенное и комфортное ведение благодаря регулировке глубины реза с функцией погружного пиления, дистанционному управлению маятниковым кожухом и направляющему клину
- › Установка угла с центральной фиксацией в диапазоне от 0 до 50°
- › Пиление с системным подходом: НКС в комбинации с торцовочной шиной FSK и шиной-направляющей FS

Технические данные

Потребляемая мощность (Вт)	1.200
Число оборотов холостого хода (об/мин)	2.000 – 5.200
Диаметр пильного диска (мм)	160
Диапазон угла (°)	0 – 50
Глуб. реза 0°; 90° (мм)	0 – 55
Глуб. реза при 45°/50° (мм)	42/38
Ø разъёма пылеудаления (мм)	27/36
Масса (кг)	4,4



■ = MMC-электроника

Деревянное строительство.

Универсальное системное решение для высокой производительности и точности. Точныерезы в комбинации с подсоединяемыми торцовочными шинами FSK.

Комплект поставки

№ для заказа

стандартный пильный диск HW W18, вспомогательный инструмент, в системнере SYS 4 T-LOC

НК 55 EBQ-Plus	561731
НК 55 EBQ-Plus-FS шина-направляющая FS 1400/2	574673
НК 55 EBQ-Plus-FSK 420 торцовочная шина FSK 420	574678

Системная оснастка
на с. 65



Пильные диски
на с. 84



Аккумуляторная дисковая пила НКС 55



НОВИНКА! Аккумулятор с Bluetooth® в комплекте. Автоматически запускает пылеудаляющий аппарат.*



Бесщёточный двигатель EC-TEC для долгого срока службы и высокого КПД

Независимость в любой ситуации.

- › Мобильность и независимость благодаря мощному литий-ионному аккумулятору 18 В и подключаемому торцовочным шинам
- › Бесщёточный э/двигатель EC-TEC и аккумуляторы Li-Ion для максимальной производительности реза
- › В комбинации с торцовочной шиной: для быстрого и точного торцевания на выезде
- › Уверенное и комфортное ведение благодаря регулировке глубины реза с функцией погружного пиления, дистанционному управлению маятниковым кожухом и направляющему клину

Технические данные	
Напряжение аккумулятора (В)	18
Число оборотов холостого хода (об/мин)	4.500
Диаметр пильного диска (мм)	160
Диапазон угла (°)	0 – 50
Глуб. реза 0°; 90° (мм)	0 – 55
Глуб. реза при 45°/50° (мм)	42/38
Ø разъёма пылеудаления (мм)	27/36
Ёмкость литий-ионного аккумулят. (А/ч)	5,2
Масса с Li-Ion (кг)	4,1



Комплект поставки	№ для заказа
вспомогательный инструмент, в кейсе SYS 4 T-LOC	
НКС 55 Li EB-Basic стандартный пильный диск HW W18, без аккумулятора, без зарядного устройства	201358
НКС 55 Li EB-Basic-FSK 420 стандартный пильный диск HW W18 шт., торцовочная шина FSK 420, без аккумулятора, без зарядного устройства	575739
НКС 55 Li EB-Plus-SCA Аккумулятор BP 18 Li 5,2 ASI, быстрозарядное устройство SCA 8, стандартный пильный диск HW W18	575675
НКС 55 Li 5,2 EB-Set-SCA-FSK 420 Аккумулятор BP 18 Li 5,2 ASI, быстрозарядное устройство SCA 8, стандартный пильный диск HW W18, торцовочная шина FSK 420	575735



Больше свободы, больше точности.

Повышение мобильности в деревянном строительстве: аккумуляторная дисковая пила НКС 55 с торцовочной шиной FSK наглядно демонстрирует, что можно сделать современной пилой на крыше — без розетки и кабеля. В комбинации с торцовочной шиной FSK в два счёта возникает мобильная, легко управляемая система для точного торцевания под заданным углом.

Системная оснастка на с. 65



Пильные диски на с. 84



Аккумуляторы и зарядные устройства на с. 14

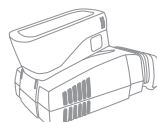

* Подробнее об автозапуске через Bluetooth® см. на с. 16



Дисковая пила НК 85



Уникальность: с приспособлением для выборки пазов.

Всего несколько приёмов и доступный в виде опции комплект переоснащения с переставляемой пазорезной головкой – и вот уже из новой дисковой пилы НК 85 получается высокопроизводительный фрезер для выборки пазов. Идеально подходит для изготовления продольных и поперечных пазов, например при фрезеровании подступенков и потолочных перекрытий, вставляемых в пазы.

Мастер-универсал для плотницких работ.

- › Двигатель мощностью 2300 Вт с электронным управлением для постоянной производительности пиления
- › Уверенное и комфортное ведение благодаря регулировке глубины реза с функцией погружного пиления, дистанционному управлению маятниковым кожухом и направляющему клину
- › Установка угла с центральной фиксацией в диапазоне от 0 до 60°
- › С пазорезной головкой из комплекта переоснащения получается пазовый фрезер

Технические данные

Потребляемая мощность (Вт)	2.300
Число оборотов холостого хода (об/мин)	1.500 – 3.300
Диаметр пильного диска (мм)	230
Диапазон угла (°)	0 – 60
Глуб. реза 0°; 90° (мм)	0 – 85
Глуб. реза 45°/60° (мм)	62/47
Ø разъёма пылеудаления (мм)	27/36
Масса (кг)	7



■ = MMC-электроника

Комплект поставки

№ для заказа

стандартный пильный диск HW W24, параллельный упор, вспомогательный инструмент

НК 85 EB в картонной упаковке 767692

НК 85 EB-Plus в системнере SYS 5 T-LOC 767694

НК 85 EB-Plus-FS шина-направляющая FS 1400/2, в системнере SYS 5 T-LOC 574661

НК 85 EB-Plus-FSK420 торцовочная шина FSK 420, в системнере SYS 5 T-LOC 574665

Системная оснастка
на с. 66



Пильные диски
на с. 84



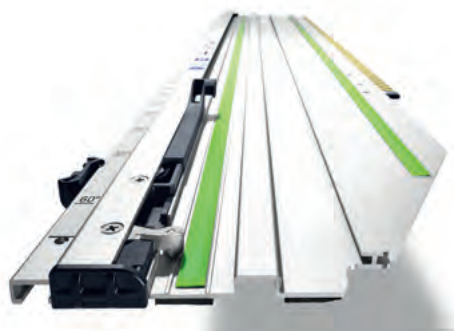

Торцовочная шина FSK

Не только пилить, но и торцевать.

- › Дисковая пила НК 55, НКС 55 и НК 85 легко комплектуется с торцовочной шиной посредством быстродействующего фиксатора
- › Комбинация пилы и шины позволяет легко и быстро выполнять торцевание точно под заданным углом
- › Система упоров для точно воспроизводимых косых резов
- › Функция возврата автоматически вернёт пилу после пропила в исходное положение

Технические данные	FSK 250	FSK 420	FSK 670
Длина пропила (мм)	250	420	670
Диапазон угла [°]	-45 – +60	-60 – +60	-60 – +60
Масса (кг)	0,98	1,26	1,63



Комплект поставки	№ для заказа
в картонной упаковке	
FSK 250	769941
FSK 420	769942
FSK 670	769943

Один щелчок - и готово!

Дисковые пилы НК 55, НКС 55 и НК 85 легко комплектуются с торцовочной шиной FSK, предлагаемой в трёх исполнениях различной длины. Так, всего в несколько приёмов возникает мобильная и лёгкая в использовании система для точного торцевания под заданным углом.

Дисковая пила НК 132



Три плотницких инструмента в одном: пила, плотницкий фрезер, рубанок.

- Лёгкое врезание даже при косых пропилах с дист. управлением маятниковым кожухом
- Точные пропилы под углом до 60° благодаря устойчивой опоре и точной шкале
- Удобство в работе благодаря электронике: плавный пуск, постоянное число оборотов, защита от перегрузки и контроль температуры обмотки
- Уверенное и точное ведение благодаря практичной системе упоров: параллельный упор, расширитель стола и направляющий упор для шин-направляющих

Технические данные	НК 132	НК 132/RS-НК	НК 132/NS-НК
Потребляемая мощность (Вт)	2.300	2.300	2.300
Число оборотов холостого хода (об/мин)	2.200	2.200	2.200
Глуб. реза 0°; 90° (мм)	50 – 132	50 – 132	50 – 132
Глуб. реза 45°/60° (мм)	85/50	85/50	85/50
Угол распиловки (°)	0 – 60	0 – 60	0 – 60
Масса (кг)	18	18	18
Макс. глубина фрезерования (мм)		0 – 38	
Ширина фрезерования (мм)		80	
Макс. глубина строгания (мм)			80
Макс. ширина строгания (мм)			50



■ = Электроника

Комплект поставки	№ для заказа
стандартный пильный диск HW W24, параллельный упор и расширитель стола, с соединительным кабелем длиной 10 м, в картонной упаковке	
НК 132 E	769531
НК 132/RS-НК фреза для выборки клиновидного паза RS-НК 160 x 80	561755
НК 132/NS-НК строгальная фреза NS-НК 250 x 50	561754

Из одного – целых три.

С одной стороны, это дисковая пила с глубиной реза 132 мм. При замене пильного диска на фрезу для выборки клиновидного паза НК 132 превращается в надёжный плотницкий фрезер. Переналадка из пилы в рубанок будет такой же лёгкой.

Системная оснастка
на с. 67

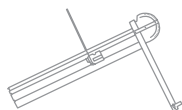

Пильные диски
на с. 84





Торцовочная пила с протяжкой KAPEX KS 60



Мобильность, универсальность и отличные результаты – превосходная комбинация.

- › Компактная, лёгкая, с эргономичными ручками для переноски и бухтой для кабеля
- › Яркое светодиодное освещение линии реза (блок входит в комплект и предлагается в качестве оснастки)
- › Малка-угломер для переноса внутренних и внешних углов
- › Угол наклона до 47° в одну сторону и до 46° в другую и угол скоса до 60° в обе стороны

Технические данные

Потребляемая мощность (Вт)	1.200
Число оборотов холостого хода (об/мин)	1.300 – 3.500
Диаметр пильного диска (мм)	216
Глуб. реза 90°/90° (мм)	305 x 60
Глуб. реза 45°/90° (мм)	215 x 60
Глуб. реза 45°/45° (слева) (мм)	215 x 40
Угол наклона (°)	47/46
Угол скоса (°)	60/60
Размеры (ДxШxВ) (мм)	661 x 475 x 430
Ø разъёма пылеудаления (мм)	27/36
Масса (кг)	17,8



■ = Цифровая электроника MMC

Комплект поставки

универсальный пильный диск HW W36, винтовая струбцина FSZ 120, вспомогательный инструмент, в картонной упаковке

№ для заказа	
KS 60 E	561683
KS 60 E-Set	561728
KS 60 E-UG-Set	574788
KS 60 E-UG-Set/XL	574789

Системная оснастка
на с. 68

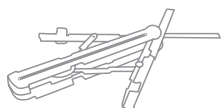

Пильные диски
на с. 84



Идеальный вариант для мобильного применения.

Максимальное разнообразие операций: поперечный распил досок и панелей до 305 x 60 мм, торцевание брусков, профилей и бруса толщиной до 60 мм или точная подгонка угловых стыков напольных и потолочных плинтусов – быстро и точно с помощью малки-угломера.

Торцовочная пила с протяжкой KAPEX KS 88 R



Универсальная тележка-трансформер.

Простое и удобное выполнение монтажных работ: тележка-трансформер это и рабочий стол для пилы и транспортировочный каркас одновременно. С её помощью пилу можно легко перемещать с места на место.

Снижена масса, но не мощность.

- › Система протяжки диска по двум направляющим на шарикоподшипниках
- › Компактная и легкая тележка-трансформер для удобства транспортировки
- › Продуманные элементы управления, например, удобный рычаг настройки угла поворота и быстродействующий зажим для фиксации угла наклона
- › Система смены пильного диска FastFix для удобной работы с учетом особенностей материала

Технические данные

Потребляемая мощность (Вт)	1.600
Число оборотов холостого хода (об/мин)	1.400 – 3.400
Диаметр пильного диска (мм)	260
Глуб. реза 90°/90° (мм)	305 x 88
Глуб. реза 45°/90° (мм)	215 x 88
Диагональный пропил при 45°/90° (мм)	168
Угол наклона (°)	47/47
Угол скоса (°)	50/60
Размеры (ДхШхВ) (мм)	713 x 500 x 470
Ø разъёма пылеудаления (мм)	27/36
Масса (кг)	22,3



■ = Цифровая электроника MMC

Комплект поставки

№ для заказа

универсальный пильный диск HW W60, зажим заготовки, вспомогательный инструмент, в картонной упаковке

KS 88 RE 575317

KS 88 RE-Set-UG 575322
торцовочный упор, упорная пластина, телескопич. вставка со шкалой, откидная ножка

Системная оснастка
на с. 69

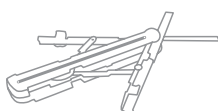

Пильные диски
на с. 84

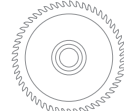



Торцовочная пила с протяжкой KAPEX KS 120 R

Качество премиум до мельчайших деталей.

- › Система протяжки диска по двум направляющим на шарикоподшипниках
- › Двухлинейный лазер для точной разметки линии распила
- › Обслуживаемая спереди система точной регулировки угла пильного диска
- › Функция установки в специальное положение для торцевания — для глубины пропила до 120 мм

Технические данные

Потребляемая мощность (Вт)	1.600
Число оборотов холостого хода (об/мин)	1.400 – 3.400
Диаметр пильного диска (мм)	260
Глуб. реза 90°/90° (мм)	305 x 88
Глуб. реза 45°/90° (мм)	215 x 88
Спец. глубина пропила 90°/90° (мм)	60 x 120
Диагональный пропил при 45°/90° (мм)	168
Угол наклона [°]	47/47
Угол скоса [°]	50/60
Размеры (ДxШxВ) (мм)	713 x 500 x 470
Масса (кг)	23,1



■ = Цифровая электроника MMC

Комплект поставки

№ для заказа

универсальный пильный диск HW W60, малка-угломер, зажим заготовки, вспомогательный инструмент, в картонной упаковке

KS 120 REB	575302
KS 120 REB-Set-UG торцовочный упор, упорная пластина, телескопич. вставка со шкалой, откидная ножка	575313
KS 120 REB-Set-MFT многофункциональный стол MFT KAPEX, зажимной комплект, торцовочный упор, угловой упор	575309



Для качественного пиления без сколов.

KS 120 выгодно отличается превосходной производительностью пиления и малым весом. Благодаря специальному положению для торцевания возможен распил планок высотой 120 мм и карнизных профилей шириной до 168 мм в том положении, в котором они будут располагаться на стене. Такие продуманные детали как двухлинейный лазер и малка-угломер гарантируют точные результаты.

Системная оснастка
на с. 69

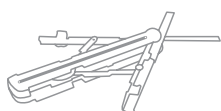

Пильные диски
на с. 84



Торцовочно-усовочная пила SYMMETRIC SYM 70 R



Планка за планкой ещё легче.

Самый простой способ получения точных результатов: измерить угол, перенести, отпилить и готово. SYMMETRIC SYM 70 позволяет значительно ускорить работу благодаря запатентованной системе симметрично передвигающихся упоров.

Торцовочно-усовочная пила.

- › Запатентованная система симметрично передвигающихся упоров
- › Простой перенос угла с помощью малки, рез под любым углом без расчетов
- › Простая фиксация упоров без инструмента
- › Проставки для увеличения высоты стола SYM 70 до уровня системнера SYS 1: при работе с длинными заготовками их можно опирать на системнер

Технические данные

Потребляемая мощность (Вт)	1.150
Число оборотов холостого хода (об/мин)	2.700 – 5.200
Диаметр пильного диска (мм)	216
Внутренний угол (°)	0 – 68
Внешний угол (°)	0 – 60
Макс. высота заготовки (мм)	70
Макс. ширина бруска (мм)	80
Ø разъёма пылеудаления (мм)	27/36
Масса (кг)	9,5



■ = MMC-электроника

Комплект поставки

№ для заказа

SYM 70 RE

пильный диск HW с мелким зубом W48, малка, увеличения высоты EH-SYS-SYM 70, зажим заготовки, вспомогательный инструмент, в картонной упаковке

574927

Системная оснастка
на с. 74



Пильные диски
на с. 84

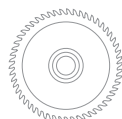



Монтажная дисковая пила PRECISIO CS 50 EBG



Все функции под рукой.

- › Смена пильных дисков без инструмента благодаря FastFix
- › Многофункциональная рукоятка: удобное управление одной рукой
- › Быстрая переналадка с торцевания на продольное пиление с помощью углового упора
- › Рез без сколов с обеих сторон благодаря противоскольному вкладышу

Технические данные	CS 50	CS 50 Set
Потребляемая мощность (Вт)	1.200	1.200
Число оборотов холостого хода (об/мин)	1.600 – 4.200	1.600 – 4.200
Диаметр пильного диска (мм)	190	190
Глубина реза 90°/45° (мм)	0 – 52/0 – 37	0 – 52/0 – 37
Регулировка наклона (°)	0 [-2]° – 45 [+47]	0 [-2]° – 45 [+47]
Длина протяжки (мм)	304	304
Размеры стола (мм)	585 x 400	585 x 400
Высота стола без ножек (мм)	316	316
Высота стола на ножках (мм)	900	900
Ø разъёма пылеудаления (мм)	27/36	27/36
Масса (кг)	21,9	42,9



■ = Цифровая электроника MMC

Комплект поставки	№ для заказа
универсальный пильный диск HW W32, угловой упор, противоскольный вкладыш, толкатель, отсек для оснастки, вспомогательный инструмент, в картонной упаковке	
CS 50 EBG-FLR	574770
CS 50 EBG складные ножки, комплект шлангов для удаления пыли, дополнительная опора с транспортировочным роликом	574765
CS 50 EBG-Set продольный упор, подвижный стол, удлинитель стола, расширитель стола, складные ножки, комплект шлангов для удаления пыли, дополнительная опора с транспортировочным роликом	574772



Универсальность – это просто.

При отделке помещений, изготовлении мебели и строительстве выставочных стендов PRECISIO CS 50 – отличное решение для торцевого и продольного пиления. Благодаря малой массе и большому числу современных функций она доказывает свои преимущества при постоянной смене видов работ, например при выполнении монтажа.

Системная оснастка на с. 70

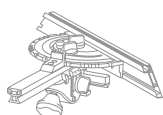

Пильные диски на с. 84

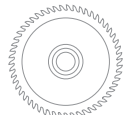

Монтажная дисковая пила PRECISIO CS 70 EBG



На полных парах сквозь древесину.

Благодаря своей мощности и достаточной глубине реза CS 70 идеально подходит для обработки заготовок толщиной до 70 мм. И в мастерской, и при монтажных работах. Разнообразная системная оснастка превращает CS 70 в универсальную установку для пиления.

Большая, сильная, бескомпромиссная.

- › Мощность универсального электродвигателя 2200 Вт
- › Глубина реза 70 мм для ещё большего удобства в использовании
- › Быстрая переналадка с торцевания на продольное пиление с помощью углового упора
- › Рез без сколов с обеих сторон благодаря противоскольному вкладышу

Технические данные	CS 70	CS 70 Set
Потребляемая мощность (Вт)	2.200	2.200
Число оборотов холостого хода (об/мин)	2.000 – 4.200	2.000 – 4.200
Диаметр пильного диска (мм)	225	225
Глубина реза 90°/45° (мм)	0 – 70/0 – 48	0 – 70/0 – 48
Регулировка наклона (°)	0 [-2]° – 45 [+47]	0 [-2]° – 45 [+47]
Длина протяжки (мм)	320	320
Размеры стола (мм)	690 x 500	690 x 500
Высота стола без ножек (мм)	375	375
Высота стола на ножках (мм)	900	900
Ø разъёма пылеудаления (мм)	27/36	27/36
Масса (кг)	37	68,5



■ = MMS-электроника

Комплект поставки	№ для заказа
универсальный пильный диск HW W32, угловой упор, толкатель, отсек для оснастки, дополнительная опора с транспортировочным роликом, вспомогательный инструмент, в картонной упаковке	
CS 70 EG	574778
CS 70 EBG противоскольный вкладыш, комплект шлангов для удаления пыли	574776
CS 70 EBG-Set подвижный стол, расширитель CS 70 VB, удлинитель CS 70 VL, продольный упор, противоскольный вкладыш, комплект шлангов для удаления пыли	574782

Системная оснастка
на с. 71

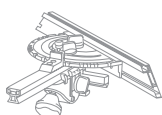

Пильные диски
на с. 84

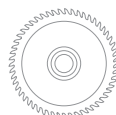

Аккумуляторный резак для раскроя изоляционных материалов ISC 240

НОВИНКА: ISC 240
включая аккумулятор
Bluetooth®*



Бесщёточный двигатель EC-TEC для долгого срока службы и высокого КПД

Революция в раскрое изоляционных материалов.

- Идеально подобранная режущая гарнитура выполняет быстрый и точный раскрой изоляционных материалов из минеральной ваты, натуральных волокон и пенополиуретана
- Мощный аккумулятор Li-Ion 18 В и бесщёточный электродвигатель EC-TEC гарантируют быструю работу без особых усилий. Благодаря аккумуляторной технологии Bluetooth® Вы можете пользоваться всеми преимуществами системы пылеудаления от Festool
- Для эффективного раскроя материала: с шиной-направляющей и угловым упором (входит в комплект или предлагается в виде оснастки) повторные резы под углом выполняются с неизменной точностью
- Комфортная работа без усилий даже одной рукой благодаря идеальной балансировке и малому весу инструмента



Технические данные	ISC 240 Plus/Set	ISC 240 Compact
Напряжение аккумулятора (В)	18	18
Число рабочих ходов (об/мин)	3.000	3.000
Глуб. реза (мм)	240	240
Длина хода (мм)	26	26
Ø разъёма пылеудаления (мм)	27	27
Ёмкость литий-ионного аккумулят. (А/ч)	5,2	3,1
Масса с Li-Ion (кг)	2,5	2,2



Быстро. Точно. Мобильно.

ISC 240 гарантирует мобильный и эффективный раскрой изоляционных материалов из минеральной ваты, натуральных волокон и пенополиуретана при работе на крыше, строительных лесах или на земле, как с шиной-направляющей и системой упоров, так и без них. Лучший выбор для тех, кто хочет снизить свои затраты труда.

Комплект поставки № для заказа

режущая гарнитура с волнистым лезвием SG-240/W-ISC, плита-адаптер, салазки для шин-направляющих, в системнере SYS 3 T-LOC

ISC 240 Li EB-Basic	574821
ISC 240 Li 3,1 EBI-Compact аккумулятор BP 18 Li 3,1 Cl, быстрозарядное устройство TCL 6	575733
ISC 240 Li 5,2 EBI-Plus Аккумулятор BP 18 Li 5,2 ASI, быстрозарядное устройство TCL 6	574819
ISC 240 Li 5,2 EBI-Set-FS Аккумулятор BP 18 Li 5,2 ASI, быстрозарядное устройство TCL 6, угловой упор, шина-направляющая FS 1400/2	575592

Системная оснастка
на с. 72



Пильные диски см.
на с. 72



Аккумуляторы и зарядные
устройства на с. 14

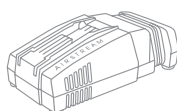

* Подробнее об автозапуске через
Bluetooth® см. на с. 16



Цепная пила

SSU 200



Точный раскрой.

Цепная пила UNIVERS SSU 200 режет все обычные материалы толщиной до 200 мм, будь то древесина или твердые изоляционные материалы.

Компактный и практичный инструмент с глубиной пропила 200 мм.

- › Глубина реза 200 мм при весе 6,5 кг
- › Точный рез благодаря встроенной направляющей канавке на алюминиевом литом основании для применения с шиной-направляющей
- › Универсальное применение для косых пропилов до 60°
- › Замена и натяжение цепи выполняются без использования инструментов

Технические данные

Потребляемая мощность (Вт)	1.600
Число оборотов холостого хода (об/мин)	4.600
Глуб. реза 0°; 90°/45°/60° (мм)	200/140/100
Угол распиловки (°)	0 – 60
Скорость распиловки (хол. ход) (м/с)	10,6
Положение шины пилы (°)	0 – 10
Масса (кг)	6,5



■ = MMC-электроника

Комплект поставки

№ для заказа

пильная цепь Uni SC 3/8"-91 U-39E, масло для смазки цепей 250 мл, с соединительным кабелем длиной 7,5 м, в системнере SYS 5 T-LOC

SSU 200 EB-Plus 767995

SSU 200 EB-Plus-FS 769010
шина-направляющая FS 800/2

Системная оснастка
на с. 75



Цепная пила IS 330



Мощный инструмент с глубиной реза 330 мм.

- › Идеальный вариант для стройплощадки: распил изоляционных материалов большой толщины благодаря глубине пропила 330 мм при массе 7,0 кг
- › Угол распила 60° при глубине 165 мм
- › Прямые пропилы без сколов с шиной-направляющей
- › Поворотный патрубок для подключения пылеудаляющего аппарата

Технические данные

Потребляемая мощность (Вт)	1.600
Число оборотов холостого хода (об/мин)	4.600
Глуб. реза 0°; 90°/45°/60° (мм)	330/230/165
Угол распиловки (°)	0 – 60
Скорость распиловки (хол. ход) (м/с)	12
Положение шины пилы (°)	0 – 10
Масса (кг)	7



■ = MMC-электроника

Комплект поставки

№ для заказа

пильная цепь Iso SC 3/8"-90 I-57E, пильная цепь Iso Hard SC 3/8"-91 IH-57E, масло для смазки цепей 250 мл, с соединительным кабелем длиной 7,5 м, в картонной упаковке

IS 330 EB 767998

IS 330 EB-FS 769006
шина-направляющая FS 1400/2



Специалист по раскрою изоляционных материалов.

Цепная пила IS 330 объединяет преимущества цепной и дисковой пилы с шиной-направляющей для универсального мобильного применения. С её помощью можно легко и быстро раскроить высокопрочные изоляционные материалы, например ДВП и ППУ-плиты; шина-направляющая обеспечивает исключительную точность резов.

Системная оснастка
на с. 75



Система Festool. Всё под контролем.

Ведь когда всё подходит, работать намного легче: пилы Festool, включая оснастку, идеально вписываются в систему. Шины-направляющие подходят как к маятниковым лобзикам, так и к погружным пилам. Малки-угломеры выполняют множество различных функций. А благодаря компактной модульной системе (CMS) ручную пилу можно использовать в полустационарном режиме.



02 Пиление

Обзор системы и оснастки

Системная оснастка	62
Пилки для лобзика	76
Пильные диски	82



Системная оснастка

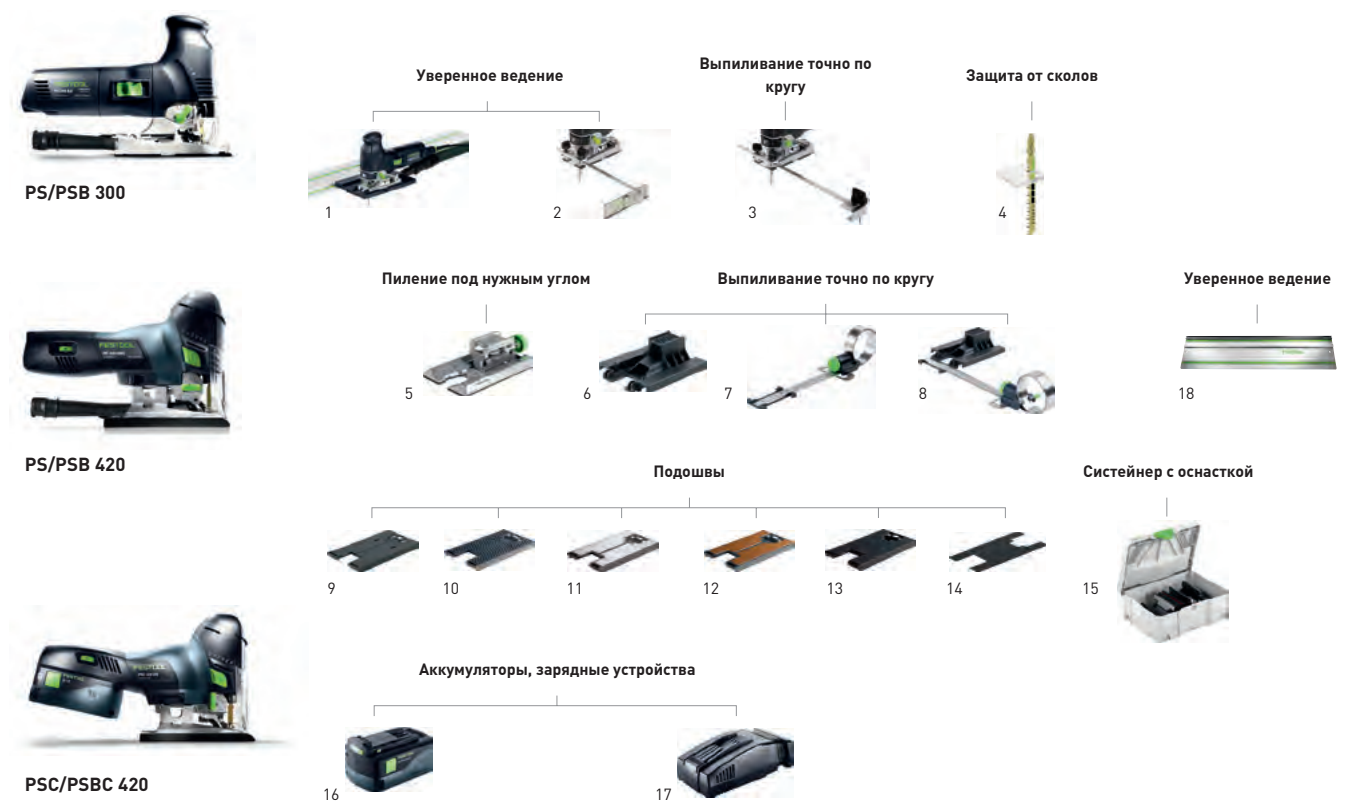

Оснастка для маятниковых лобзиков PS/PSB 300, PS/PSB 420, PSC/PSBC 420

№	Наименование	Описание	№ для заказа
1	Направляющий упор FS-PS/PSB 300	для PS 200, PS 300, PSB 300, PS 2, для применения лобзиков с системой шин-направляющих FS и FS/2, в упаковке для торговых стэндов	490031
2	Параллельный упор PA-PS/PSB 300	для PS 300, PSB 300, PS 200, PS 2, макс. ширина заготовки 200 мм, в упаковке для торговых стэндов	490119
3	Циркуль KS-PS/PSB 300	для PS 300, PSB 300, PS 200, PS 2, Ø диска 130 – 720 мм, в упаковке для торговых стэндов	490118
4	Защита от сколов SP-PS/PSB 300/5	для PS 300, PSB 300, PS(C) 400/420, PSB(C) 400/420, предотвращает образование сколов, в упаковке 5 шт., в упаковке для торговых стэндов	490120
	Защита от сколов SP-PS/PSB 300/20	для PS 300, PSB 300, PS(C) 400/420, PSB(C) 400/420, предотвращает образование сколов, в упаковке 20 шт., в упаковке для торговых стэндов	490121
	Защита от сколов SP-PS/5	для PS1, PS 2, PS200, предотвращает образование сколов, в упаковке 5 шт., в упаковке для торговых стэндов	483372
5	Опорная плита для пиления под углом WT-PS 420	для PS(C) 400/420, PSB(C) 400/420, для пиления под углом от +45° до -45°, бесступенчатая установка угла, в упаковке для торговых стэндов	496134
6	Плита-адаптер ADT-PS 420	для PS(C) 400/420, PSB(C) 400/420, для использования PS на шине-направляющей, для установки в компактную модульную систему CMS, с циркулем KS-PS 400, в упаковке для торговых стэндов	497303
7	Циркуль KS-PS 420	для PS(C) 400/420, PSB(C) 400/420, Ø круга от 120 мм до 3 м, включая плиту-адаптер ADT-PS 400, в упаковке для торговых стэндов	497304
8	Циркуль KS-PS 420 Set	для PS(C) 400/420, PSB(C) 400/420, Ø круга от 120 мм до 3 м, включая плиту-адаптер ADT-PS 420, в упаковке для торговых стэндов	497443
9	Подшва LAS-PS 420	для PS(C) 400/420, PSB(C) 400/420, полимерная подошва для древесины и аналогичных материалов, в упаковке для торговых стэндов	497297
10	Подшва LAS-Soft-PS 420	для PS(C) 400/420, PSB(C) 400/420, оптимально скользящая подошва с утолщением для древесины и аналогичных материалов, в упаковке для торговых стэндов	497298
11	Подшва LAS-HGW-PS 420	для PS(C) 400/420, PSB(C) 400/420, долговечная текстолитовая подошва для древесины и аналогичных материалов, в упаковке для торговых стэндов	497299
12	Подшва LAS-St-PS 420	для PS(C) 400/420, PSB(C) 400/420, для всех металлических материалов, в упаковке для торговых стэндов	497300
13	Подшва LAS-STF-PS 420	для PS(C) 400/420, PSB(C) 400/420, для деликатных поверхностей, в упаковке для торговых стэндов	497301
14	Фетр защитной подошвы EF-LAS-STF-PS 420	для PS(C) 400/420, PSB(C) 400/420, 5 сменных фетров для подошвы StickFix LAS-STF-PS 420, в упаковке для торговых стэндов	497444
15	Систейнер с оснасткой ZH-SYS-PS 420	для PS(C) 400/420, PSB(C) 400/420, 5 противоскольных вкладышей, подошва мягкая, подошва твёрдая, подошва стальная, подошва StickFix, опорная плита для пиления под углом, плита-адаптер, циркуль, фетр StickFix, в систейнере SYS 2 T-LOC	497709

Системная оснастка

Оснастка для маятниковых лобзиков PS/PSB 300, PS/PSB 420, PSC/PSBC 420

Наименование	Описание	№ для заказа
16 Аккумулятор BP 18 Li 5,2 AS	с функцией AIRSTREAM, сменный литий-ионный аккумулятор (Li-Ion) для любых аккумуляторных инструментов 18 Вольт (кроме CXS, TXS, ETSC 125, RTSC 400, DTSC 400), напряжение 18 В, ёмкость 5,2 А/ч, масса 0,7 кг, в упаковке для торговых стэндов	200181
Аккумулятор BP 18 Li 5,2 ASI	литий-ионный (Li-Ion) аккумулятор Bluetooth® с функцией AIRSTREAM для любых аккумуляторных инструментов Festool 18 В (кроме CXS, TXS, ETSC 125, RTSC 400, DTSC 400), Bluetooth® соединение обеспечивает автоматический запуск пылеудаляющего аппарата CLEANTEC при включении аккумуляторного инструмента (необходимым условием является подключение модуля Bluetooth® к свободному гнезду на аппарате), напряжение 18 В, ёмкость 5,2 А/ч, масса 0,7 кг, в картонной упаковке	202479
Аккумулятор BP 18 Li 6,2 AS	с функцией AIRSTREAM, сменный литий-ионный аккумулятор (Li-Ion) для любых аккумуляторных инструментов 18 Вольт (кроме CXS, TXS, ETSC 125, RTSC 400, DTSC 400), напряжение 18 В, ёмкость 6,2 А/ч, масса 0,7 кг, в упаковке для торговых стэндов	201774
Аккумулятор BP 18 Li 6,2 ASI	литий-ионный (Li-Ion) аккумулятор Bluetooth® с функцией AIRSTREAM для любых аккумуляторных инструментов Festool 18 В (кроме CXS, TXS, ETSC 125, RTSC 400, DTSC 400), Bluetooth® соединение обеспечивает автоматический запуск пылеудаляющего аппарата CLEANTEC при включении аккумуляторного инструмента (необходимым условием является подключение модуля Bluetooth® к свободному гнезду на аппарате), напряжение 18 В, ёмкость 6,2 А/ч, масса 0,7 кг, в картонной упаковке	201797
Аккумулятор BP 18 Li 3,1 C	компактная, лёгкая конструкция, сменный литий-ионный аккумулятор (Li-Ion) для любых аккумуляторных инструментов 18 Вольт (кроме TSC 55, CXS, TXS, ETSC 125, RTSC 400, DTSC 400), напряжение 18 В, ёмкость 3,1 А/ч, масса 0,4 кг, в упаковке для торговых стэндов	201789
Аккумулятор BP 18 Li 3,1 CI	сменный литий-ионный (Li-Ion) аккумулятор с технологией Bluetooth® для любых аккумуляторных инструментов 18 В от Festool (кроме TSC 55, CXS, TXS, ETSC 125, RTSC 400, DTSC 400), Bluetooth® соединение обеспечивает автоматический запуск пылеудаляющего аппарата CLEANTEC при включении аккумуляторного инструмента (необходимым условием является подключение модуля Bluetooth® к свободному гнезду на аппарате), напряжение 18 В, ёмкость 3,1 А/ч, масса 0,4 кг, в картонной упаковке	203799
17 Быстрозарядное устройство TCL 6	для всех аккумуляторов Li-Ion (кроме CXS/TXS), запасное зарядное устройство Li-Ion для всех аккумуляторов 10,8–18 В, зарядный ток 6 А, входное напряжение 220 – 240 В, масса 0,8 кг, в упаковке для торговых стэндов	201135
Быстрозарядное устройство SCA 8	для всех аккумуляторов Li-Ion (кроме CXS/TXS), с функцией AIRSTREAM, запасное зарядное устройство Li-Ion для всех аккумуляторов 10,8–18 В, зарядный ток 8 А, входное напряжение 220 – 240 В, масса 1,1 кг, в упаковке для торговых стэндов	200178
Аккумуляторы и зарядные устройства на с. 14		
18 Шины-направляющие	см. главу «Организация рабочего места» на с. 388	

Системная оснастка

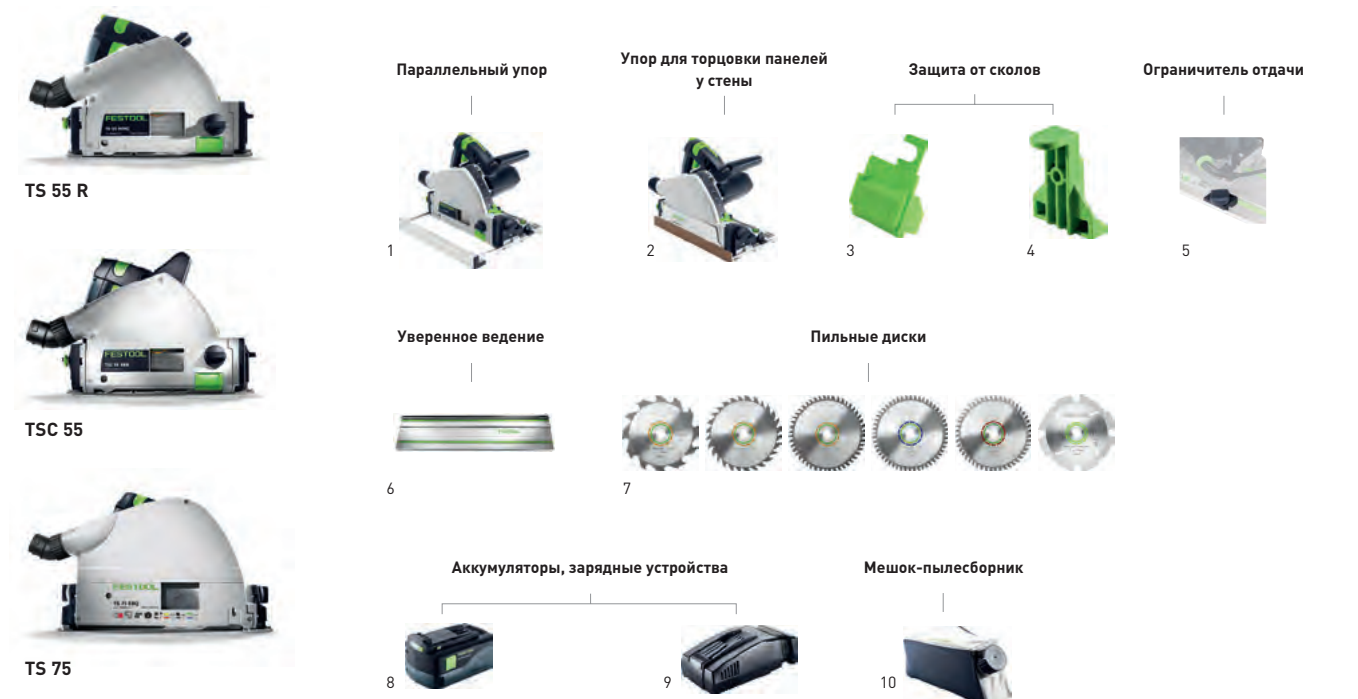

Оснастка для погружных пил TS 55 R, TSC 55, TS 75

Наименование	Описание	№ для заказа
1 Параллельный упор PA-TS 55	для TS 55, TS 55 R, TSC 55, также может использоваться в качестве расширителя стола, двусторонний параллельный упор, макс. ширина заготовки 100 мм, в картонной упаковке	491469
Параллельный упор PA-TS 75	для TS 75, двусторонний параллельный упор, также может использоваться в качестве расширителя стола, макс. ширина заготовки 100 мм, в картонной упаковке	492243
2 Защитная накладка ABSA-TS 55	для TS 55, TS 55 R, TSC 55, также может использоваться в качестве упора для обработки торцов потолочных конструкций близко к стене, кожух для лучшего удаления пыли, ширина теневого стыка TS 55 15 – 46 мм, в картонной упаковке	491750
3 Защита от сколов SP-TS 55 R/5	для TS 55 R, TSC 55, может использоваться как совместно с шиной-направляющей так и без нее, для пропила без сколов справа от пильного диска, в упаковке 5 шт., в упаковке для торговых стэндов	499011
4 Защита от сколов SP-TS 55/5	для TS 55, TS 75, для пропила без сколов справа от пильного диска, может использоваться как совместно с шиной-направляющей так и без нее, в упаковке 5 шт., в упаковке для торговых стэндов	491473
5 Ограничитель отдачи FS-RSP	для TS 55, TS 55 R, TSC 55, TS 75, НК 55, НК 55, ATF 55, AP 55, AT 65, AP 65, AP 85, может также использоваться в качестве ограничителя, служит в качестве заднего и переднего упора на шине-направляющей FS/2, в упаковке для торговых стэндов	491582
6 Шины-направляющие	см. главу «Организация рабочего места» на с. 388	
7 Пильные диски	на с. 84	
8 Аккумулятор BP 18 Li 5,2 AS	с функцией AIRSTREAM, сменный литий-ионный аккумулятор (Li-Ion) для любых аккумуляторных инструментов 18 Вольт (кроме CXS, TXS, ETSC 125, RTSC 400, DTSC 400), напряжение 18 В, ёмкость 5,2 А/ч, масса 0,7 кг, в упаковке для торговых стэндов	200181
Аккумулятор BP 18 Li 5,2 ASI	литий-ионный (Li-Ion) аккумулятор Bluetooth® с функцией AIRSTREAM для любых аккумуляторных инструментов Festool 18 В (кроме CXS, TXS, ETSC 125, RTSC 400, DTSC 400), Bluetooth® соединение обеспечивает автоматический запуск пылеудаляющего аппарата CLEANTEC при включении аккумуляторного инструмента (необходимым условием является подключение модуля Bluetooth® к свободному гнезду на аппарате), напряжение 18 В, ёмкость 5,2 А/ч, масса 0,7 кг, в картонной упаковке	202479
Аккумулятор BP 18 Li 6,2 AS	с функцией AIRSTREAM, сменный литий-ионный аккумулятор (Li-Ion) для любых аккумуляторных инструментов 18 Вольт (кроме CXS, TXS, ETSC 125, RTSC 400, DTSC 400), напряжение 18 В, ёмкость 6,2 А/ч, масса 0,7 кг, в упаковке для торговых стэндов	201774
Аккумулятор BP 18 Li 6,2 ASI	литий-ионный (Li-Ion) аккумулятор Bluetooth® с функцией AIRSTREAM для любых аккумуляторных инструментов Festool 18 В (кроме CXS, TXS, ETSC 125, RTSC 400, DTSC 400), Bluetooth® соединение обеспечивает автоматический запуск пылеудаляющего аппарата CLEANTEC при включении аккумуляторного инструмента (необходимым условием является подключение модуля Bluetooth® к свободному гнезду на аппарате), напряжение 18 В, ёмкость 6,2 А/ч, масса 0,7 кг, в картонной упаковке	201797
9 Быстрозарядное устройство TCL 6	для всех аккумуляторов Li-Ion (кроме CXS/TXS), запасное зарядное устройство Li-Ion для всех аккумуляторов 10,8–18 В, зарядный ток 6 А, входное напряжение 220 – 240 В, масса 0,8 кг, в упаковке для торговых стэндов	201135
Быстрозарядное устройство SCA 8	для всех аккумуляторов Li-Ion (кроме CXS/TXS), с функцией AIRSTREAM, запасное зарядное устройство Li-Ion для всех аккумуляторов 10,8–18 В, зарядный ток 8 А, входное напряжение 220 – 240 В, масса 1,1 кг, в упаковке для торговых стэндов	200178
Аккумуляторы и зарядные устройства	на с. 14	
10 Мешок-пылесборник SB-TSC	для TSC 55, НК 55, складывается для компактного размещения при транспортировке, для любых древесных материалов, с затвором, в упаковке для торговых стэндов	500393

Системная оснастка



Оснастка для ручных дисковых пил НК 55, НКС 55

Наименование	Описание	№ для заказа
1 Торцовочная шина FSK 250	для НКС 55, НК 55, НК 85, длина пропила 250 мм, диапазон угла -45 – +60°, масса 0,98 кг, в картонной упаковке	769941
Торцовочная шина FSK 420	для НКС 55, НК 55, НК 85, длина пропила 420 мм, диапазон угла -60 – +60°, масса 1,26 кг, в картонной упаковке	769942
Торцовочная шина FSK 670	для НКС 55, НК 55, НК 85, длина пропила 670 мм, диапазон угла -60 – +60°, масса 1,63 кг, в картонной упаковке	769943
2 Сумка-чехол FSK420-BAG	для НКС 55, НК 55, FSK 420, сумка для транспортировки с наплечным ремнем, в картонной упаковке	200160
Сумка-чехол FSK670-BAG	для FSK 670, сумка для транспортировки с наплечным ремнем, в картонной упаковке	200161
3 Пильные диски	на с. 84	
4 Ограничитель отдачи FS-RSP	для TS 55, TS 55 R, TSC 55, TS 75, НКС 55, НК 55, ATF 55, AP 55, AT 65, AP 85, может также использоваться в качестве ограничителя, служит в качестве заднего и переднего упора на шине-направляющей FS/2, в упаковке для торговых стэндов	491582
5 Параллельный упор PA-НКС 55	для НКС 55, НК 55, также может использоваться в качестве расширителя стола, двусторонний параллельный упор, в картонной упаковке	500464
6 Шины-направляющие	см. главу «Организация рабочего места» на с. 388	
7 Аккумулятор BP 18 Li 5,2 AS	с функцией AIRSTREAM, сменный литий-ионный аккумулятор (Li-Ion) для любых аккумуляторных инструментов 18 Вольт (кроме CXS, TXS, ETSC 125, RTSC 400, DTSC 400), напряжение 18 В, ёмкость 5,2 А/ч, масса 0,7 кг, в упаковке для торговых стэндов	200181
Аккумулятор BP 18 Li 5,2 ASI	литий-ионный (Li-Ion) аккумулятор Bluetooth® с функцией AIRSTREAM для любых аккумуляторных инструментов Festool 18 В (кроме CXS, TXS, ETSC 125, RTSC 400, DTSC 400), Bluetooth® соединение обеспечивает автоматический запуск пылеудаляющего аппарата CLEANTEC при включении аккумуляторного инструмента (необходимым условием является подключение модуля Bluetooth® к свободному гнезду на аппарате), напряжение 18 В, ёмкость 5,2 А/ч, масса 0,7 кг, в картонной упаковке	202479
Аккумулятор BP 18 Li 6,2 AS	с функцией AIRSTREAM, сменный литий-ионный аккумулятор (Li-Ion) для любых аккумуляторных инструментов 18 Вольт (кроме CXS, TXS, ETSC 125, RTSC 400, DTSC 400), напряжение 18 В, ёмкость 6,2 А/ч, масса 0,7 кг, в упаковке для торговых стэндов	201774
Аккумулятор BP 18 Li 6,2 ASI	литий-ионный (Li-Ion) аккумулятор Bluetooth® с функцией AIRSTREAM для любых аккумуляторных инструментов Festool 18 В (кроме CXS, TXS, ETSC 125, RTSC 400, DTSC 400), Bluetooth® соединение обеспечивает автоматический запуск пылеудаляющего аппарата CLEANTEC при включении аккумуляторного инструмента (необходимым условием является подключение модуля Bluetooth® к свободному гнезду на аппарате), напряжение 18 В, ёмкость 6,2 А/ч, масса 0,7 кг, в картонной упаковке	201797
8 Быстрозарядное устройство TCL 6	для всех аккумуляторов Li-Ion (кроме CXS/TXS), запасное зарядное устройство Li-Ion для всех аккумуляторов 10,8–18 В, зарядный ток 6 А, входное напряжение 220 – 240 В, масса 0,8 кг, в упаковке для торговых стэндов	201135
Быстрозарядное устройство SCA 8	для всех аккумуляторов Li-Ion (кроме CXS/TXS), с функцией AIRSTREAM, запасное зарядное устройство Li-Ion для всех аккумуляторов 10,8–18 В, зарядный ток 8 А, входное напряжение 220 – 240 В, масса 1,1 кг, в упаковке для торговых стэндов	200178
Аккумуляторы и зарядные устройства	на с. 14	
9 Мешок-пылесборник SB-TSC	для TSC 55, НКС 55, складывается для компактного размещения при транспортировке, для любых древесных материалов, с затвором, в упаковке для торговых стэндов	500393

Системная оснастка

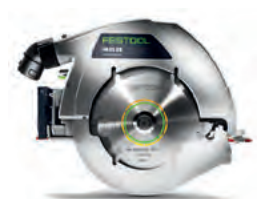

HK 85

Торцовочная шина

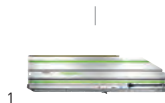

1

Сумка-чехол



2

Пильные диски

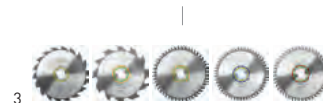

3

Параллельный упор



4

Уверенное ведение



5

Приспособление для фрезерования пазов



6

Подрезной нож



7

Оснастка для ручных дисковых пил НК 85

Наименование	Описание	№ для заказа
1 Торцовочная шина FSK 250	для НКС 55, НК 55, НК 85, длина пропила 250 мм, диапазон угла -45 – +60°, масса 0,98 кг, в картонной упаковке	769941
Торцовочная шина FSK 420	для НКС 55, НК 55, НК 85, длина пропила 420 мм, диапазон угла -60 – +60°, масса 1,26 кг, в картонной упаковке	769942
Торцовочная шина FSK 670	для НКС 55, НК 55, НК 85, длина пропила 670 мм, диапазон угла -60 – +60°, масса 1,63 кг, в картонной упаковке	769943
2 Сумка-чехол FSK420-BAG	для FSK 250, FSK 420, сумка для транспортировки с наплечным ремнем, в картонной упаковке	200160
Сумка-чехол FSK670-BAG	для FSK 670, сумка для транспортировки с наплечным ремнем, в картонной упаковке	200161
3 Пильные диски	на с. 84	
4 Параллельный упор PA-НК 85	для НК 85, также может использоваться в качестве расширителя стола, двусторонний параллельный упор, в картонной упаковке	500645
Параллельный упор PA-A-НК 85	для НК 85, двусторонний направляющий параллельный упор, в картонной упаковке	574670
5 Шины-направляющие	см. главу «Организация рабочего места» на с. 388	
6 Приспособление для фрезерования пазов VN-НК85 130x16-25	для НК 85, для фрезерования поперечных и продольных пазов; глубина фрезерования 0–35 мм и регулируемая ширина фрезерования 16–25 мм, сменные ножи HW-WP 14x14x2, переставляемая пазорезная головка Ø 130 x 16–25 мм, защитный кожух (неподвижный), защитный кожух (подвижный), зажимной фланец, контрфланец, распорные шайбы, Ø разёма пылеудаления 36 мм, масса 0,9 кг, в кейсе SYS 1 T-LOC	200163
7 Сменные ножи HW-WP 14x14x2/12	для пазорезной головки НК 85, размеры (Д x Ш x В) 14 x 14 x 2 мм, в упаковке 12 шт., в упаковке для торговых стенов	574671

Системная оснастка



HK 132

Параллельный упор



1

Уверенное ведение



2

Угловой упор



3

Строгальная фреза



4

Приспособление для выборки
клиновидного паза

5

Подрезной нож



6/7

Пильные диски



8

Оснастка для плотницкой ручной дисковой пилы HK 132

Наименование	Описание	№ для заказа
1 Параллельный упор PG-HK 132	для HK 132, CSP 132, для применения HK 132 с шинами-направляющими GC 2000/3000, в картонной упаковке	769538
2 Шина-направляющая GC 2000	для HK 132, CSP 85/60, CSP 132, CSP 165, CCP 380, NRP 90, длина 2000 мм, в картонной упаковке	769669
Шина-направляющая GC 3000	для HK 132, CSP 85/60, CSP 132, CSP 165, CCP 380, NRP 90, 3000 мм, в картонной упаковке	769670
3 Угловой упор GC 1000-WA	для HK 132, CSP 85/60, CSP 132, CSP 165, CCP 380, NRP 90, угловой упор с шиной-направляющей дл. 1000 мм и указателем реза, угловой упор с плавной регулировкой в обе стороны под углом до 90°, с указателем реза для установки по разметке при выполнении косых пропилов, в картонной упаковке	769671
4 Строгальная фреза NS-HK 250x50	для HK 132, CSP 132, подрезной зуб HM 14 x 14 x 2,0 мм, двусторонний нож HM 50 x 12 x 1,5 мм, защитный кожух, 1 подвижный защитный кожух с ДУ, стяжные планки, Ø головки рубанка 250 мм, ширина строгания 50 мм, глубина строгания 0-80 мм, отверстие 30 мм, масса 6,8 кг, в картонной упаковке	769539
5 Приспособление для выборки клиновидного паза RS-HK 160x80	для HK 132, CSP 132, фреза для выборки клинов. паза Ø 160 x 80 мм, двусторонний нож HM 80 x 13 x 2,2 мм, подрезной зуб HM 14 x 14 x 2,0 мм, защитный кожух, 1 подвижный защитный кожух с ДУ, стяжные планки, Ø головки рубанка 160 мм, ширина строгания 80 мм, глубина строгания 0-38 мм, отверстие 30 мм, масса 7,1 кг, в картонной упаковке	769540
6 Двухсторонний строгальный нож HM CT-HK HW 50x12x1,5/3	для строгальной фрезы NS-CSP 250 x 50 и фрезы для выборки прямоугольного паза Ø 260 x 50, NS-CSP 250 x 50, HK 132, NRP 90, в упаковке 3 шт., размеры 50 x 12 x 1,5 мм, в упаковке для торговых стэндов	769544
Двухсторонний строгальный нож HM CT-HK HW 80x13x2,2/3	для фрезы для выборки клиновидного паза RS-HK 160 x 80, RS-CSP 160 x 80, HK 132, CSP 132 E, в упаковке 3 шт., размеры 80 x 13 x 2,2 мм, в упаковке для торговых стэндов	769543
7 Нож подрезной HM CT-HK HW 14x14x2/6	для строгальной фрезы и фрезы для клинов. паза, для HK 132, CSP 132, NRP 90, в упаковке 6 шт., размеры 14 x 14 x 2 мм, в упаковке для торговых стэндов	769542
8 Пильные диски	на с. 84	

Системная оснастка



KS 60

Пиление под нужным углом



1

Надёжная опора, точные результаты



2



3



4



5



6

Стационарное применение, удобная транспортировка



7



8



9



10

Пильные диски

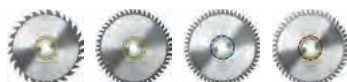

11

Оснастка для торцовочной пилы KAPEX KS 60

Наименование	Описание	№ для заказа
1 Малка SM-KS	для KS 60, KS 120, малка для переноса угла на торцовочную пилу, для внутренних и внешних углов, биссектриса рассчитывается автоматически, не требуются расчеты, в упаковке для торговых стенов	200127
2 Упор-удлинитель KA-UG-KS 60-L	для KS 60, для использования в комбинации с подставкой Festool UG-KAPEX KS 60, упорная пластина, телескопич. вставка со шкалой, откидная ножка, измерительная шкала, длина растяжения консоли (без телеск.) 1.480 мм, макс. мерная длина 2.400 мм, масса 4,6 кг, в картонной упаковке	201907
3 Упор-удлинитель KA-UG-KS 60-R	для KS 60, для использования в комбинации с подставкой Festool UG-KAPEX KS 60, упорная пластина, телескопич. вставка со шкалой, откидная ножка, измерительная шкала, длина растяжения консоли (без телеск.) 1.480 мм, макс. мерная длина 2.400 мм, масса 4,6 кг, в картонной упаковке	201908
Упор-удлинитель KA-UG-KS 60-R/L	для KS 60, для использования в комбинации с подставкой Festool UG-KAPEX KS 60, в комплект входит KA-UG-L и KA-UG-R, упорная пластина, телескопич. вставка со шкалой, откидная ножка, измерительная шкала, длина растяжения консоли (без телеск.) 1.480 мм, макс. мерная длина 2.400 мм, в картонной упаковке	201909
4 Винтовая струбцина FSZ 120	для FS/2, MFT, цельностальное исполнение, ширина зажима 120 мм, в упаковке 2 шт., в упаковке для торговых стенов	489570
5 Опоры дополнительные, вертикальные, комплект A-SYS-KS 60 A-SYS-KS 60	для KS 60, Проставки для увеличения высоты стола KS 60 до уровня системнера SYS 1 T-LOC и Classic, высота опорной плиты=систейнер: при работе с длинными заготовками на полу их можно опирать на системнер, для дооснащения KS 60, уже входит в комплект поставки KS 60 Set, в картонной упаковке	500121
6 Блок освещения SL-KS 60	для KS 60, яркое светодиодное освещение для чёткого обозначения линии реза и хорошего обзора разметки, для дооснащения KS 60, уже входит в комплект поставки KS 60 Set, в упаковке для торговых стенов	500120
7 Стол-трансформер UG-KA-KS 60 Set	для KS 60, просто складывается для транспортировки, (торцовочный упор KA-UG-R и KA-UG-L входят в комплект поставки), рабочая высота 900 мм, масса 21 кг, в картонной упаковке	202055
Стол-трансформер UG-KS 60	для KS 60, просто складывается для транспортировки, рабочая высота 900 мм, масса 13 кг, в картонной упаковке	200129
8 Плита-адаптер UG-AD-KS 60	для KS 60, плита-адаптер и бокс для пильных дисков для крепления KS 60 на подставке UG-KAPEX KS 60, в картонной упаковке	202056
9 Многофункциональный стол MFT KAPEX	для использования в качестве подставки под KAPEX, требуется зажимной комплект SZ-KS для фиксации, стол с перфорированной плитой и складными ножками, размеры стола 869 x 581 мм, раб. высота/со складн. ножками 180 мм, рабочая высота стола 790 мм, допустимая нагрузка 120 кг, масса 19 кг, в картонной упаковке	495445
10 Зажимной комплект SZ-KS	для KS 60, KS 88, KS 120, для крепления KS на многофункциональном столе, в упаковке для торговых стенов	494693
11 Пильные диски	на с. 84	

Системная оснастка



KS 88 R

Пиление под нужным углом



1

Надёжная опора, точные результаты



2

3

4

5

6



KS 120 R

Стационарное применение, удобная транспортировка



7

8

Пильные диски

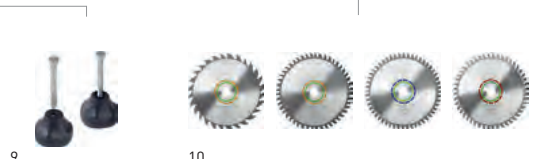

9

10

Оснастка для торцовочных пил с протяжкой KAPEX KS 88 R, KS 120 R

Наименование	Описание	№ для заказа
1 Малка SM-KS	для KS 60, KS 120, малка для переноса угла на торцовочную пилу, для внутренних и внешних углов, биссектриса рассчитывается автоматически, не требуются расчеты, в упаковке для торговых стендов	200127
2 Упор-удлинитель KA-UG-KS 120-L	для KS 120, KS 88, для использования в комбинации с подставкой Festool UG-KAPEX KS 120, измерительная шкала, упорная пластина, телескопич. вставка со шкалой, откидная ножка, длина растяжения консоли (без телеск.) 1.480 мм, макс. мерная длина 2.400 мм, масса 4,6 кг, в картонной упаковке	497353
Упор-удлинитель KA-KS 120-L	для KS 120, KS 88, простое вытягивание измерительной рулетки благодаря телескопическому механизму, совместимость только с угловым упором AB-KS, для использования в комбинации с многофункциональным столом (MFT) Festool или рабочим столом высотой 790 мм, упорная пластина, опора, измерительная шкала, ножка, общая длина 1.280 – 2.070 мм, длина пропила 380 – 2.300 мм, в картонной упаковке	495969
3 Упор-удлинитель KA-UG-KS 120-R	для KS 120, KS 88, для использования в комбинации с подставкой Festool UG-KAPEX KS 120, измерительная шкала, упорная пластина, телескопич. вставка со шкалой, откидная ножка, длина растяжения консоли (без телеск.) 1.480 мм, макс. мерная длина 2.400 мм, масса 4,6 кг, в картонной упаковке	497352
Упор-удлинитель KA-KS 120-R	для KS 120, KS 88, простое вытягивание измерительной рулетки благодаря телескопическому механизму, совместимость только с угловым упором AB-KS, для использования в комбинации с многофункциональным столом (MFT) Festool или рабочим столом высотой 790 мм, упорная пластина, измерительная шкала, ножка, опора, общая длина 1.280 – 2.070 мм, длина пропила 380 – 2.300 мм, в картонной упаковке	495968
Упор-удлинитель KA-UG-KS 120-R/L	для KS 120, KS 88, в комплект входит KA-UG-L и KA-UG-R, для использования в комбинации с подставкой Festool UG-KAPEX KS 120, измерительная шкала, упорная пластина, телескопич. вставка со шкалой, откидная ножка, длина растяжения консоли (без телеск.) 1.480 мм, макс. мерная длина 2.400 мм, в картонной упаковке	497514
4 Ограничитель упора KA-AR	для CS 50, CS 70, для фиксации заготовок на торцовочном упоре CS 70 KA, Basis KA 100/200 и KA-KS L/R, в упаковке для торговых стендов	488560
5 Зажим KL-KS 120	для KS 120, KS 88, устанавливается слева или справа, зажим для фиксации заготовки, входит в комплект поставки KS 120, макс. высота заготовки 120 мм, в упаковке для торговых стендов	494391
6 Угловой упор AB-KA-UG/2	для KS 120, KS 88, упор для установки мебельных карнизов в наклонном положении, совместим только с торцовочным упором тележки-трансформера KA-UG, в упаковке 2 шт., в картонной упаковке	203356
Угловой упор AB-KS 120	для KS 120, KS 88, упор для установки мебельных карнизов в наклонном положении, также используется для крепления торцовочного упора KA-KS, совместимость только с KA-KS, угловой упор с расширителем стола, в упаковке для торговых стендов	494369
7 Стол-трансформер UG-KA-KS 120-Set	для KS 120, KS 88, просто складывается для транспортировки, (торцовочный упор KA-UG-R и KA-UG-L входят в комплект поставки), транспортировочные ролики, Упор-удлинитель KA-UG-KS 120-R, Упор-удлинитель KA-UG-KS 120-L, рабочая высота 900 мм, масса 21 кг, в картонной упаковке	497354
Стол-трансформер UG-KAPEX KS 120	для KS 120, KS 88, просто складывается для транспортировки, транспортировочные ролики, рабочая высота 900 мм, масса 10,1 кг, в картонной упаковке	497351
8 Многофункциональный стол MFT KAPEX	для использования в качестве подставки под KAPEX, требуется зажимной комплект SZ-KS для фиксации, стол с перфорированной плитой и складными ножками, размеры стола 869 x 581 мм, раб. высота/со складн. ножками 180 мм, рабочая высота стола 790 мм, допустимая нагрузка 120 кг, масса 19 кг, в картонной упаковке	495465
9 Зажимной комплект SZ-KS	для KS 60, KS 88, KS 120, для крепления KS на многофункциональном столе, в упаковке для торговых стендов	494693
10 Пильные диски	на с. 84	

Системная оснастка

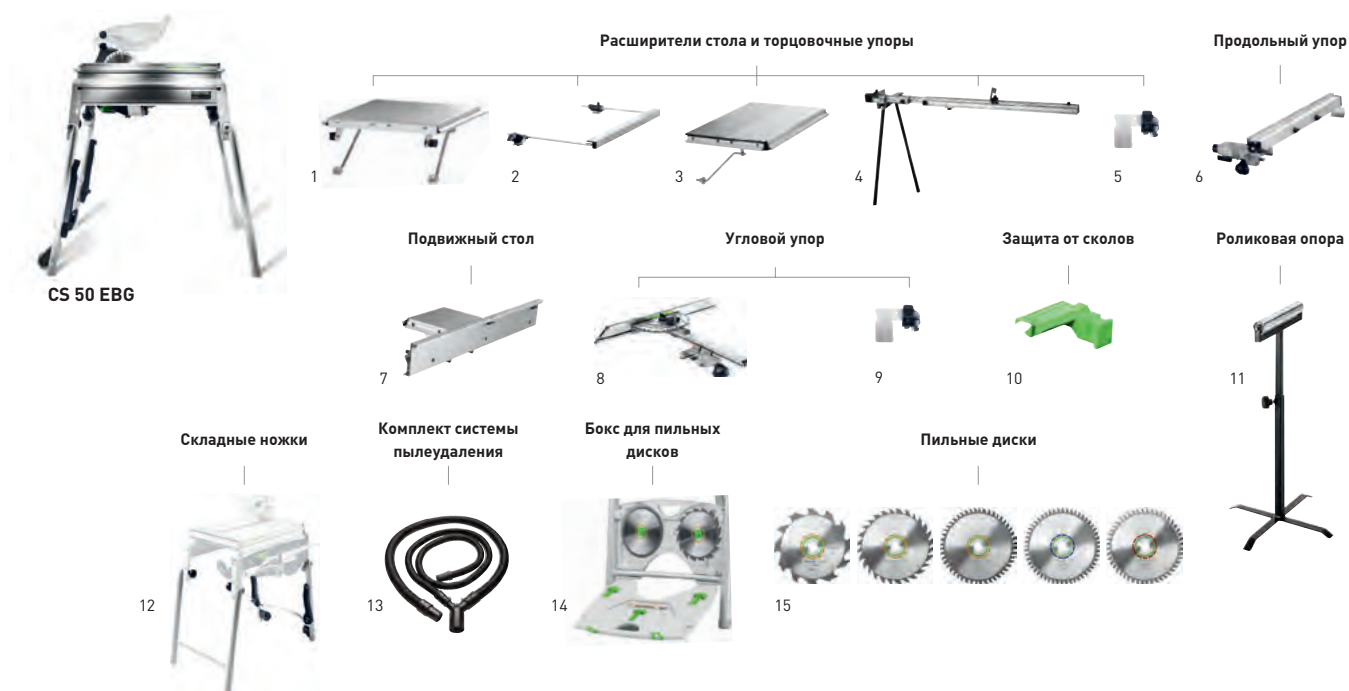

Оснастка для монтажной дисковой пилы CS 50 EBG

№	Наименование	Описание	№ для заказа
1	Удлинитель стола VL	для CS 50, CMS-GE, простой монтаж, складной, для поддержки длинных заготовок при пилении по ширине, опорная поверхность 400 мм, размер 375 x 454 мм, размеры длина x ширина 375 x 454 мм, в картонной упаковке	492092
2	Рамка опорная AF	для CS 50, CMS-GE, опора для установки с любой стороны, поддерживает заготовки при торцевании, увеличивает опорную поверхность на 300 мм, размеры длина x ширина 662 x 390 мм, в картонной упаковке	492242
3	Расширитель стола VB	для CS 50, с юстируемой шкалой, увеличивает опорную поверхность на 410 мм, макс ширина пропила при продольной распиловке 610 мм, размеры длина x ширина 664 x 438 мм, в картонной упаковке	492090
4	Кожух опорный DOMINO VB-CMS/CS 50	для CS 50, CMS-GE, пластина-заглушка, складные ножки, размеры длина x ширина 664 x 480 мм, в картонной упаковке	495531
5	Упор-удлинитель CS 70 KA	для CS 70, CS 50, съемный, с подставкой, рулеткой и ограничителем, простое вытягивание измерительной рулетки благодаря телескопическому механизму, длина 1.200 – 2.050 мм, в картонной упаковке	488063
6	Ограничитель упора KA-AR	для CS 50, CS 70, для фиксации заготовок на торцовочном упоре CS 70 KA, Basis KA 100/200 и KA-KS L/R, в упаковке для торговых стенов	488560
7	Продольный упор LA-CS 50/CMS	для CS 50, CMS-GE, с точной настройкой и зажимами с двух сторон, регулируется спереди, с поворотным упорным профилем для точного и безопасного продольного реза, в картонной упаковке	574796
8	Подвижный стол ST	для CS 50, CMS-GE, для MFT 3-VL, макс. ширина пропила при торцевании 830 мм, в картонной упаковке	492100
9	Угловой упор WA	для CS 70, CS 50, CMS-GE, для работы с двумя упорами, в картонной упаковке	574797
10	Ограничитель упора WA-AR	для CS 50, CS 70, для упора заготовки в угловой упор CS 70 WA и Basis WRA 500, в упаковке для торговых стенов	491712
11	Защита от сколов CS 50 SP/10	для CS 50, для пиления без сколов с обеих сторон, в упаковке 10 шт., в упаковке для торговых стенов	492241
12	Роликовая опора RB	для любых полустац. инструм. [CS/KS/CMS], может использоваться вместе с CS 70 EB, CB 120, системой Basis Plus, CMS-GE, многофункциональным столом MFT 800, MFT 1080, для поддержки длинных заготовок при продольном и поперечном распиле, фрезеровании и шлифовании, регулируемая высота 630 – 1.000 мм, в картонной упаковке	488711
13	Складные ножки CS 50 KB	для CS 50, два положения регулировки по высоте, откидные ножки для расширения CS 50, в картонной упаковке	575671
14	Комплект шлангов для пылеудаления CS 70 AB	для CT/CTL/CTM, состоит из: всасывающего шланга D27x2,0 м, всасывающего шланга D36x1,0 м, Y-образного соединителя, применяется с Basis, CS 70, CS 50 и CMS, Использовать аппараты MINI / MIDI можно только с переходным шлангом 499196, диаметр 27 /36 мм, в картонной упаковке	488292
15	Бокс для пильных дисков SGA	для CS 50, CMS-GE, безопасного и удобного хранения до 4-х пильных дисков (макс. диаметр 190 мм) и 3-х противоскольных вкладышей (не входят в комплект поставки), в картонной упаковке	492228
15	Пильные диски	на с. 84	

Системная оснастка

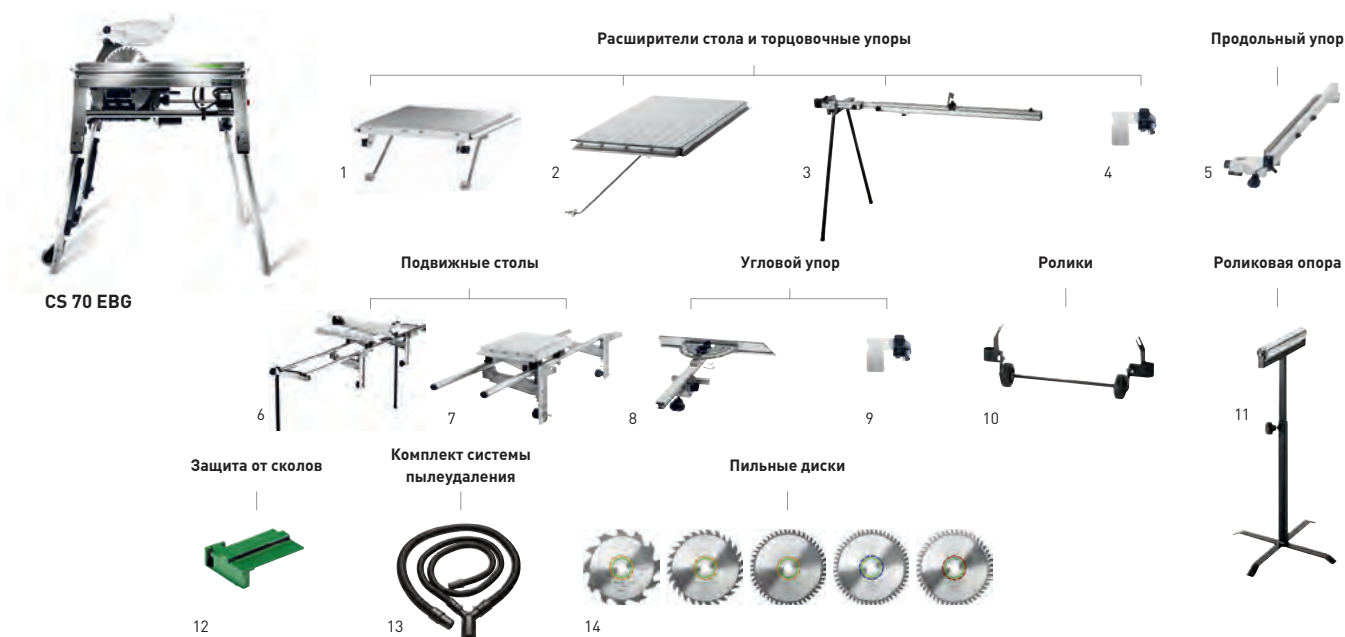

Оснастка для монтажной дисковой пилы CS 70 EBG

Наименование	Описание	№ для заказа
1 Удлинитель стола CS 70 VL	для CS 70, простой монтаж, складной, для поддержки длинных заготовок при пилении по ширине, увеличивает опорную поверхность на 580 мм, размеры длина x ширина 525 x 522 мм, в картонной упаковке	488061
2 Расширитель стола CS 70 VB	для CS 70, с юстируемой шкалой, простой и быстрый монтаж и демонтаж, для безопасного и точного пиления по ширине, увеличивает опорную поверхность на 411 мм, макс ширина пропила при продольной распиловке 680 мм, размеры длина x ширина 773 x 435 мм, в картонной упаковке	488060
3 Упор-удлинитель CS 70 KA	для CS 70, CS 50, съемный, с подставкой, рулеткой и ограничителем, простое вытягивание измерительной рулетки благодаря телескопическому механизму, длина 1.200 – 2.050 мм, в картонной упаковке	488063
4 Ограничитель упора KA-AR	для CS 50, CS 70, для фиксации заготовок на торцовочном упоре CS 70 KA, Basis KA 100/200 и KA-KS L/R, в упаковке для торговых стендов	488560
5 Продольный упор CS 70 LA	для CS 70, MFT/3-VL, с точной настройкой и зажимами с двух сторон, регулируется спереди, с поворотным упорным профилем для точного и безопасного продольного реза, в картонной упаковке	488062
6 Подвижный стол CS 70 ST	для CS 70, для разделки листов, простой и быстрый монтаж и демонтаж, опорные ножки, линейка упора с дополнительным зажимом, макс. ширина пропила при торцевании 920 мм, в картонной упаковке	488059
7 Подвижный стол CS 70 ST 650	для CS 70, простой и быстрый монтаж и демонтаж, макс. ширина пропила при торцевании 650 мм, в картонной упаковке	490312
8 Угловой упор WA	для CS 70, CS 50, CMS-GE, для работы с двумя упорами, в картонной упаковке	574797
9 Ограничитель упора WA-AR	для CS 50, CS 70, для упора заготовки в угловой упор CS 70 WA и Basis WRA 500, в упаковке для торговых стендов	491712
10 Транспортировочные ролики CS 70 TR	для CS 70, устанавливаются на складные ножки, для удобной и простой транспортировки, в картонной упаковке	488064
11 Роликовая опора RB	для любых полустац. инструм. (CS/KS/CMS), может использоваться вместе с CS 70 EB, CB 120, системой Basis Plus, CMS-GE, многофункциональным столом MFT 800, MFT 1080, для поддержки длинных заготовок при продольном и поперечном распиле, фрезеровании и шлифовании, регулируемая высота 630 – 1.000 мм, в картонной упаковке	488711
12 Защита от сколов CS 70 SP /10	для CS 70, для пиления без сколов с обеих сторон, в упаковке 10 шт., в упаковке для торговых стендов	490340
13 Комплект шлангов для пылеудаления CS 70 AB	для CT/CTL/CTM, состоит из: всасывающего шланга D27x2,0 м, всасывающего шланга D36x1,0 м, Y-образного соединителя, применяется с Basis, CS 70, CS 50 и CMS, Использовать аппараты MINI / MIDI можно только с переходным шлангом 499196, диаметр 27 /36 мм, в картонной упаковке	488292
14 Пильные диски	на с. 84	

Системная оснастка



Оснастка для аккумуляторного резака ISC 240 для раскроя изоляционных материалов

Наименование	Описание	№ для заказа
1 Режущая гарнитура SG-240/G-ISC	для ISC 240 EB, Режущая гарнитура с пильным полотном с разведёнными зубьями, для изоляционных плит из пенополиуретана и полистирола, минерального волокна и стекловолокна, длина пропила 240 мм, в упаковке для торговых стендов	575409
Режущая гарнитура SG-350/G-ISC	для ISC 240 EB, Режущая гарнитура с пильным полотном с разведёнными зубьями, для изоляционных плит из пенополиуретана и полистирола, минерального волокна и стекловолокна, длина пропила 350 мм, в упаковке для торговых стендов	575410
Режущая гарнитура SG-240/W-ISC	для ISC 240 EB, Режущая гарнитура с пильным полотном с волнистым лезвием, для гибких изоляционных материалов из минеральной ваты и натуральных волокон, длина пропила 240 мм, в упаковке для торговых стендов	575411
Режущая гарнитура SG-350/W-ISC	для ISC 240 EB, Режущая гарнитура с пильным полотном с волнистым лезвием, для гибких изоляционных материалов из минеральной ваты и натуральных волокон, длина пропила 350 мм, в упаковке для торговых стендов	575412
2 Пильное полотно DSB 240/G	для ISC 240 EB, Запасное пильное полотно с разведёнными зубьями для режущей гарнитуры SG-240/G-ISC, длина пропила 240 мм, материал пильного полотна HCS, в упаковке для торговых стендов	575414
Пильное полотно DSB 350/G	для ISC 240 EB, Запасное пильное полотно с разведёнными зубьями для режущей гарнитуры SG-240/G-ISC, длина пропила 350 мм, материал пильного полотна HCS, в упаковке для торговых стендов	575415
Пильное полотно DSB 240/W	для ISC 240 EB, Запасное пильное полотно с разведёнными зубьями для режущей гарнитуры SG-240/G-ISC, длина пропила 240 мм, материал пильного полотна HCS, в упаковке для торговых стендов	575416
Пильное полотно DSB 350/W	для ISC 240 EB, Запасное пильное полотно с разведёнными зубьями для режущей гарнитуры SG-240/G-ISC, длина пропила 350 мм, материал пильного полотна HCS, в упаковке для торговых стендов	575417
3 Угловой упор FS-WA-ISC	для FS/2 с ISC 240, повторяемость размера с помощью шкалы и ограничителя, не требующий инструментов монтаж на шине-направляющей, положение для удобной переноски углового упора, соединённого с шиной-направляющей, упорная планка, упорная пластина, макс. ширина заготовки 900 мм, диапазон угла -47 – +47°, в картонной упаковке	575413

Оснастка для аккумуляторного резака ISC 240 для раскроя изоляционных материалов

	Наименование	Описание	№ для заказа
4	Аккумулятор BP 18 Li 5,2 AS	с функцией AIRSTREAM, сменный литий-ионный аккумулятор (Li-Ion) для любых аккумуляторных инструментов 18 Вольт (кроме CXS, TXS, ETSC 125, RTSC 400, DTSC 400), напряжение 18 В, ёмкость 5,2 А/ч, масса 0,7 кг, в упаковке для торговых стэндов	200181
	Аккумулятор BP 18 Li 5,2 ASI	литий-ионный (Li-Ion) аккумулятор Bluetooth® с функцией AIRSTREAM для любых аккумуляторных инструментов Festool 18 В (кроме CXS, TXS, ETSC 125, RTSC 400, DTSC 400), Bluetooth® соединение обеспечивает автоматический запуск пылеудаляющего аппарата CLEANTEC при включении аккумуляторного инструмента (необходимым условием является подключение модуля Bluetooth® к свободному гнезду на аппарате), напряжение 18 В, ёмкость 5,2 А/ч, масса 0,7 кг, в картонной упаковке	202479
	Аккумулятор BP 18 Li 6,2 AS	с функцией AIRSTREAM, сменный литий-ионный аккумулятор (Li-Ion) для любых аккумуляторных инструментов 18 Вольт (кроме CXS, TXS, ETSC 125, RTSC 400, DTSC 400), напряжение 18 В, ёмкость 6,2 А/ч, масса 0,7 кг, в упаковке для торговых стэндов	201774
	Аккумулятор BP 18 Li 6,2 ASI	литий-ионный (Li-Ion) аккумулятор Bluetooth® с функцией AIRSTREAM для любых аккумуляторных инструментов Festool 18 В (кроме CXS, TXS, ETSC 125, RTSC 400, DTSC 400), Bluetooth® соединение обеспечивает автоматический запуск пылеудаляющего аппарата CLEANTEC при включении аккумуляторного инструмента (необходимым условием является подключение модуля Bluetooth® к свободному гнезду на аппарате), напряжение 18 В, ёмкость 6,2 А/ч, масса 0,7 кг, в картонной упаковке	201797
	Аккумулятор BP 18 Li 3,1 C	компактная, лёгкая конструкция, сменный литий-ионный аккумулятор (Li-Ion) для любых аккумуляторных инструментов 18 Вольт (кроме TSC 55, CXS, TXS, ETSC 125, RTSC 400, DTSC 400), напряжение 18 В, ёмкость 3,1 А/ч, масса 0,4 кг, в упаковке для торговых стэндов	201789
	Аккумулятор BP 18 Li 3,1 CI	сменный литий-ионный (Li-Ion) аккумулятор с технологией Bluetooth® для любых аккумуляторных инструментов 18 В от Festool (кроме TSC 55, CXS, TXS, ETSC 125, RTSC 400, DTSC 400), Bluetooth® соединение обеспечивает автоматический запуск пылеудаляющего аппарата CLEANTEC при включении аккумуляторного инструмента (необходимым условием является подключение модуля Bluetooth® к свободному гнезду на аппарате), напряжение 18 В, ёмкость 3,1 А/ч, масса 0,4 кг, в картонной упаковке	203799
5	Быстрозарядное устройство TCL 6	для всех аккумуляторов Li-Ion (кроме CXS/TXS), запасное зарядное устройство Li-Ion для всех аккумуляторов 10,8–18 В, зарядный ток 6 А, входное напряжение 220 – 240 В, масса 0,8 кг, в упаковке для торговых стэндов	201135
	Быстрозарядное устройство SCA 8	для всех аккумуляторов Li-Ion (кроме CXS/TXS), с функцией AIRSTREAM, запасное зарядное устройство Li-Ion для всех аккумуляторов 10,8–18 В, зарядный ток 8 А, входное напряжение 220 – 240 В, масса 1,1 кг, в упаковке для торговых стэндов	200178
	Аккумуляторы и зарядные устройства	на с. 14	
6	Шины-направляющие	см. главу «Организация рабочего места» на с. 388	

Системная оснастка



SYM 70 R



Оснастка для торцовочно-усовочной пилы SYMMETRIC SYM 70 R

Наименование	Описание	№ для заказа
1 Вставка стола-основания TE-SYM 70	для SYMMETRIC 70 E, в упаковке 3 шт., в упаковке для торговых стендов	491054
2 Упор дополнительный ZA-SYM 70 E	для SYMMETRIC 70 E, для пиления заготовок с чистой задней кромкой, в упаковке 2 шт., в картонной упаковке	491886
3 Малка SM-SYM 70	для SYMMETRIC 70 E, в упаковке для торговых стендов	491053
4 Опоры дополнительные, вертикальные, комплект A-SYS-KS 60 EH-SYS-SYM 70	для SYMMETRIC 70 E, проставки для увеличения высоты стола SYM 70 до уровня систойнера SYS 1 T-LOC и Classic, высота опорной плиты=систойнер: при работе с длинными заготовками их можно опирать на систойнер, входит в комплект поставки SYM 70 RE (для дооснащения SYM 70 E), в картонной упаковке	203425
5 Пильные диски	на с. 84	

Системная оснастка



SSU 200



IS 330

Параллельный упор



1

Шины пильной цепи



4

Пильные цепи



2

Уверенное ведение



5

Масло для смазки цепей



3

Точность



6

Оснастка для цепных пил SSU 200, IS 330

Наименование	Описание	№ для заказа
1 Параллельный упор PA-SSU 200	для SSU 200, IS 330, SSP 200, ISP 330, двусторонний параллельный упор, в картонной упаковке	769098
Параллельный упор PA-A SSU 200	для SSU 200, IS 330, SSP 200, ISP 330, двусторонний направляющий параллельный упор, в картонной упаковке	769099
2 Пильная цепь SC 3/8"-91 U-39E	для SSU 200, SSP 200, шаг цепи 3/8", пильная цепь, универсальная, для продольных и поперечных пропилов, в упаковке для торговых стэндов	769101
Пильная цепь SC 3/8"-91 L-39E	для SSU 200, SSP 200, шаг цепи 3/8", пильная цепь продольная, для продольных пропилов, в упаковке для торговых стэндов	769103
Пильная цепь SC 3/8"-91 F-39E	для SSU 200, SSP 200, шаг цепи 3/8", пильная цепь для тонких пропилов, для тонких и поперечных пропилов, в упаковке для торговых стэндов	769102
Пильная цепь SC 3/8"-90 I-39E	для SSU 200, SSP 200, пильная цепь ISO, шаг цепи 3/8", для гибких и прочных изоляционных материалов, в упаковке для торговых стэндов	769100
Пильная цепь SC 3/8"-91 IH-57E	для IS 330, ISP 330, пильная цепь ISO, шаг цепи 3/8", для гибких и прочных изоляционных материалов, в упаковке для торговых стэндов	769088
Пильная цепь SC 3/8"-91 IH-57E	для IS 330, ISP 330, для очень прочных изоляционных материалов, шаг цепи 3/8", пильная цепь ISO Hard, в упаковке для торговых стэндов	769090
3 Масло для смазки цепей CO 1 L	для SSU 200, IS 330, SSP 200, ISP 330, CCP 380, в пластмассовой таре ёмкостью 1 л, в пластик. бутылке	769038
4 Шина пильной цепи GB 10"-SSU 200	для SSU 200, SSP 200, в упаковке для торговых стэндов	769066
Шина пильной цепи GB 13"-IS 330	для IS 330, ISP 330, в упаковке для торговых стэндов	769089
5 Шины-направляющие	см. главу «Организация рабочего места» на с. 388	
6 угловой упор	см. главу «Организация рабочего места» на с. 406	

Пилки для лобзика

Новое многообразие для идеального пиления.

Быстрое пиление по прямой или точные криволинейные резы. В древесине, пластмассе, строительных материалах или металлах. С разведёнными или зашлифованными зубьями, с большим или малым шагом зуба, из инструментальной стали HCS или с твердосплавными вставками. Что бы Вы ни собирались пилить — в новом ассортименте пилок для лобзиков Festool Вы сразу найдёте то, что нужно, с помощью доработанного обзора областей применения.

WOOD

Древесина

Высококачественное полотно из стали HCS для превосходных результатов обработки древесных материалов.

PLASTICS

Пластмассы

Полотна разработаны для наилучших результатов пиления почти всех пластиковых материалов.

METAL

Металл

Биметаллическое волнообразное полотно HCS — то, что надо для обработки алюминия и стали.

BUILDING MATERIALS

По строительным материалам

Твердосплавные вставки максимально увеличивают ресурс даже при обработке абразивных материалов.

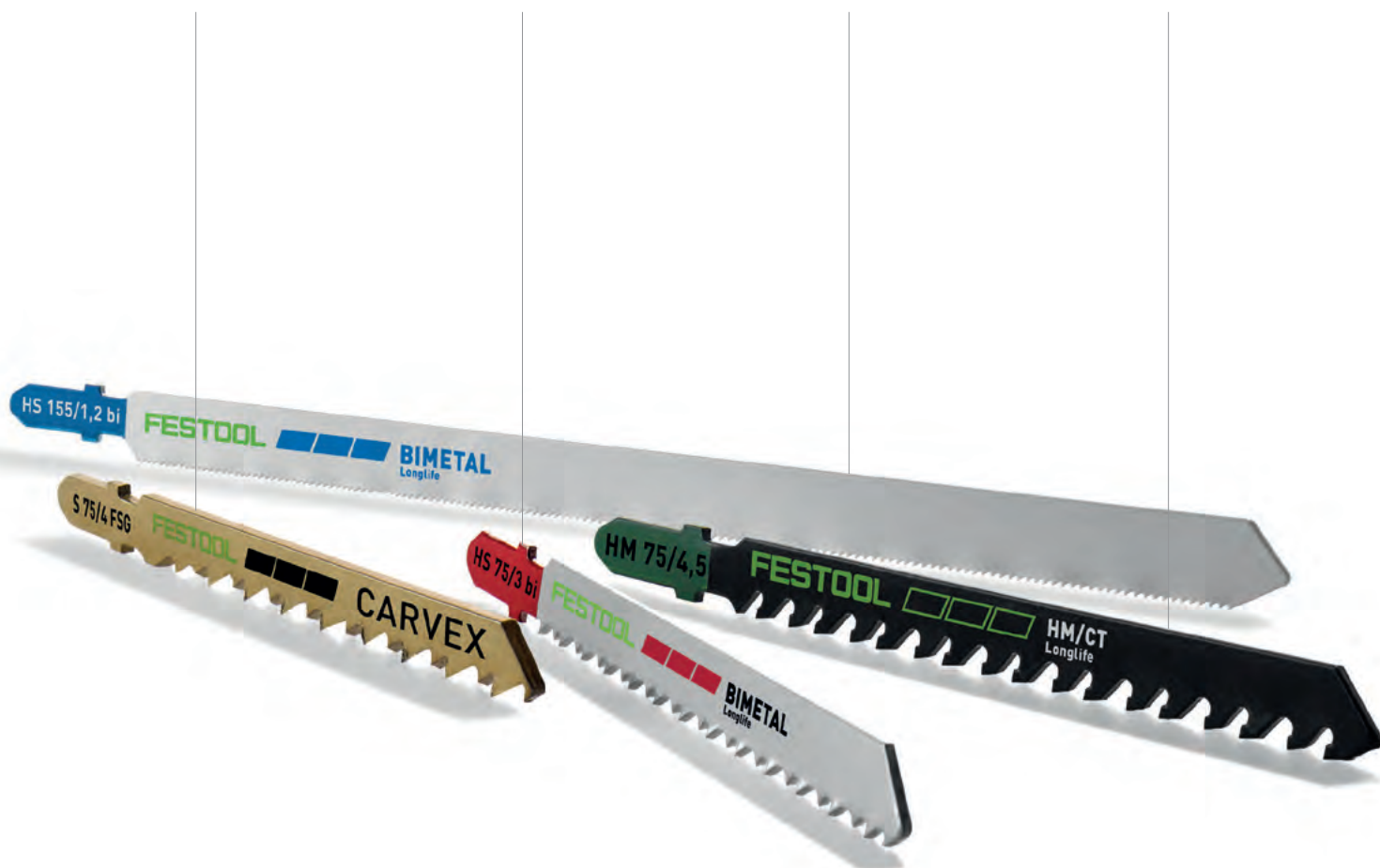

Советы по регулировке лобзиков для разного использования.

Регулировка оборотов

Высокие обороты на скорости 4–6 подходят для обработки нечувствительных к температуре, мягких материалов, например древесины. Низкие обороты 1–3 рекомендуются для обработки термочувствительных пластиков, например оргстекла или PET, а также металлов и строительных материалов для снижения пылеобразования и износа пильного полотна.

Регулировка маятникового хода

Чем больше маятниковый ход, тем легче и быстрее лобзик режет материал, правда, при этом увеличивается количество сколов. При небольшом или выключенном маятниковом ходе скорость пиления ниже, благодаря чему даже криволинейные пропилы получаются точнее и без сколов.



Материал	Пильное полотно	Применение	Рекомендуемая частота вращения	Рекомендуемый маятниковый ход
WOOD	Basic	Для быстрого распила древесины, когда не требуется высокая точность.	4–6	
	Universal	Универсальная пила для резов под прямым углом в любых деревянных заготовках. Рекомендуется в комбинации с шиной-направляющей Festool.	4–6	
	НОВИНКА Straight Cut	Для высокоточных резов под прямым углом благодаря очень острому углу заточки «японского зуба» — сначала древесное волокно надрезается, а затем разрезается.	4–6	Мин. для высокой точности Макс. для высокой скорости
	НОВИНКА Curves	Для пиления по кривой — даже по очень малым радиусам.	4–6	
	НОВИНКА Fine Cut	Для точных резов без сколов.	4–6	
PLASTICS	Solid Materials	Для сплошных пластмассовых плит или армированных пластмасс.	1–3	
	НОВИНКА Profile	Для пластмассовых профилей, оргстекла (например Plexiglas®) и мягких пластмасс.	1–3	из
	НОВИНКА Laminate	Для ламината и меламиновых панелей (например Trespa®).	1–3	
METAL	НОВИНКА Steel/Stainless Steel	Для обработки алюминия, цветных металлов и стали.	1–3	из
	Sandwich Materials	Для многослойных материалов.	1–3	
BUILDING MATERIALS	Abrasive Materials	Для цементно-стружечных плит и гипсоволокнистых листов.	1–3	
	Ceramics	Для обработки кирпичей и керамической плитки.	1–3	Мин. для высокой точности Макс. для высокой скорости
	Insulation	Для мягких изоляционных материалов, картона и полистирола.	1–3	

Пилки для лобзика

Шаг, заточка зуба и материал



Разведённые зубья для быстрого пропила



Конически заточенные зубья для чистого пропила



Инструментальная сталь HCS: стандартное качество для всех видов древесины



Биметалл HS: стойкость к высоким температурам и долгий срок службы

Особенности пилок



Твёрдый сплав: стойкость к высоким температурам и долгий срок службы



Тонкая напайка из твердого сплава HM



Пилки с мелким и крупным зубом. Железное правило: минимум три зуба должны сцепляться с материалом



Волнообразная режущая кромка, зубья фрезерованы

Материал	Basic		Прямые			Криволинейные	резь под прямым углом	Чистый рез без сколов	Рабочая длина	Шаг зуба	
			резь	резь	резь						
WOOD		S 75/4/5	○	○				75 мм	4 мм		
		S 75/4/25	○	○				75 мм	4 мм		
		S 75/4/100	○	○				75 мм	4 мм		
		S 105/4/5	○	○				105 мм	4 мм		
	Universal										
		S 75/4 FSG/5	○	○	●			75 мм	4 мм		
		S 75/4 FSG/20	○	○	●			75 мм	4 мм		
			S 105/4 FSG/5	○	○	●			105 мм	4 мм	
			S 105/4 FSG/20	○	○	●			105 мм	4 мм	
		S 145/4 FSG/5	○	○	●			145 мм	4 мм		
	Straight Cut										
		S 75/2,8/5	●		●		○	75 мм	2,8 мм		
		S 75/2,8/20	●		●		○	75 мм	2,8 мм		
			S 105/2,8/5	●		●		○	105 мм	2,8 мм	
			S 105/2,8/20	●		●		○	105 мм	2,8 мм	
		S 145/2,8/5	●		●		○	145 мм	2,8 мм		
	Curves										
		S 75/1,4 K/5		○			○	75 мм	1,4 мм		
			S 75/4 K/5		●				75 мм	4 мм	
			S 75/4 K/20		●				75 мм	4 мм	
Fine Cut											
	S 75/2,5/5	●				●	75 мм	2,5 мм			
	S 75/2,5/25	●				●	75 мм	2,5 мм			
	S 75/2,5/100	●				●	75 мм	2,5 мм			
		S 75/2,5 R/5	●				●	75 мм	2,5 мм		

(с обратным зубом)

Пилки для лобзика

Иконка	Макс. толщина заготовки	В упаковке	№ для заказа	Материалы										
				Массив древесины	ДСП / столярные плиты без шпона фанера	Ламинированные ДСП, столярные фанерованные плиты	Меламиновые плиты (Trespa®, Resora®), ламинат	Пластмасса, усиленная волокном, стеклопластик	мягкие пластмассы, ПВХ	Сплошные пластмассовые плиты, оргстекло (Plexiglas®)	Пластмассовые профили, оргстекло (Plexiglas®)			
	30 мм	5 шт.	204305	●	●	●								
	30 мм	25 шт.	204306	●	●	●								
	30 мм	100 шт.	204346	●	●	●								
	60 мм	5 шт.	204315	●	●	●								
	30 мм	5 шт.	204316	●	●	●								
	30 мм	20 шт.	204317	●	●	●								
	60 мм	5 шт.	204327	●	●	●								
	60 мм	20 шт.	204332	●	●	●								
	100 мм	5 шт.	204335	●	●	●								
	30 мм	5 шт.	204260	●	●	●								
	30 мм	20 шт.	204261	●	●	●								
	60 мм	5 шт.	204262	●	●	●								
	60 мм	20 шт.	204263	●	●	●								
	100 мм	5 шт.	204264	●	●	●								
	30 мм	5 шт.	204267	●	●	●								
	30 мм	5 шт.	204265	●	●	●								
	30 мм	20 шт.	204266	●	●	●								
	30 мм	5 шт.	204256	●	○	●				○	○			
	30 мм	25 шт.	204257	●	○	●				○	○			
	30 мм	100 шт.	204258	●	○	●				○	○			
	30 мм	5 шт.	204259	●	○	●				○	○			

● очень хорошо подходит
○ подходит

Пилки для лобзика

Шаг, заточка зуба и материал



Разведённые зубья для быстрого пропила



Конически заточенные зубья для чистого пропила



Инструментальная сталь HCS: стандартное качество для всех видов древесины



Биметалл HS: стойкость к высоким температурам и долгий срок службы

Особенности пилкок



Твёрдый сплав: стойкость к высоким температурам и долгий срок службы



Тонкая напайка из твердого сплава HM



Пилки с мелким и крупным зубом. Железное правило: минимум три зуба должны сцепляться с материалом



Волнообразная режущая кромка, зубья фрезерованы

Материал	Solid Materials	Прямые резы	Криволиней- ные резы	резы под прямым углом	Чистый рез без сколов	Рабочая длина	Шаг зуба
PLASTICS	HS 75/3 BI/5	○	○			75 мм	3 мм
	Profile						
	S 75/1,5/5	○	○			75 мм	1,5 мм
	Laminate						
	HM 90/3,3/1	○				90 мм	3,3 мм
METAL	Steel / Stainless Steel						
	HS 75/1,2 BI/5	●				75 мм	1,2 мм
	HS 75/1,2 BI/20	●				75 мм	1,2 мм
	HS 105/1 BI/5	●				105 мм	1 мм
	Sandwich Materials						
	HS 155/1,2 BI/5	●				155 мм	1,2 мм
BUILDING MATERIALS	Abrasive Materials						
	HM 75/4,5	○	●			75 мм	4,5 мм
	Ceramics						
	R 54 G Riff	○	○				54 мм
	Insulation						
	S 155/W/3	○	○				155 мм
	Ассортимент пилкок для лобзика Wood						
	S 75/2,8						75 мм
	S 75/4 FSG						
	S 75/2,8						
	S 75/4 K						
	S 75/L						

Содержание:

- 5 x Wood Basic: S 75/4
- 5 x Wood Universal S 75/4 FSG
- 5 x Wood Straight Cut S 75/2,8
- 5 x Wood Curves S 75/4 K
- 5 x Wood Fine Cut S 75/2,5

Пилки для лобзика

Иконка	Макс. толщина заготовки	В упаковке	№ для заказа	Материалы															
				HPL	EPOXY	Plastics	Сплошные пластмассовые плиты, оргстекло (Plexiglas®)	Пластмассовые профили, оргстекло (Plexiglas®)	Алюминий, алюминиевые композитные плиты	Легированные сплавы, цветные металлы	Железо, сталь	Сэндвич-панели	Нержавеющая сталь	Кирпич, керамика	Фиброцементные панели, гипсоволокнистые листы	Картон, изоляционные материалы			
	30 мм	5 шт.	204336			○	●	●			○	○							
	30 мм	5 шт.	204268				●		●										
	30 мм	1 шт.	204269	●															●
	20 мм	5 шт.	204270							●	●	●		●					
	20 мм	20 шт.	204271							●	●	●		●					
	40 мм	5 шт.	204272							●	●	●		●					
	110 мм	5 шт.	204337							●	●	●	●						
	30 мм	1 шт.	204343	●	●														●
	8 мм	1 шт.	204344		●						○	○						●	
	110 мм	3 шт.	204345																●
	30 мм	25 шт.	204275																

● очень хорошо подходит
○ подходит

Пильные диски

Высокое качество для идеального реза.

Износостойкость и точность в самых жёстких условиях эксплуатации. Большой выбор в зависимости от вида работ и обрабатываемого материала. Пильные диски из высококачественной стали с зубьями из мелкозернистого твёрдого сплава. Вы добьётесь идеальных результатов, только если качество пильного полотна будет соответствовать качеству инструмента.



Цветовая маркировка



По древесине/мягкому пластику

Для твёрдой и мягкой древесины, массива древесины и строительных панелей.



По пластику/минеральным материалам

Мелкозернистый твёрдый сплав пильных дисков обеспечивает высокое качество реза ламинированных плит и искусственного камня.



По алюминию

Для алюминиевых профилей и панелей.



Сталь/сэндвич-панели

Зубья со снятыми фасками подходят для пиления кабель-каналов, листового металла и стального профиля.



По строительным материалам

Материал и зубья пильных дисков специально подобраны для обработки абразивных материалов.

Пильные диски

**Соответствие материалу**

Для получения идеального качества реза и долгого срока службы диски и пильные полотна изготавливаются из высококачественного металла. Угол реза и заточка соответствуют обрабатываемому материалу и инструменту.

Исключительная точность

Долгий срок службы и идеальное качество реза гарантированы благодаря заточке зубьев алмазными шлифовальными кругами на низких скоростях. Превосходные результаты достигаются без серьёзных доводочных операций.

Простота выбора

Цветовая маркировка поможет быстро выбрать нужный диск для конкретной работы.

Снижение теплообразования

Медленное нагревание пильных дисков благодаря лазерной обработке и идеальным термическим свойствам основы диска.

Надёжное качество

Оптимальное соотношение цены и качества благодаря долгому сроку службы и возможности многократной заточки зубьев дисковых пил.

Оптимальная производительность пиления

Ровный и уверенный рез пильными дисками из высококачественной стали с компенсационными прорезями.

Заточка**Пильный диск с разведенными зубьями (W/PW)**

Зубья этого диска скошены попеременно влево и вправо и режут по очереди. Пильный диск с разведенными зубьями – универсальный для всех типов древесных материалов.

**Пильный диск с трапециевидными плоскими зубьями (TF)**

Трапециевидные и плоские зубья чередуются. Этот диск применяется для резания алюминия, твёрдого пластика и материалов с твёрдым покрытием.

**Пильный диск с плоскими зубьями (F)**

Края зубьев прямые, без скоса. Каждый режет одинаково. Диск предназначен для обработки стали и строительных материалов.

Пильные диски

Цветовая маркировка



Материал



Скорость вращения

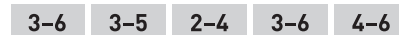

Пильный диск Standard	Диаметр	Ширина пропила	Ø отверстия	Кол-во зубьев	Передний угол	Форма зуба	№ для заказа	
	160x1,8x20 W18	160 мм	1,8 мм	20 мм	18	25°	W	500458
	160x2,2x20 W18	160 мм	2,2 мм	20 мм	18	25°	W	768129
	210x2,6x30 W18	210 мм	2,6 мм	30 мм	18	20°	W	493197
	230x2,5x30 W24	230 мм	2,5 мм	30 мм	24	20°	W	500647
	350x3,5x30 W24	350 мм	3,5 мм	30 мм	24	10°	W	769667

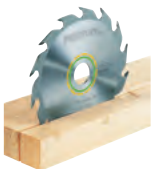
Пильный диск Panther	Диаметр	Ширина пропила	Ø отверстия	Кол-во зубьев	Передний угол	Форма зуба	№ для заказа	
	160x1,8x20 PW12	160 мм	1,8 мм	20 мм	12	25°	W	500460
	160x2,2x20 PW12	160 мм	2,2 мм	20 мм	12	20°	PW	496301
	190x2,6 FF PW16	190 мм	2,6 мм	FF*	16	28°	PW	492049
	210x2,6x30 PW16	210 мм	2,6 мм	30 мм	16	28°	PW	493196
	225x2,6x30 PW18	225 мм	2,6 мм	30 мм	18	28°	PW	496303
	230x2,5x30 PW18	230 мм	2,5 мм	30 мм	18	28°	PW	500646

Пильное полотно универсальное	Диаметр	Ширина пропила	Ø отверстия	Кол-во зубьев	Передний угол	Форма зуба	№ для заказа	
	160x2,2x20 W28	160 мм	2,2 мм	20 мм	28	15°	W	496302
	190x2,6 FF W32	190 мм	2,6 мм	FF*	32	10°	W	492048
	210x2,4x30 W36	210 мм	2,4 мм	30 мм	36	15°	W	493198
	216x2,3x30 W36	216 мм	2,3 мм	30 мм	36	-5°	W	500124
	225x2,6x30 W32	225 мм	2,6 мм	30 мм	32	20°	W	488288
	260x2,5x30 W60	260 мм	2,5 мм	30 мм	60	-5°	W	494604

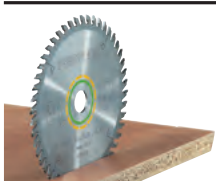
Пильный диск с мелким зубом	Диаметр	Ширина пропила	Ø отверстия	Кол-во зубьев	Передний угол	Форма зуба	№ для заказа	
	160x1,8x20 W32	160 мм	1,8 мм	20 мм	32	5°	W	500459
	160x2,2x20 W48	160 мм	2,2 мм	20 мм	48	5°	W	491952
	190x2,4 FF W48	190 мм	2,4 мм	FF*	48	8°	W	492050
	210x2,4x30 W52	210 мм	2,4 мм	30 мм	52	5°	W	493199
	216x2,3x30 W48	216 мм	2,3 мм	30 мм	48	-5°	W	491050
	216x2,3x30 W60	216 мм	2,3 мм	30 мм	60	-5°	W	500125
	225x2,6x30 W48	225 мм	2,6 мм	30 мм	48	10°	W	488289
	230x2,5x30 W48	230 мм	2,5 мм	30 мм	48	10°	W	500648
	260x2,5x30 W80	260 мм	2,5 мм	30 мм	80	-5°	W	494605

Скорость вращения

* FF = крепление FastFix

Пильные диски

Цветовая маркировка



Материал



Скорость вращения

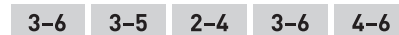

Пильный диск специальный	Диаметр	Ширина пропила	Ø отверстия	Кол-во зубьев	Передний угол	Форма зуба	№ для заказа	
	160x2,2x20 TF52	160 мм	2,2 мм	20 мм	52	-5°	TF	496306
	190x2,6 FF TF58	190 мм	2,6 мм	FF*	58	-5°	TF	492051
	210x2,4x30 TF72	210 мм	2,4 мм	30 мм	72	-5°	TF	493201
	216x2,3x30 W60	216 мм	2,3 мм	30 мм	60	-5°	W	491051
	216x2,3x30 TF64	216 мм	2,3 мм	30 мм	64	0°	TF	500122
	225x2,6x30 TF68	225 мм	2,6 мм	30 мм	68	-5°	TF	488291
	230x2,5x30 TF76	230 мм	2,5 мм	30 мм	76	-5°	TF	500649
	260x2,4x30 TF68	260 мм	2,4 мм	30 мм	68	0°	TF	494607

Пильный диск специальный

	160x2,2x20 TF48	160 мм	2,2 мм	20 мм	48	4°	TF	496308
	190x2,6 FF TF54	190 мм	2,6 мм	FF*	54	4°	TF	492052
	210x2,4x30 TF60	210 мм	2,4 мм	30 мм	60	4°	TF	493200
	216x2,3x30 WZ/FA60	216 мм	2,3 мм	30 мм	60	-5°	WZ/FA	500123
	225x2,6x30 TF64	225 мм	2,6 мм	30 мм	64	4°	TF	489459
	260x2,5x30 WZ/FA64	260 мм	2,5 мм	30 мм	64	-5°	WZ/FA	494606

Пильный диск с мелким зубом

	210x2,2x30 F36	210 мм	2,2 мм	30 мм	36	1°	F	493351
	230x2,5x30 F48	230 мм	2,5 мм	30 мм	48	0°	F	500651
	350x2,9x30 TF60	350 мм	2,9 мм	30 мм	60	0°	TF	769668

Пильный диск с алмазным зубом

	160x2,2x20 DIA4	160 мм	2,2 мм	20 мм	4	-5°	F	201910
	Пильный диск подходит только к TS 55 R и TSC 55							

Скорость вращения

* FF = крепление FastFix



FESTOOL

220

03 Обработка поверхностей

Обзор инструментов и областей применения	90
---	-----------

Электрические и аккумуляторные шлифовальные машинки

Эксцентриковые шлифовальные машинки – RO 90 DX, RO 125, с редуктором ROTEX RO 150	99
--	-----------

Эксцентриковая шлифовальная машинка – ETS 125 R, ETSC 125, ETS EC 125, ETS 150, ETS EC 150	102
---	------------

RUTSCHER – RS 100, RS 200, RS 300, RTS 400 R, RTSC 400	108
--	------------

Дельтавидная шлифовальная машинка – DTS 400 R, DTSC 400	113
---	------------

Линейная шлифовальная машинка DUPLEX – LS 130	115
---	------------

Ротационная шлифовальная машинка – RAS 180	116
--	------------

Шлифовальная машинка для стен и потолков PLANEX – LHS-E 225, LHS 225	117
--	------------

Ленточная шлифовальная машинка – BS 75, BS 105, CMS-BS	119
--	------------

Пневмошлифмашинки

Пневматическая эксцентриковая шлифовальная машинка – LEX 3	123
--	------------

Пневматические шлифовальные машинки RUTSCHER – LRS 93, LRS 400	126
--	------------

Полировальные машинки и диспенсеры

Ротационная полировальная машинка – SHINEX RAP 150, POLLUX 180	130
--	------------

Диспенсер SURFIX – OS	132
-----------------------	------------

Щёточная шлифовальная машинка

Щёточная машинка RUSTOFIX – BMS 180	133
-------------------------------------	------------

Обзор системы и оснастки

Система Festool	134
-----------------	------------

Обзор инструментов и областей применения

Высокий уровень съёма материала или особо тонкий рисунок шлифования на обработанной поверхности? Работа ставит перед Вами задачи, шлифовальные инструменты Festool обеспечивают их решение. Просто выберите подходящий инструмент для тех работ, которые приходится выполнять наиболее часто.

Эксцентрикковые шлифовальные машинки с редуктором ROTEX



RO 90 DX
на с. 99



RO 125
на с. 100



RO 150
на с. 101

Области применения

Ровные поверхности

Грубое шлифование	○	●	●
Предварительное шлифование	○	●	●
Тонкое шлифование	○	●	●
Финишное шлифование	○	○	○

Скругленные поверхности

Грубое шлифование	○	●	●
Предварительное шлифование	●	●	●
Тонкое шлифование	●	●	●
Финишное шлифование	○	○	○

Углы

Грубое шлифование	●		
Предварительное шлифование	●		
Тонкое шлифование	●		
Финишное шлифование	○		

Полирование

Небольшие поверхности	●	●	○
Большие поверхности		○	●

Технические данные

Напряжение аккумулятора [В]			
Ёмкость литий-ионного аккумулят. [А/ч]			
Потребляемая мощность (с сетевым адаптером*) [Вт]	400	500	720
Частота вращения при движении ROTEX (мин ⁻¹)	260 – 520	300 – 600	320 – 660
Частота вращения при эксцентрикковом движении (мин ⁻¹)	3.500 – 7.000	3.000 – 6.000	3.300 – 6.800
Ход эксцентрика [мм]	3	3,6	5
Диам. шлифовальной тарелки [мм]	90	125	150
Масса (с литий-ионным аккумулятором**) [кг]	1,5	1,9	2,3

Обзор инструментов и областей применения

Эксцентриковые
шлифовальные
машинки

Аккумуляторная
эксцентриковая шли-
фовальная машинка

Эксцентриковые шлифовальные машинки



ETS 125 R
на с. 102



ETSC 125
на с. 103



ETS EC 125
на с. 104



ETS 150/3
на с. 105



ETS 150/5
на с. 105



ETS EC 150/3
на с. 106



ETS EC 150/5
на с. 106

○

○

○

○

●

○

●

●

●

●

●

●

●

●

●

●

●

●

○

●

○

○

○

○

○

●

○

●

●

●

●

●

●

●

●

●

●

●

●

○

●

○

18

3,1

250

150*

400

310

310

400

400

6.000 – 12.000

6.000 – 10.000

6.000 – 10.000

4.000 – 10.000

4.000 – 10.000

6.000 – 10.000

6.000 – 10.000

2

2

3

3

5

3

5

125

125

125

150

150

150

150

1,2

1,4**

1,2

1,8

1,8

1,2

1,2

Обзор инструментов и областей применения

Шлифовальная машинка RUTSCHER
с редуктором

RUTSCHER с прямым приводом

RS 100
на с. 108RS 100 C
на с. 108RS 200
на с. 109RS 300
на с. 110

Области применения

Ровные поверхности

Грубое шлифование	●	●		
Предварительное шлифование	●	●	○	○
Тонкое шлифование	○	○	●	●
Финишное шлифование			○	○

Скругленные поверхности

Грубое шлифование				
Предварительное шлифование				
Тонкое шлифование				
Финишное шлифование				

Углы

Грубое шлифование				
Предварительное шлифование				○
Тонкое шлифование				●
Финишное шлифование				○

Профили

Грубое шлифование				
Предварительное шлифование				
Тонкое шлифование				
Финишное шлифование				

Технические данные

Напряжение аккумулятора [В]				
Ёмкость литий-ионного аккумулят. [А/ч]				
Потребляемая мощность (с сетевым адаптером*) [Вт]	620	520	330	280
Число оборотов холостого хода (мин ⁻¹)	6.000	7.000	4.000 – 10.000	4.000 – 10.000
Ход эксцентрика [мм]	5	5	2,4	2,4
Шлифовальная подошва [мм]	115 x 221	115 x 221	115 x 225	93 x 175
Масса (с литий-ионным аккумулятором**) [кг]	3,1	3,0	2,5	2,3

Обзор инструментов и областей применения

Аккумуляторная шлифовальная машинка Rutschel

Дельтавидная шлифовальная машинка

Аккумуляторная дельтавидная шлифовальная машинка

Линейная шлифовальная машинка DUPLEX



RTS 400 R
на с. 111



RTSC 400
на с. 112



DTS 400 R
на с. 113



DTSC 400
на с. 114



LS 130
на с. 115

	RTS 400 R на с. 111	RTSC 400 на с. 112	DTS 400 R на с. 113	DTSC 400 на с. 114	LS 130 на с. 115
	○	○	○	○	
	●	●	●	●	○
	○	○	○	○	
					●
					●
					○
	○	○	○	○	○
	○	○	○	○	●
	○	○	○	○	○
					○
					●
					●
					○
		18		18	
		3,1		3,1	
	250	150*	250	150*	260
	6.000 – 12.000	6.000 – 10.000	6.000 – 12.000	6.000 – 10.000	4.000 – 6.000
	2	2	2	2	4
	80 x 130	80 x 130	100 x 150	100 x 150	133 x 80
	1,2	1,4**	1,2	1,4**	1,7

● очень хорошо подходит
○ подходит

Обзор инструментов и областей применения

Ротационная шлифовальная машинка

Шлифовальная машинка для стен и потолков PLANEX

RAS 180
на с. 116LHS-E 225
на с. 117LHS 225
на с. 118

Области применения

Ровные поверхности

Грубое шлифование	●
Предварительное шлифование	●
Тонкое шлифование	
Финишное шлифование	

Скругленные поверхности

Грубое шлифование	○
Предварительное шлифование	○
Тонкое шлифование	
Финишное шлифование	

Сухое строительство

Шлифование гипсокартона и сухой шпатлевки	●	●
Шлифование готовой шпатлёвки	●	●
Шлифование высоких потолков	●	●

Придание фактуры поверхностям

Технические данные

Потребляемая мощность (Вт)	1.500	400	550
Число оборотов холостого хода (мин ⁻¹)	800 – 4.000	400 – 920	340 – 910
Диам. шлифтарелки (мм)	180	215	215
Длина ленты x ширина ленты (мм)			
Поверхность шлифования (мм)			
Ø инструмента (мм)			
Масса (длина 1,10 м) (кг)			3,8
Масса (длина 1,60 м) (кг)			4,6
Масса (кг)	4,2	4,0	

Обзор инструментов и областей применения

Ленточная шлифовальная машинка

Компактная модульная система CMS

Щёточная машинка RUSTOFIX



BS 75
на с. 119



BS 105
на с. 120



CMS-BS
на с. 121



BMS 180
на с. 133

	BS 75	BS 105	CMS-BS	BMS 180
	●	●	●	○
	●	●	●	○
	○	○	○	
			●	○
			○	○
				●
	800	1.200	550	1.500
			2.800	800 – 4.000
	533 x 75	620 x 105	820 x 120	
	135 x 75	160 x 105	185 x 185	
				150
	3,8	6,5		7,5

Обзор инструментов и областей применения

Пневматическая эксцентриковая шлифовальная машинка LEX

LEX 3 77
на с. 123LEX 3 125/3
на с. 124LEX 3 125/5
на с. 124LEX 3 150/3
на с. 125LEX 3 150/5
на с. 125

Области применения

Ровные поверхности

Грубое шлифование		○	●		●
Предварительное шлифование		○	○	○	○
Тонкое шлифование	●	●	○	●	○
Финишное шлифование	●	●		●	

Скругленные поверхности

Грубое шлифование		○	●		●
Предварительное шлифование		○	○	○	○
Тонкое шлифование	●	●	○	●	○
Финишное шлифование	●	●		●	

Углы

Грубое шлифование					
Предварительное шлифование					
Тонкое шлифование					
Финишное шлифование					

Технические данные

Рабочее давление (давление сжатого воздуха) (бар)	6	6	6	6	6
Число рабочих ходов (мин ⁻¹)	21.000	19.000	19.000	20.000	20.000
Частота вращения при эксцентриковом движении (мин ⁻¹)	10.500	9.500	9.500	10.000	10.000
Ход эксцентрика (мм)	2,5	3	5	3	5
Диам. тарелки (мм)	77	125	125	150	150
Шлифовальная подошва StickFix (мм)					
Расход воздуха при номинальной нагрузке (л/мин)	270	290	290	290	290
Масса (кг)	0,8	1,0	1,0	1,0	1,0

Обзор инструментов и областей применения

Пневматическая шлифовальная машинка RUTSCHER



LEX 3 150/7
на с. 125



LRS 93
на с. 126



LRS 400
на с. 127

	●	●	●
	○	●	●
		○	○
	●		
	○		
		●	●
		●	●
		○	
	6	6	6
	20.000	14.000	14.000
	10.000		
	7	4	4
	150		
		93 x 175	80 x 400
	310	310	390
	1,0	1,5	2,1

Обзор инструментов и областей применения

Ротационная полировальная машинка



SHINEX RAP 150-14
на с. 130



SHINEX RAP 150-21
на с. 130



POLLUX 180
на с. 131

Области применения

Полирование

Небольшие поверхности	○	○	
Большие поверхности	●	●	●

Технические данные

Потребляемая мощность [Вт]	1.200	1.200	1.500
Число оборотов холостого хода [мин ⁻¹]	600 – 1.400	900 – 2.100	800 – 2.400
Макс. Ø полировальной тарелки [мм]	150	150	180
Шпиндель	M14	M14	M14
Масса [кг]	2,1	2,1	3,6

очень хорошо подходит ●
подходит ○

Эксцентриксовая шлифовальная машинка с редуктором ROTEX

ROTEX RO 90 DX



Круг, который может шлифовать в углах.

- › Четыре инструмента в одном: для грубого, тонкого шлифования, шлифования в углах и полирования. Минимальные производственные затраты и большая экономия рабочего времени
- › Долгий срок службы благодаря надёжному подшипниковому узлу эксцентрикового вала, редуктору с двойной изоляцией и пылезащищённому выключателю
- › Эксцентрико-вращательное движение ROTEX для комфортного полирования — низкая скорость вращения обеспечивает относительно небольшой уровень температуры, что помогает избежать сильного нагрева обрабатываемой поверхности и связанных с этим возможных дефектов.
- › Смена шлифовальных тарелок при помощи крепления FastFix, без вспомогательного инструмента

Технические данные

Потребляемая мощность (Вт)	400
Частота вращ. при движении ROTEX (об/мин)	260 – 520
Частота вращ. при эксцентр. движении (об/мин)	3.500 – 7.000
Ход шлифования (мм)	3
Ø шлифтарелки FastFix (мм)	90
Ø разъёма пылеудаления (мм)	27
Масса (кг)	1,5



■ = MMC-электроника

Комплект поставки

№ для заказа

RO 90 DX FEQ-Plus
шлифовальная тарелка FastFix Ø 90 мм (мягкая, HT), шлифовальная подошва StickFix V93, защитный кожух Festool PROTECTOR, в системнере SYS 2 T-LOC

571819



Четыре инструмента в одном.

Инструменты для грубого шлифования, тонкого шлифования и полирования, а также дельтавидная шлифовальная машинка объединены в одном инструменте. Экономия, максимальная универсальность использования, широкий спектр применения. Повышает производительность. Бережёт время и деньги.

Системная оснастка
на с. 136



Подробнее
на с. 154



Эксцентриксовая шлифовальная машинка с редуктором ROTEX

ROTEX RO 125



Компактный и универсальный.

- › Производительность съёма в три раза больше, чем у обычной эксцентриксовой шлифмашинки благодаря мощному двигателю и комбинации эксцентриксового и вращательного движений
- › Три инструмента в одном: для грубого, тонкого шлифования и полирования
- › Безопасная для здоровья работа благодаря пылеудалению по принципу Jetstream
- › Смена шлифовальных тарелок при помощи крепления FastFix, без вспомогательного инструмента

Технические данные	
Потребляемая мощность (Вт)	500
Частота вращ. при движении ROTEX (об/мин)	300 – 600
Частота вращ. при эксцентр. движении (об/мин)	3.000 – 6.000
Ход шлифования (мм)	3,6
Ø шлифтарелки FastFix (мм)	125
Ø разъёма пылеудаления (мм)	27
Масса (кг)	1,9



■ = MMC-электроника

Комплект поставки № для заказа

RO 125 FEQ-Plus
шлифовальная тарелка FastFix Ø 125 мм (мягкая, НТ), защитный кожух Festool PROTECTOR, в системе SYS 2 T-LOC

571779

Исключительная долговечность.

Качественный, надёжный редуктор. Особый способ установки выключателей, обеспечивающий надёжную защиту от пыли и двойное уплотнение редуктора.

Системная оснастка на с. 137



Подробнее на с. 156



Эксцентриксовая шлифовальная машинка с редуктором ROTEX

ROTEX RO 150



Уникальный принцип «три в одном» с продуманной концепцией инструмента

- › Три инструмента в одном: для грубого, тонкого шлифования и полирования
- › Смена шлифовальных тарелок при помощи крепления FastFix, без вспомогательного инструмента
- › Безупречные поверхности без следов обработки благодаря эксцентриковому движению
- › Шлифование вблизи кромок благодаря Festool PROTECTOR

Технические данные

Потребляемая мощность (Вт)	720
Частота вращ. при движении ROTEX (об/мин)	320 – 660
Частота вращ. при эксцентр. движении (об/мин)	3.300 – 6.800
Ход шлифования (мм)	5
Ø шлифтарелки FastFix (мм)	150
Ø разъёма пылеудаления (мм)	27
Масса (кг)	2,3



■ = MMC-электроника

Комплект поставки

№ для заказа

Шлифовальная тарелка FastFix Ø 150 мм MULTI-JETSTREAM 2 (мягкая W), защитный кожух Festool PROTECTOR

RO 150 FEQ
в картонной упаковке 575066

RO 150 FEQ-Plus
в системной SYS 3 T-LOC 575069



Быстрая смена тарелок благодаря принципу FastFix.

Просто, быстро и надёжно. Кроме Ваших рук, другой инструмент не нужен. Просто снимите тарелку, замените её и продолжайте работу.

Системная оснастка
на с. 138



Подробнее
на с. 157



Эксцентрик шлифовальные машинки ETS 125 R



Компактная шлифовальная машинка для работы одной рукой

- › Работа без усталости: компактная эргономичная конструкция и идеально сбалансированное распределение веса всего 1,2 кг
- › Быстрее к цели благодаря повышению производительности съёма на 25 %: с новым электронным блоком ММС число оборотов холостого хода равно рабочей частоте вращения и все 250 Вт переносятся на рабочую поверхность
- › Еще чище и без вреда для здоровья: на выбор с пылеудаляющим аппаратом или мешком-пылесборником Longlife и защитным кожухом PROTECTOR для деликатного шлифования оконных ставней, рам и филёнок
- › Качество и долговечность: возможность многократного использования мешков-пылесборников из прочного нетканого материала

Технические данные

Потребляемая мощность (Вт)	250
Частота вращ. при эксцентр. движении (об/мин)	6.000 – 12.000
Ход шлифования (мм)	2
Ø сменной шлифтарелки (мм)	125
Ø разъёма пылеудаления (мм)	27
Масса (кг)	1,2



■ = Электроника

Удобство и работа без лишних усилий.

Эргономичная конструкция позволяет легко управлять инструментом одной рукой. Система контроля вибрации обеспечивает плавный ход тарелки. Вы сможете дольше работать без усталости.

Комплект поставки

№ для заказа

шлифовальная тарелка StickFix Ø 125 мм (мягкая, HT), защитный кожух Festool PROTECTOR, мешок-пылесборник Longlife

ETS 125 REQ в картонной упаковке 201213

ETS 125 REQ-Plus в системнере SYS 2 T-LOC 574636

Системная оснастка на с. 139



Подробнее на с. 156

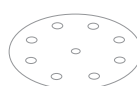

Аккумуляторная эксцентриковая шлифовальная машинка

ETSC 125



НОВИНКА! Аккумулятор с Bluetooth® в комплекте.
Автоматически запускает пылеудаляющий аппарат.*



Бесщёточный двигатель EC-TEC для долгого срока службы и высокого КПД

Эргономичная аккумуляторная шлифовальная машинка для работы одной рукой.

- Мобильность и комфорт: без кабеля и шланга, с превосходной эргономичностью, небольшой конструктивной высотой и весом всего 1,4 кг
- Высокая мощность: аккумулятор 18 В Ergo в комбинации с бесщёточным электродвигателем EC-TEC обеспечивает мощность сетевого инструмента
- Бесперебойная работа: благодаря аккумуляторам ёмкостью 3,1 А/ч, время работы которых больше, чем время зарядки
- Неограниченный ресурс: для непрерывного режима работы аккумулятор можно заменить на сетевой адаптер plug it (предлагается в комплекте и как оснастка)



Технические данные	
Напряжение аккумулятора [В]	18
Ёмкость литий-ионного аккумулят. [А/ч]	3,1
Число оборотов холостого хода [об/мин]	6.000 – 10.000
Ход шлифования [мм]	2
Ø сменной шлифтарелки [мм]	125
Ø разъёма пылеудаления [мм]	27
Масса с Li-Ion [кг]	1,4

■ = MMC-электроника

Комплект поставки	№ для заказа
шлифовальная тарелка StickFix Ø 125 мм (мягкая, НТ), защитный кожух Festool PROTECTOR, мешок-пылесборник Longlife, аккумулятор BP 18 Li 3,1 ERGO-I, быстрозарядное устройство TCL 6, в системнере SYS-Combi 2	
ETSC 125 Li 3,1 I-Plus	575719
ETSC 125 Li 3,1 I-Set сетевой адаптер ACA 18V ERGO (с сетевым кабелем plug it)	575712

Мобильность.

Неутомительная работа над головой, на вертикальных поверхностях или в труднодоступных местах — без сетевого кабеля и шланга, с оптимальной эргономичностью и весом всего 1,4 кг (вместе с аккумулятором), сбалансированное распределение веса и небольшая конструктивная высота.

Системная оснастка на с. 139



Подробнее на с. 156



* Подробнее об автозапуске через Bluetooth® см. на с. 16



Эксцентрикковые шлифовальные машинки

ETS EC 125

Бесщёточный двигатель EC-TEC для долгого срока службы и высокого КПД



Компактный инструмент для чистового шлифования.

- › Долгий срок службы благодаря технологии ЕС и тормозу шлифовальной тарелки
- › Бесступенчатая регулировка скорости и сохранение заданной скорости под нагрузкой
- › Идеально расположенный кнопочный выключатель предотвращает бесконтрольное включение/выключение
- › Шлифовальная тарелка Jetstream для оптимального пылеудаления

Технические данные

Потребляемая мощность (Вт)	400
Частота вращ. при экцентр. движении (об/мин)	6.000 – 10.000
Ход шлифования (мм)	3
Ø сменной шлифтарелки (мм)	125
Ø разъёма пылеудаления (мм)	27
Масса (кг)	1,2



■ = MMC-электроника

Комплект поставки

№ для заказа

шлифовальная тарелка StickFix Ø 125 мм (мягкая, НТ), вспомогательный инструмент

ETS EC 125/3 EQ
в картонной упаковке 571895

ETS EC 125/3 EQ-Plus
в системнере SYS 2 T-LOC 571894

ETS EC 125/3 EQ-GQ
всасывающий шланг D27/22x3,5 м AS-GQ (в картонной коробке), в картонной упаковке 574642

Снаружи – компактная, внутри – продуманная.

ETS EC 125/3 — идеальный инструмент для тонкого и финишного шлифования в классе компактных шлифмашин. Предназначена для работы одной рукой, отличается оптимальной массой на единицу мощности и ходом эксцентрика 3 мм — для идеального качества поверхности.

Системная оснастка на с. 139



Подробнее на с. 156

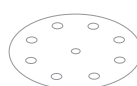

Эксцентрикковые шлифовальные машинки ETS 150



Финишное шлифование.

- › Превосходное качество отшлифованной поверхности благодаря ходу эксцентрика в 3 мм
- › Тормоз тарелки для надежной работы без последующих доводочных операций
- › Долгий срок службы благодаря использованию двурядного подшипника
- › Масса всего лишь 1,8 кг – работа без лишних усилий

Технические данные	ETS 150/3	ETS 150/5
Потребляемая мощность (Вт)	310	310
Частота вращ. при эксцентр. движении (об/мин)	4.000 – 10.000	4.000 – 10.000
Ход шлифования (мм)	3	5
Ø сменной шлифтарелки (мм)	150	150
Ø разъёма пылеудаления (мм)	27	27
Масса (кг)	1,8	1,8



■ = MMC-электроника

Комплект поставки	№ для заказа
кассета с фильтром, вспомогательный инструмент	
ETS 150/3 EQ шлифовальная тарелка M8 Ø 150 мм MULTI-JETSTREAM 2 (супермягкая SW), в картонной упаковке	575023
ETS 150/3 EQ-Plus шлифовальная тарелка M8 Ø 150 мм MULTI-JETSTREAM 2 (супермягкая SW), в системнере SYS 3 T-LOC	575022
ETS 150/5 EQ шлифовальная тарелка M8 Ø 150 мм MULTI-JETSTREAM 2 (мягкая W), в картонной упаковке	575057
ETS 150/5 EQ-Plus шлифовальная тарелка M8 Ø 150 мм MULTI-JETSTREAM 2 (мягкая W), в системнере SYS 3 T-LOC	575056



Великолепное качество поверхности.

ETS 150/3 – это фаворит в тонком и финишном шлифовании. Являясь самым лёгким в своём классе, при ходе шлифования в 3 мм, эта машинка демонстрирует самое высокое качество поверхности. ETS 150/5 с ходом в 5 мм – это фаворит при подшлифовке или при промежуточном шлифовании.

Системная оснастка
на с. 140



Подробнее
на с. 157



Эксцентрикковые шлифовальные машинки

ETS EC 150

Бесщёточный двигатель EC-TEC для долгого срока службы и высокого КПД



Шлифование — процесс многогранный. Мы учли все его грани.

Над головой, на вертикальных поверхностях или узких кромках — новая ETS EC 150 обеспечит нужную эффективность в любом положении: она выгодно отличается превосходным удобством в обращении и высоким качеством результата обработки. Благодаря высокопроизводительному бесщёточному электродвигателю EC-TEC компактная ETS EC 150 идеально подходит для работы одной рукой и отвечает самым жёстким требованиям по стабильности хода и качеству поверхности.

Компактный инструмент для чистового шлифования.

- › Бесступенчатая регулировка скорости и сохранение заданной скорости под нагрузкой
- › Превосходное качество обработки поверхности благодаря ходу эксцентрика 3 мм
- › Долгий срок службы благодаря технологии ЕС и тормозу шлифовальной тарелки
- › Компактное исполнение и вес всего 1,2 кг для оптимальной эргономичности

Технические данные	ETS EC 150/3	ETS EC 150/5
Потребляемая мощность (Вт)	400	400
Частота вращ. при экстр. движении (об/мин)	6.000 – 10.000	6.000 – 10.000
Ход шлифования (мм)	3	5
Ø сменной шлифтарелки (мм)	150	150
Ø разъёма пылеудаления (мм)	27	27
Масса (кг)	1,2	1,2



■ = MMC-электроника

Комплект поставки № для заказа

Комплект поставки	№ для заказа
вспомогательный инструмент	
ETS EC 150/3 EQ шлифовальная тарелка M8 Ø 150 мм MULTI-JETSTREAM 2 (супермягкая SW), в картонной упаковке	575032
ETS EC 150/3 EQ-Plus шлифовальная тарелка M8 Ø 150 мм MULTI-JETSTREAM 2 (супермягкая SW), в сисейнере SYS 2 T-LOC	575031
ETS EC 150/3 EQ-GQ шлифовальная тарелка M8 Ø 150 мм MULTI-JETSTREAM 2 (супермягкая SW), всасывающий шланг D27/22x3,5 м AS-GQ (в картонной коробке), в картонной упаковке	575400
ETS EC 150/5 EQ шлифовальная тарелка M8 Ø 150 мм MULTI-JETSTREAM 2 (мягкая W), в картонной упаковке	575043
ETS EC 150/5 EQ-Plus шлифовальная тарелка M8 Ø 150 мм MULTI-JETSTREAM 2 (мягкая W), в сисейнере SYS 2 T-LOC	575042
ETS EC 150/5 EQ-GQ шлифовальная тарелка M8 Ø 150 мм MULTI-JETSTREAM 2 (мягкая W), всасывающий шланг D27/22x3,5 м AS-GQ (в картонной коробке), в картонной упаковке	575403

Системная оснастка на с. 140



Подробнее на с. 157





Как добиться идеальной поверхности? Лучше всего с системным подходом.

Быстрый и эффективный съём или тонкое шлифование поверхности перед финишной обработкой? Или обработка поверхности до зеркального блеска? Ни в одной другой сфере системный подход не выражен столь явно, как в наших инструментах для шлифования. Инструментах, которые по своей надёжности и эргономичности отлично подходят для комфортной работы в течение длительного времени. Со специально адаптированными тарелками и шлифовальными подошвами для оптимальной передачи приводного усилия. Со шлифовальными материалами, которые разрабатываются так же тщательно, как и сами инструменты.

Системный подход во главу угла ставит превосходный инструмент и безупречный результат. А также самого пользователя, для которого мы и разрабатываем каждый свой инструмент.



+



+



Система шлифовальных тарелок.

Шлифовальные тарелки для любой области применения с различной степенью жёсткости: от супермягкой до жёсткой. Быстро заменяются и выгодно отличаются низким теплообразованием и эффективным пылеудалением благодаря принципу JETSTREAM.

Система шлифовальных материалов.

Шлифовальные материалы и система пылеудаления оптимально подходят для инструментов. Индивидуальная адаптация для решения любой задачи — от грубого до тонкого шлифования. Долгий срок службы, фиксирующая подкладка StickFix и максимально быстрая замена.

Система пылеудаления и организация рабочего места.

Хорошо спланированное рабочее место экономит время и трудозатраты. А благодаря оптимальному пылеудалению воздух остаётся чистым. Это гарантирует высокое качество результатов работы и защиту Ваших лёгких от шлифовальной пыли.

RUTSCHER RS 100



Высокая производительность съёма.

Машинки RUTSCHER с редуктором специально рассчитаны на высокий уровень съёма материала за счёт понижения редуктором передаточного числа оборотов. Поэтому они идеально подходят для сошлифовки старых, многослойных и затвердевших покрытий на большой площади.

Самостоятельное пылеудаление.

- › Безопасная для здоровья работа благодаря плавному ходу и наличию специального гасителя вибрации
- › Хороший обзор рабочей поверхности и чистота рабочего места благодаря эффективной турбосистеме пылеудаления
- › Отличные результаты шлифования и возможность продолжительной работы без усталости благодаря идеальному расположению центра тяжести
- › Высокая экономичность благодаря большой мощности и понижающему редуктору

Технические данные	RS 100 Q	RS 100 CQ
Потребляемая мощность (Вт)	620	520
Число оборотов холостого хода (об/мин)	6.000	7.000
Число рабочих ходов (об/мин)	12.000	14.000
Ход шлифования (мм)	5	5
Сменная шлифподшова (мм)	115 x 221	115 x 221
Ø разъёма пылеудаления (мм)	27	27
Масса (кг)	3,1	3



Комплект поставки	№ для заказа
RS 100 Q шлифовальная подошва StickFix 115 x 225 мм, кассета с фильтром, в картонной упаковке	567757
RS 100 Q-Plus шлифовальная подошва StickFix 115 x 225 мм, кассета с фильтром, в системнере SYS 2 T-LOC	567697
RS 100 CQ шлифовальная подошва StickFix 115 x 221 мм, в картонной упаковке	567759
RS 100 CQ-Plus шлифовальная подошва StickFix 115 x 221 мм, в системнере SYS 2 T-LOC	567699

Системная оснастка
на с. 141

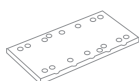

Подробнее
на с. 162

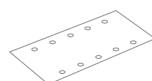

RUTSCHER

RS 200



Тонкое шлифование плоских поверхностей.

- › Долгий срок службы благодаря пыленепроницаемому капсулированию подшипников и износостойкой шлифовальной подошве
- › Высокое число оборотов и прямой привод дают тонкий рисунок шлифования и исключают необходимость в доводке
- › Высокая производительность и экономичность благодаря большой шлифовальной подошве
- › Возможность обрабатывать изделие с трёх сторон близко к краю



Технические данные	RS 200 EQ	RS 200 Q
Потребляемая мощность (Вт)		330
Потребляемая мощность (Вт)	330	
Число оборотов холостого хода (об/мин)	4.000 – 10.000	10.000
Число рабочих ходов (об/мин)	8.000 – 20.000	20.000
Ход шлифования (мм)	2,4	2,4
Сменная шлифподошва (мм)	115 x 225	115 x 225
Ø разъёма пылеудаления (мм)	27	27
Масса (кг)	2,5	2,5



■ = Электроника

Безупречное качество.

RS 200 с ходом в 2,4 мм и прямым приводом – это идеальный инструмент для обработки больших поверхностей с высочайшим качеством. Большая шлифовальная подошва обеспечивает экономичность промежуточного и финишного шлифования: например при подшлифовке дверных полотен или больших мебельных поверхностей.

Комплект поставки	№ для заказа
шлифовальная подошва StickFix 115 x 225 мм, кассета с фильтром	
RS 200 Q в картонной упаковке	567764
RS 200 EQ в картонной упаковке	567763
RS 200 EQ-Plus в систейнере SYS 2 T-LOC	567841

Системная оснастка
на с. 141

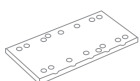

Подробнее
на с. 162

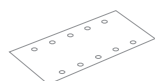

RUTSCHER

RS 300



Многогранный талант.

- › Широкий спектр применения благодаря использованию сменных шлифовальных подошв
- › Эргономичная конструкция корпуса — продолжительная обработка вертикальных поверхностей и потолков без лишних усилий
- › Долгий срок службы за счет применения надёжных подшипников, навинчиваемого гасителя вибраций, и износостойкой шлифовальной подошвы MPE

Технические данные	RS 300 EQ	RS 300 Q
Потребляемая мощность (Вт)	280	
Потребляемая мощность (Вт)		280
Число оборотов холостого хода (об/мин)	4.000 – 10.000	10.000
Число рабочих ходов (об/мин)	8.000 – 20.000	20.000
Ход шлифования (мм)	2,4	2,4
Сменная шлифподошва (мм)	93 x 175	93 x 175
Ø разъёма пылеудаления (мм)	27	27
Масса (кг)	2,3	2,3



■ = Электроника

Комплект поставки	№ для заказа
шлифовальная подошва StickFix 93 x 175, кассета с фильтром	
RS 300 Q в картонной упаковке	567490
RS 300 EQ в картонной упаковке	567489
RS 300 EQ-Plus в системнере SYS 2 T-LOC	567845
RS 300 EQ-Set шлифовальная подошва в форме утюга, в системнере SYS 2 T-LOC	567848

Там, где узко.

Работа в любом месте. В комплект RS 300 включена ламельная шлифовальная подошва для применения в узких проёмах.

Системная оснастка
на с. 141

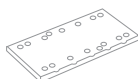

Подробнее
на с. 162

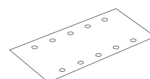

RUTSCHER RTS 400 R



Работа одной рукой.

- › Работа без усталости: компактная эргономичная конструкция и идеально сбалансированное распределение веса всего 1,2 кг
- › Быстрее к цели благодаря повышению производительности съёма на 25%: с новым электронным блоком ММС число оборотов холостого хода равно рабочей частоте вращения и все 250 Вт переносятся на рабочую поверхность
- › Еще чище и без вреда для здоровья: на выбор с пылеудаляющим аппаратом или мешком-пылесборником Longlife и защитным кожухом PROTECTOR для деликатного шлифования оконных ставней, рам и филёнок
- › Качество и долговечность: возможность многократного использования мешков-пылесборников из долговечного нетканого материала

Технические данные

Потребляемая мощность (Вт)	250
Число оборотов холостого хода (об/мин)	6.000 – 12.000
Число рабочих ходов (об/мин)	12.000 – 24.000
Ход шлифования (мм)	2
Сменная шлифподошва (мм)	80 x 130
Ø разъёма пылеудаления (мм)	27
Масса (кг)	1,2



■ = Электроника

Комплект поставки

№ для заказа

шлифовальная подошва StickFix 80 x 130 мм, защитный кожух Festool PROTECTOR, мешок-пылесборник Longlife

RTS 400 REQ в картонной упаковке 201224

RTS 400 REQ-Plus в системнере SYS 2 T-LOC 574634



Чистая работа.

Оптимальное пылеудаление для свободного обзора рабочей поверхности и чистоты рабочего места.

Системная оснастка
на с. 142

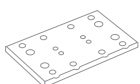

Подробнее
на с. 160

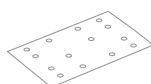

Аккумуляторная шлифовальная машинка RUTSCHER RTSC 400

Бесщёточный двигатель EC-TEC для долгого срока службы и высокого КПД



НОВИНКА! Аккумулятор с Bluetooth® в комплекте. Автоматически запускает пылеудаляющий аппарат.*



Эргономичная аккумуляторная шлифовальная машинка Rutschер для работы одной рукой.

- Мобильность и комфорт: без кабеля и шланга, с превосходной эргономичностью, небольшой конструктивной высотой и весом всего 1,4 кг
- Высокая мощность: аккумулятор 18 В Ergo в комбинации с бесщёточным электродвигателем EC-TEC обеспечивает мощность сетевого инструмента
- Бесперебойная работа: благодаря аккумуляторам ёмкостью 3,1 А/ч, время работы которых больше, чем время зарядки
- Неограниченный ресурс: для непрерывного режима работы аккумулятор можно заменить на сетевой адаптер plug it (предлагается в комплекте и как оснастка)

Технические данные

Напряжение аккумулятора (В)	18
Ёмкость литий-ионного аккумулят. (А/ч)	3,1
Число оборотов холостого хода (об/мин)	6.000 – 10.000
Ход шлифования (мм)	2
Сменная шлифподошва (мм)	80 x 130
Ø разъёма пылеудаления (мм)	27
Масса с Li-Ion (кг)	1,4



Уникальное предложение: с питанием от аккумулятора или от электросети.

Для любого применения, где может потребоваться более продолжительное время работы, аккумулятор 18 В Ergo можно заменить на сетевой адаптер plug it (предлагается в комплекте и как оснастка). В результате Вы получаете сетевой инструмент с кабелем plug it, который может работать в непрерывном режиме — оптимальный выбор в комбинации с пылеудаляющим аппаратом.

Комплект поставки

№ для заказа

шлифовальная подошва StickFix 80 x 130 мм, защитный кожух Festool PROTECTOR, мешок-пылесборник Longlife, аккумулятор BP 18 Li 3,1 ERGO-I, быстрозарядное устройство TCL 6, в системе SYS-Combi 2

RTSC 400 Li 3,1 I-Plus 575731

RTSC 400 Li 3,1 I-Set 575724
сетевой адаптер ACA 18V ERGO (с сетевым кабелем plug it)

Системная оснастка на с. 142

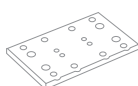

Подробнее на с. 160

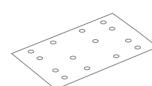

* Подробнее об автозапуске через Bluetooth® см. на с. 16



Дельтавидная шлифовальная машинка DTS 400 R



Компактная машинка для обработки углов.

- › Работа без усталости: компактная эргономичная конструкция и идеально сбалансированное распределение веса всего 1,2 кг
- › Быстрее к цели благодаря повышению производительности съёма на 25%: с новым электронным блоком ММС число оборотов холостого хода равно рабочей частоте вращения и все 250 Вт переносятся на рабочую поверхность
- › Еще чище и без вреда для здоровья: на выбор с пылеудаляющим аппаратом или мешком-пылесборником Longlife и защитным кожухом PROTECTOR для деликатного шлифования оконных ставней, рам и филёнок
- › Качество и долговечность: возможность многократного использования мешков-пылесборников из долговечного нетканого материала

Технические данные

Потребляемая мощность (Вт)	250
Число оборотов холостого хода (об/мин)	6.000 – 12.000
Ход шлифования (мм)	2
Сменная шлифподшва (мм)	100 x 150
Ø разъёма пылеудаления (мм)	27
Масса (кг)	1,2



■ = Электроника

Комплект поставки

шлифовальная подошва StickFix 100 x 150 мм, защитный кожух Festool PROTECTOR, мешок-пылесборник LongLife

DTS 400 REQ в картонной упаковке 201231

DTS 400 REQ-Plus в системной SYS 2 T-LOC 574635



Шлифование по углам и кромкам.

Оптимальная подготовка окон и дверей благодаря подошве в форме утюга, DTS 400 можно уверенно вести как по узким кромкам, так и по углам.

Системная оснастка
на с. 142



Подробнее
на с. 161



Аккумуляторная дельтавидная шлифовальная машинка DTSC 400

Бесщёточный двигатель EC-TEC для долгого срока службы и высокого КПД



НОВИНКА! Аккумулятор с Bluetooth® в комплекте. Автоматически запускает пылеудаляющий аппарат.*



Эргономичная аккумуляторная шлифовальная машинка.

- › Мобильность и комфорт: без кабеля и шланга, с превосходной эргономичностью, небольшой конструктивной высотой и весом всего 1,4 кг
- › Высокая мощность: аккумулятор 18 В Ergo в комбинации с бесщёточным электродвигателем EC-TEC обеспечивает мощность сетевого инструмента
- › Бесперебойная работа: благодаря аккумуляторам ёмкостью 3,1 А/ч, время работы которых больше, чем время зарядки
- › Неограниченный ресурс: для непрерывного режима работы аккумулятор можно заменить на сетевой адаптер plug it (предлагается в комплекте и как оснастка)

Технические данные

Напряжение аккумулятора (В)	18
Ёмкость литий-ионного аккумулят. (А/ч)	3,1
Число оборотов холостого хода (об/мин)	6.000 – 10.000
Ход шлифования (мм)	2
Сменная шлифподшова (мм)	100 x 150
Ø разъёма пылеудаления (мм)	27
Масса с Li-Ion (кг)	1,4



Меньше доводочных операций.

Защитный кожух PROTECTOR для бережного шлифования оконных ставней, рам и филёнок.

Комплект поставки

№ для заказа

шлифовальная подошва StickFix 100 x 150 мм, защитный кожух Festool PROTECTOR, мешок-пылесборник Longlife, аккумулятор BP 18 Li 3,1 ERGO-I, быстрозарядное устройство TCL 6, в системе SYS-Combi 2

DTSC 400 Li 3,1 I-Plus 575710

DTSC 400 Li 3,1 I-Set 575703
сетевой адаптер ACA 18V ERGO (с сетевым кабелем plug it)

Системная оснастка на с. 142



Подробнее на с. 161



* Подробнее об автозапуске через Bluetooth® см. на с. 16



Линейная шлифовальная машинка DUPLEX LS 130



Шлифовальная машинка для обработки профилей.

- › Экономичная замена ручных работ при обработке фальцев и профилей. Линейный ход шлифования – работа без лишних усилий
- › Широкий спектр применения благодаря большому ассортименту шлифовальных подошв и абразивных материалов
- › Простая и быстрая смена шлифовальных подошв без помощи вспомогательного инструмента
- › Продолжительный срок службы благодаря износостойкой конструкции

Технические данные

Потребляемая мощность (Вт)	260
Число оборотов холостого хода (об/мин)	4.000 – 6.000
Число рабочих ходов (об/мин)	8.000 – 12.000
Ход шлифования (мм)	4
Сменная шлифподошва (мм)	133 x 80
Ø разъёма пылеудаления (мм)	27
Масса (кг)	1,7



■ = Электроника

Комплект поставки

LS 130 EQ-Plus
профильная подошва Standard FastFix, профильная подошва 90°,
в системере SYS 1 T-LOC

№ для заказа

567850



Закругления и профили.

DUPLEX идеальный инструмент для шлифования закруглений и профилей. Это объясняется линейным ходом шлифования, наличием набора для самостоятельного изготовления подошв, а также большим выбором шлифовальных подошв.

Системная оснастка
на с. 143

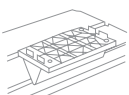

Подробнее
на с. 160

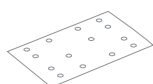

Ротационные шлифовальные машинки RAS 180



ММС-электроника.

Плавный пуск, постоянное число оборотов и защита от перегрузок делают этот инструмент идеальным для длительного применения в сложных условиях.

Для грубого шлифования.

- › Особенно экономична при использовании на значительных площадях, так как машинка рассчитана на быстрое снятие слоя большой толщины
- › Чистое рабочее место, свободный обзор и здоровые легкие благодаря эффективному удалению пыли
- › Забота о здоровье — антистатическое исполнение для большей безопасности при зачистке лака с металла и оптимальное удаление тонкой пыли и стружки с помощью вытяжного кожуха
- › Смена шлифовальной тарелки без инструмента

Технические данные

Потребляемая мощность (Вт)	1.500
Число оборотов холостого хода (об/мин)	800 – 4.000
Ø сменной шлифтарелки (мм)	180
Шпиндель	M14
Ø разъёма пылеудаления (мм)	27
Масса (кг)	4,2



■ = ММС-электроника

Комплект поставки

№ для заказа

RAS 180 E

шлифовальная тарелка StickFix Ø 180 мм (мягкая), шлифовальные круги StickFix, вытяжной кожух, вспомогательный инструмент, в картонной упаковке

570774

Системная оснастка
на с. 144



Подробнее
на с. 158



Шлифовальная машинка для стен и потолков PLANEX easy LHS-E 225



Никогда ещё сухое строительство не было таким простым делом.

- › Первая шлифовальная машинка для высоких стен и потолков от Festool, не требующая сборки
- › Благодаря выверенному балансу между удобством управления и распределением веса Вы можете долго работать, не уставая
- › Небольшой вес значительно облегчает работу
- › Износостойкость благодаря интеграции привода в головную часть



Технические данные

Потребляемая мощность (Вт)	400
Число оборотов холостого хода (об/мин)	400 – 920
Ø сменной шлифтарелки (мм)	215
Ø шлифматериала (мм)	225
Длина (м)	1,6
Ø разъёма пылеудаления (мм)	36/27
Масса (кг)	4

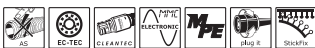

■ = MMC-электроника

Комплект поставки

№ для заказа

шлифовальная тарелка StickFix LHS-E Ø 215 мм, в сумке для транспортировки LHS-E 225-BAG, в картонной упаковке

LHS-E 225 EQ 571934

LHS-E 225/CTL 36-Set пылеудаляющий аппарат CTL 36 E AC-LHS 575447

LHS-E 225/CTM 36-Set пылеудаляющий аппарат CTM 36 E AC-LHS 575455

Комфорт и безопасность.

Превосходные результаты в любом положении. На потолке или на стене, процесс шлифования простой и легкий благодаря небольшому весу и высокой подвижности головной части машинки.

Системная оснастка
на с. 145



Подробнее
на с. 159

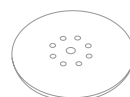

Шлифовальная машинка для стен и потолков PLANEX LHS 225



Работа вплотную к кромке.

При помощи съёмного щётчного сегмента машинка PLANEX LHS 225 надёжно и качественно шлифует даже у самого стыка, будь то переход от стены к стене или от потолка к стене.

Короткая или длинная – одинаково эффективна для стен и потолков.

- › Две длины – один инструмент: изменение длины всего в несколько приемов
- › Высокая производительность съема при шлифовании стен и потолков благодаря прочному 2-ступенчатому редуктору
- › Легкое ведение благодаря оптимально расположенному центру тяжести
- › Прочный, надежный привод с оптимальным использованием мощности

Технические данные

Потребляемая мощность (Вт)	550
Число оборотов холостого хода (об/мин)	340 – 910
Ø сменной шлифтарелки (мм)	215
Ø разъёма пылеудаления (мм)	36/27
Масса (длина 1,60 м) (кг)	4,6
Масса (длина 1,10 м) (кг)	3,8



■ = MMC-электроника

Комплект поставки

№ для заказа

в системнере SYS MAXI

LHS 225 EQ-Plus/IP шлифовальная тарелка StickFix Ø 215 мм с 2 промежуточными подложками	571719
LHS 225 EQ-Plus/SW шлифовальная тарелка StickFix Ø 215 мм (супермягкая)	575217
LHS 225-SW/CTL 36-Set шлифовальная тарелка StickFix Ø 215 мм (супермягкая), пылеудаляющий аппарат CTL 36 E AC PLANEX	575448
LHS 225-IP/CTL 36-Set шлифовальная тарелка StickFix Ø 215 мм с 2 промежуточными подложками, пылеудаляющий аппарат CTL 36 E AC PLANEX	575446
LHS 225-SW/CTM 36-Set шлифовальная тарелка StickFix Ø 215 мм (супермягкая), Пылеудаляющий аппарат CTM 36 E AC PLANEX	575456
LHS 225-IP/CTM 36-Set шлифовальная тарелка StickFix Ø 215 мм с 2 промежуточными подложками, Пылеудаляющий аппарат CTM 36 E AC PLANEX	575454
LHS 225/CTM 36/STL 450-Set адаптер AD-ST DUO 200, штатив ST DUO 200, Контрольная лампа STL 450, шлифовальная машинка для стен и потолков LHS 225 EQ-Plus/IP, пылеудаляющий аппарат CTM 36 E AC-LHS, держатель инструмента PLANEX	575460

Системная оснастка
на с. 145



Подробнее
на с. 159



Ленточная шлифовальная машинка BS 75



Для шлифования широких поверхностей.

- › Работа без лишних усилий благодаря сбалансированному расположению центра тяжести двигателя, установленного вдоль оси инструмента
- › Великолепные результаты при обработке различных материалов благодаря плавной регулировке скорости ленты для грубого и тонкого шлифования
- › Экономичность в работе благодаря высокому тяговому усилию двигателя

Технические данные

Потребляемая мощность (Вт)	1.010
Скорость ленты при номинальной нагрузке (м/мин)	200 – 380
Длина x ширина ленты (мм)	533 x 75
Пятно шлифования (мм)	135 x 75
Ø разъёма пылеудаления (мм)	27/36
Масса (кг)	3,8



■ = Электроника

Комплект поставки

Комплект поставки	№ для заказа
адаптер пылеудаления, мешок-пылесборник, шлифовальная лента P100	
BS 75 в картонной упаковке	570206
BS 75 E в картонной упаковке	570204
BS 75 E-Plus приспособление для стационарной установки, в системнере SYS MAXI	570203
BS 75 E-Set приспособление для стационарной установки, рамка для шлифования поверхностей, в системнере SYS MAXI	570207



Деликатно и точно.

Шлифовальная рамка служит для предотвращения перекоса машинки и обеспечивает её надёжное ведение по поверхности заготовки.

Системная оснастка
на с. 146

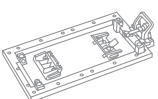

Подробнее
на с. 163



Ленточная шлифовальная машинка BS 105



Для шлифования широких поверхностей.

- › Работа без лишних усилий благодаря сбалансированному расположению центра тяжести двигателя, установленного вдоль оси инструмента
- › Великолепные результаты при обработке различных материалов благодаря плавной регулировке скорости ленты для грубого и тонкого шлифования
- › Экономичность в работе благодаря высокому тяговому усилию двигателя

Технические данные

Потребляемая мощность (Вт)	1.200
Скорость ленты при номинальной нагрузке (м/мин)	230 – 380
Длина x ширина ленты (мм)	620 x 105
Пятно шлифования (мм)	160 x 105
Ø разъема пылеудаления (мм)	27/36
Масса (кг)	6,5



■ = Электроника

Стационарное применение.

С помощью приспособления для стационарной установки мобильная ленточная шлифмашинка в считанные минуты превращается в настоящий станок. Это позволяет оптимально обрабатывать заготовки небольших размеров.

Комплект поставки

№ для заказа

мешок-пылесборник, адаптер пылеудаления, шлифовальная лента P100	
BS 105 в картонной упаковке	570210
BS 105 E-Plus приспособление для стационарной установки, в системнере SYS MAXI	570209
BS 105 E-Set приспособление для стационарной установки, рамка для шлифования поверхностей, в системнере SYS MAXI	570212

Системная оснастка
на с. 146

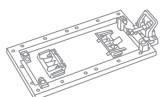

Подробнее
на с. 163



Ленточно-шлифовальный модуль CMS-BS



Ленточная шлифовальная машинка для системы CMS.

- › Изменение угла наклона ленты способствуют равномерности её износа и повышает экономичность
- › Быстрая и простая смена шлифовальной ленты – экономия времени на переоснастку
- › Наклон шлифовальной ленты для простого шлифования фасок и скосов
- › Мощный двигатель для шлифования больших поверхностей без труда

Технические данные

Потребляемая мощность (Вт)	550
Число оборотов холостого хода (об/мин)	2.800
Длина x ширина ленты (мм)	820 x 120
Пятно шлифования (мм)	185 x 185
Ø разъёма пылеудаления (мм)	27
Размеры модуль. кронштейна (мм)	578 x 320



Комплект поставки

CMS-MOD-BS 120
модуль ленточной шлифовальной машинки CMS, вытяжной кожух, соединительный шланг, шлифовальная лента SA P100, угловой упор, в картонной упаковке

№ для заказа

570244



Много возможностей переоборудования.

Компактная модульная система CMS включает основание и при использовании соответствующих модулей переоборудуется в стационарную монтажную пилу или лобзик, а также во фрезерный станок или ленточную шлифмашинку.

Обзор системы CMS на с. 384



Системная оснастка на с. 402



Специально для длительного использования.



Прочность, долговечность и надёжность в эксплуатации. Идеальный вариант для особых случаев применения, например в автопокрасочных мастерских или в промышленной сфере. Ведь пневматические шлифовальные машинки не требуют специального техобслуживания и заметно легче электроинструментов, а инновационная система IAS 3 гарантирует отличное пылеудаление, низкие значения вибрации и снижение уровня шума для щадящих условий работы.

Тройное преимущество — система Festool IAS 3.

Уникальная система IAS 3 объединяет 3 функции в 1 шланге: подачу сжатого воздуха, отвод отработанного воздуха, пылеудаление. Шлифовальная пыль и содержащий масло отработанный воздух отводятся от поверхности, не загрязняя её — качество ЛКП будет превосходным. Кроме того, благодаря отводу отработанного воздуха, ход машины становится тише и нет потока холодного воздуха: руки и запястья не мёрзнут, так что работа станет приятнее и безопаснее.

Подача сжатого воздуха
Отвод отработанного воздуха
Отвод пыли



Пневматическая эксцентриковая шлифовальная машинка

LEX 3 77



Для финишного шлифования.

- › Прочная конструкция обеспечивает долговечность и снижение издержек на обслуживание
- › Низкий уровень шума, минимум вибраций и диффузный отвод отработанного воздуха в комбинации с пневмошлангом для максимальной защиты здоровья пользователя
- › Функция торможения шлифовальной тарелки минимизирует ошибки в начале работы и, тем самым, исключает необходимость доводочных операций
- › Низкий расход сжатого воздуха сокращает издержки



Технические данные	
Рабочее давление (напор) (бар)	6
Число рабочих ходов (об/мин)	21.000
Частота вращ. при эксцентр. движении (об/мин)	10.500
Ход шлифования (мм)	2,5
Значение вибрации ah (по одной оси) (м/с²)	0,8
Значение вибрации ah (по трем осям) (м/с²)	1,9
Расход воздуха при номинальной нагрузке (л/мин)	270
Ø шлифтарелки (мм)	77
Уровень звукового давления (дБ[A])	72
Масса (кг)	0,8



Для исключительно долгого срока службы.

Для организации бесперебойного рабочего процесса без отказов инструмента и необходимости его технического обслуживания.

Комплект поставки	№ для заказа
LEX 3 77/2,5 шлифовальная тарелка StickFix Ø 77 мм W-HT (мягкая), вспомогательный инструмент, в картонной упаковке	691131

Для эксплуатации пневматических шлифовальных машинок требуется система подключения IAS 3.

Системная оснастка
на с. 147



Подробнее
на с. 154



Пневматическая эксцентриковая
шлифовальная машинка

LEX 3 125



2013



Перепутать невозможно.

Благодаря легко читаемой маркировке хода на аварийном выключателе у всех LEX 3, у Вас под рукой будет всегда подходящий инструмент.

Экономит на сжатом воздухе. Но не на результате.

- › Низкий расход сжатого воздуха сокращает издержки
- › Низкий уровень вибрации и уровень шума – забота о Вашем здоровье
- › Прочная конструкция обеспечивает долговечность и снижение издержек на обслуживание
- › Использование в комбинации со шлангом IAS 3 light упрощает удаление пыли в непрерывном режиме, гарантирует превосходный результат работы и бережет Ваше здоровье

Технические данные	LEX 3 125/3	LEX 3 125/5
Рабочее давление (напор) (бар)	6	6
Число рабочих ходов (об/мин)	19.000	19.000
Частота вращ. при эксцентр. движении (об/мин)	9.500	9.500
Ход шлифования (мм)	3	5
Значение вибрации ah (по одной оси) (м/с ²)	1,1	1,1
Значение вибрации ah (по трем осям) (м/с ²)	3,6	4,2
Расход воздуха при номинальной нагрузке (л/мин)	290	290
Уровень звукового давления (дБ[A])	70	70
Ø шлифтарелки (мм)	125	125
Масса (кг)	1	1



Комплект поставки	№ для заказа
вспомогательный инструмент, в картонной упаковке	
LEX 3 125/3 шлифовальная тарелка StickFix Ø 125 мм (супермягкая)	691140
LEX 3 125/5 шлифовальная тарелка StickFix Ø 125 мм (мягкая, HT)	691141

Для эксплуатации пневматических шлифовальных машинок требуется система подключения IAS 3.

Системная оснастка
на с. 147



Подробнее
на с. 156



Пневматическая эксцентриковая шлифовальная машинка

LEX 3 150



Работает без вибрации. Повышает эффективность.

- › Высокая точность — функция торможения шлифовальной тарелки для получения чистой поверхности
- › Низкий расход сжатого воздуха сокращает издержки
- › Оптимальное пылеудаление и экономный расход шлифовального материала благодаря высококачественной тарелке с технологией MULTI-JETSTREAM 2
- › Низкий уровень вибрации и уровень шума – забота о Вашем здоровье

Технические данные	LEX 3 150/3	LEX 3 150/5	LEX 3 150/7
Рабочее давление (напор) (бар)	6	6	6
Число рабочих ходов (об/мин)	20.000	20.000	20.000
Частота вращ. при эксцентр. движении (об/мин)	10.000	10.000	10.000
Ход шлифования (мм)	3	5	7
Значение вибрации ah (по одной оси) (м/с ²)	2,1	2,7	3,17
Значение вибрации ah (по трем осям) (м/с ²)	3,7	3,9	5,8
Расход воздуха при номинальной нагрузке (л/мин)	290	290	310
Уровень звукового давления (дБ[A])	72	72	76
Ø шлифтарелки (мм)	150	150	150
Масса (кг)	1	1	1



Комплект поставки	№ для заказа
вспомогательный инструмент, в картонной упаковке	
LEX 3 150/3 шлифовальная тарелка M8 Ø 150 мм MULTI-JETSTREAM 2 (супермягкая SW)	574996
LEX 3 150/5 шлифовальная тарелка M8 Ø 150 мм MULTI-JETSTREAM 2 (мягкая W)	575081
LEX 3 150/7 шлифовальная тарелка M8 Ø 150 мм MULTI-JETSTREAM 2 (мягкая W)	575077

Для эксплуатации пневматических шлифовальных машинок требуется система подключения IAS 3.



Безопасность и забота о Вашем здоровье.

LEX 3 надёжно лежит в руке благодаря рукоятке с мягкой накладкой. Пылеудаление с помощью системы MULTI-JETSTREAM 2 предотвращает загрязнение воздуха и обеспечивает хороший обзор.

Системная оснастка
на с. 147



Подробнее
на с. 157



Пневматическая шлифовальная машинка RUTSCHER

LRS 93



Идеально подходит для ровных поверхностей.

- › Простота и легкость ведения машинки
- › Предварительный выбор числа рабочих ходов
- › Система гашения вибраций сохранит Ваше здоровье и силы
- › Долгий срок службы благодаря надёжному пластинчатому двигателю

Технические данные

Рабочее давление (напор) (бар)	6
Число рабочих ходов (об/мин)	14.000
Ход шлифования (мм)	4
Расход воздуха при номинальной нагрузке (л/мин)	310
Шлифовальная подошва StickFix (мм)	93 x 175
Масса (кг)	1,5



Система гашения вибрации

Чтобы меньше уставали кисти и суставы рук. Специальный гаситель вибраций сводит к минимуму вибрации и колебания, вредные для здоровья человека и состояния инструмента.

Комплект поставки

№ для заказа

LRS 93M
шлифовальная подошва StickFix 93 x 175, флакон масла для уборки и смазки LFC 9022 (50 мл), в картонной упаковке

574811

Для эксплуатации пневматических шлифовальных машинок требуется система подключения IAS 3.

Системная оснастка
на с. 149

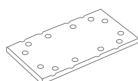

Подробнее
на с. 162

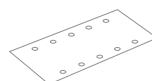

Пневматическая шлифовальная машинка RUTSCHER LRS 400



Удлиненная – для больших поверхностей.

- › Легка и удобна, несмотря на размеры
- › Высокая производительность съема на больших ровных поверхностях
- › Эффективная система пылеудаления
- › Удобная рукоятка с мягкой накладкой

Технические данные

Рабочее давление (напор) (бар)	6
Число рабочих ходов (об/мин)	14.000
Ход шлифования (мм)	4
Расход воздуха при номинальной нагрузке (л/мин)	390
Шлифовальная подошва StickFix (мм)	80 x 400
Масса (кг)	2,1



Комплект поставки

LRS 400
шлифовальная подошва StickFix 80 x 400 мм (мягкая), флакон масла для уборки и смазки LFC 9022 (50 мл), в картонной упаковке

№ для заказа
574813

Для эксплуатации пневматических шлифовальных машинок требуется система подключения IAS 3.



Легкое ведение.

Всеми пневматическими шлифовальными машинками RUTSCHER легко управлять, причем неважно, одной или двумя руками. Рукоятка с мягкой накладкой и дополнительная рукоятка на LRS 400 обеспечивают оптимальную надёжность захвата инструмента.

Системная оснастка
на с. 149

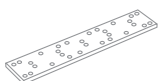

Подробнее
на с. 161

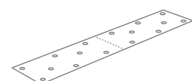

Идеальные поверхности из одних рук:

Полирование и пропитка маслом от Festool.

Блестящий результат.

Festool стремится обеспечить оптимальное взаимодействие машинки, полировальной тарелки, полировальных губок и политуры: для качественной работы и достижения отличных результатов при обработке различных материалов. И всё – за один проход. Без доводочных операций. Для обработки высокоглянцевого лака, светоотверждаемых лаков, материалов на минеральной основе или оргстекла.





Самый аккуратный способ нанесения масла.

Festool предлагает продуманную до мелочей концепцию обработки поверхности путём пропитки маслом — диспенсер SURFIX. В сочетании с высококачественными натуральными маслами он обеспечит быстрое и аккуратное нанесение на поверхность качественного экологичного защитного покрытия.



01

01 HEAVY-DUTY

Эффективная защита для мебели, столешниц и любых подвергающихся высоким нагрузкам поверхностей внутри помещений: специальное масло Heavy-Duty.

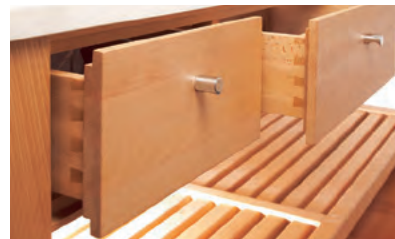

02

02 ONE-STEP

Блеск и отличное качество: смесь масла и воска One-Step для декоративных поверхностей внутри помещений.



03

03 OUTDOOR

Отличается погодостойкостью и поэтому идеально подходит для обработки древесины любых пород вне помещений: универсальное масло Outdoor.



Экологичные, качественные компоненты — натуральные масла Festool.

Ротационная полировальная машинка

SHINEX RAP 150



Универсальная модель для любого вида работ.

- Акселератор, система регулировки скорости вращения вала и поддержания постоянного числа оборотов, плавный пуск
- Стойкость к высоким нагрузкам благодаря 2-ступенчатому редуктору
- Долгий срок службы благодаря защите от перегрузки и ворсовому фильтру для защиты от загрязнения
- Длительная работа благодаря эргономичной конструкции и лёгкому весу

Технические данные	RAP 150-14 FE	RAP 150-21 FE
Потребляемая мощность (Вт)	1.200	1.200
Число оборотов холостого хода (об/мин)	600 – 1.400	900 – 2.100
Макс. Ø полировальной тарелки (мм)	150	150
Шпиндель	M14	M14
Масса (кг)	2,1	2,1



■ = MMC-электроника

Дозированная мощность.

Оптимальная передача приводного усилия за счёт небольшого расстояния между машинкой и тарелкой и благодаря различным положениям рукоятки SHINEX RAP 150.

Комплект поставки	№ для заказа
дополнительная рукоятка, тарелка полировальная StickFix Ø 150 мм	
RAP 150-14 FE в картонной упаковке	570809
RAP 150-21 FE в картонной упаковке	570811
RAP 150-21 FE-Set Wood каттер, шлифовальные круги StickFix, политура MPA 5010 OR, политура MPA 9010 BL, полировальная губка PoliStick Ø 150 мм OR W, оранжевая, средней жёсткости, с вафельной поверхностью, полировальная губка PoliStick Ø 150 мм BL W, голубая, средней мягкости, с вафельной поверхностью, овчина Premium PoliStick Ø 150 мм, салфетки из микроволокна, очиститель для финишной обработки, в системнере SYS MAXI	574907

Системная оснастка
на с. 168



Оснастка для полирования
на с. 171



Ротационная полировальная машинка POLLUX 180



Для больших объёмов.

- › Высокий уровень предельно допустимой нагрузки благодаря усовершенствованной системе охлаждения на низких оборотах
- › Качественная обработка поверхностей благодаря поддержанию постоянной частоты вращения, бесступенчатой регулировке скорости и плавному пуску
- › Акселератор, система регулировки скорости вращения вала и поддержания постоянного числа оборотов, плавный пуск
- › Комфортная работа благодаря удобной форме корпуса и оптимальному распределению веса



Технические данные

Потребляемая мощность (Вт)	1.500
Число оборотов холостого хода (об/мин)	800 – 2.400
Макс. Ø полировальной тарелки (мм)	180
Шпиндель	M14
Масса (кг)	3,6



■ = MMC-электроника

Для решения сложных задач.

POLLUX 180 E даёт возможность оптимальной обработки в зависимости от свойств материала или поверхности. Благодаря MMC-электронике поддерживается постоянное число оборотов. Это обеспечивает полирование без повреждений изделия и долгих доводочных операций.

Комплект поставки

№ для заказа

POLLUX 180 E
полировальная тарелка StickFix Ø 180 мм, дополнительная рукоятка,
в картонной упаковке

570734

Системная оснастка
на с. 168



Оснастка для полирования
на с. 168



Диспенсер SURFIX OS



product
design award

2012



Чистая работа.

В прилагаемом жестяном контейнере губка диспенсера дольше сохраняет свои свойства и остаётся пригодной для последующих использований.

Самый аккуратный способ нанесения масла.

- › Превосходная эргономика: колба с маслом защёлкивается в держателе и одновременно служит ручкой
- › Чистое дело: предохранительный клапан дозирует распыляемое масло, плотно закрывает банку и защищает масло от высыхания при длительном хранении
- › Заметно экономнее, чем при работе с кисточкой или тряпкой: губка StickFix впитывает излишки масла и отдаёт их в нужном месте
- › Для любой области применения с одним из трёх видов масел: Heavy-Duty, One-Step и Outdoor для обработки предметов интерьера или экстерьера, для светлой или тёмной древесины. Экологичные качественные натуральные масла без растворителей

Комплект поставки	№ для заказа
плита основания	
OS-Set HD 0,3 l губка для нанесения масла с креплением StickFix, колба с маслом Heavy-Duty 0,3 л, в жестяном контейнере	498060
OS-Set OS 0,3 l губка для нанесения масла с креплением StickFix, колба с маслом One-Step 0,3 л, в жестяном контейнере	498061
OS-Set OD 0,3 l губка для нанесения масла с креплением StickFix, колба с маслом Outdoor 0,3 л, в жестяном контейнере	498062
OS-SYS3-Set колба с маслом Heavy-Duty 0,3 л, колба с маслом One-Step 0,3 л, колба с маслом Outdoor 0,3 л, губка для нанесения масла с креплением StickFix, шлифовальный войлок зелёный, шлифовальный войлок белый, шлифовальный круг STF-D150 P180 RU2, шлифовальный круг STF-D150 P240 Granat, в систейнере SYS 3 T-LOC	498063

Системная оснастка
на с. 173



Подробнее о натуральных маслах
на с. 129



Щёточная шлифовальная машинка RUSTOFIX BMS 180



Раз-два и готово: RUSTOFIX.

- › Три операции с помощью одного инструмента: структурирование, промежуточное шлифование, выглаживание поверхности
- › Регулируемые опорные ролики для точной установки глубины структурирования
- › Быстрая и простая замена щеток
- › Защита от перегрузок для увеличения срока службы инструмента



Технические данные	
Потребляемая мощность (Вт)	1.500
Число оборотов холостого хода (об/мин)	800 – 4.000
Ø инструмента (мм)	150
Шпindelь	M14
Ø разъёма пылеудаления (мм)	27
Масса (кг)	7,5

■ = MMC-электроника

Лучший способ быстрого структурирования древесины.

RUSTOFIX — оптимальный выбор для того, кто хочет придать деревянной поверхности рустикальный вид. Инструмент позволяет работать максимально безопасно и экономично. Он идеально подходит для изготовления мебели, а также санации старых или фахверковых конструкций.

Комплект поставки	№ для заказа
BMS 180 E щётка LD 85, щётка KB 85, вытяжной кожух, оправка, зажимной фланец, вспомогательный инструмент, в кейсе	570775

Системная оснастка
на с. 151

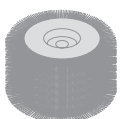

Система Festool. Всё под контролем.

Ведь когда всё подходит, работать намного легче: например, при шлифовании. Именно поэтому практически все расходные материалы Festool заменяются без использования вспомогательного инструмента и подходят к любой шлифовальной машинке из системы Festool.



03 Обработка поверхностей

Обзор системы и оснастки

Шлифование

Системная оснастка	136
Шлифовальные материалы	152
Шлифовальный материал для ручного шлифования	164

Полирование

Системная оснастка	168
Политура	168
Полировальные губки	169

Масляная пропитка

Системная оснастка	173
--------------------	-----

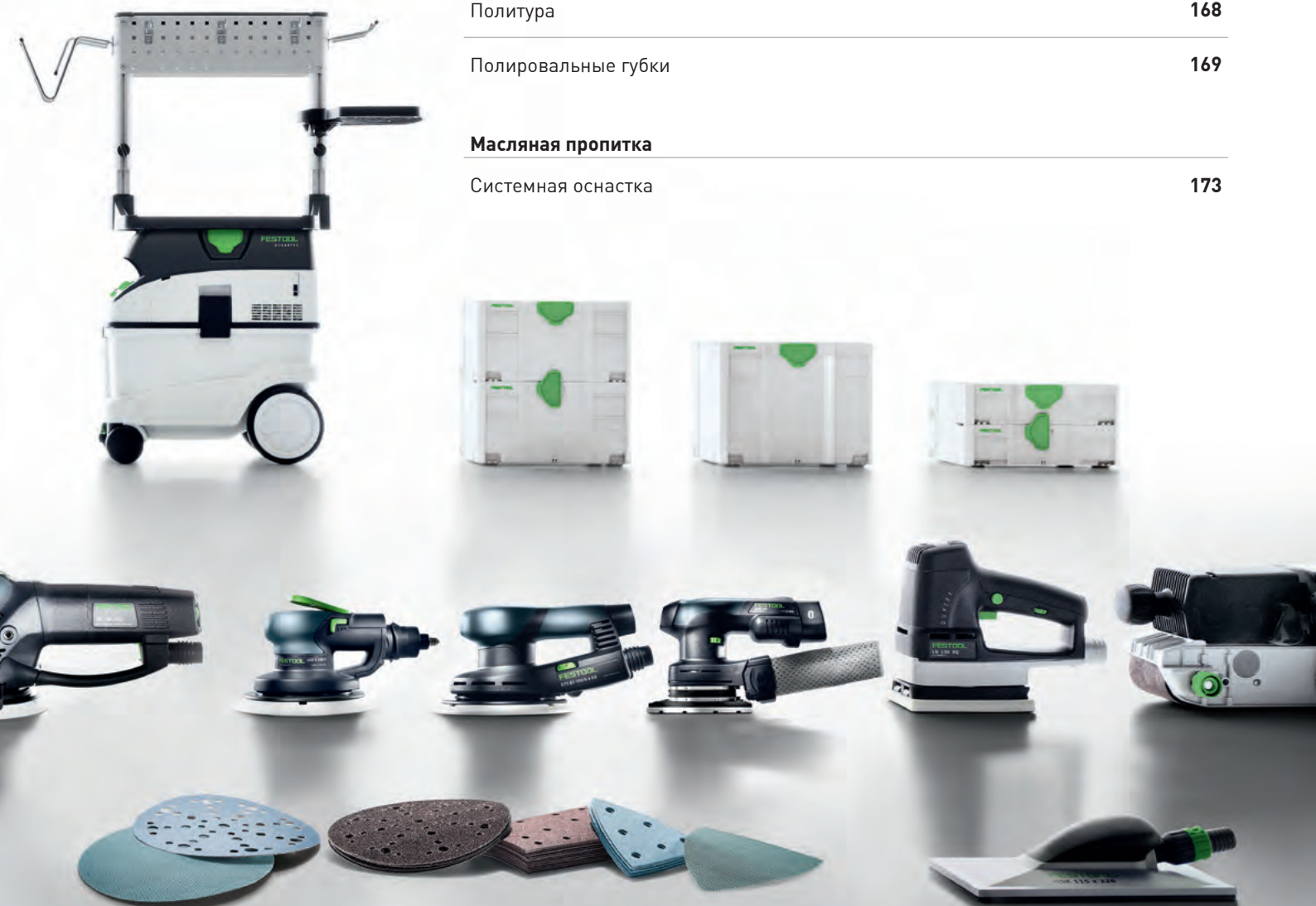

Системная оснастка



ROTEX RO 90 DX

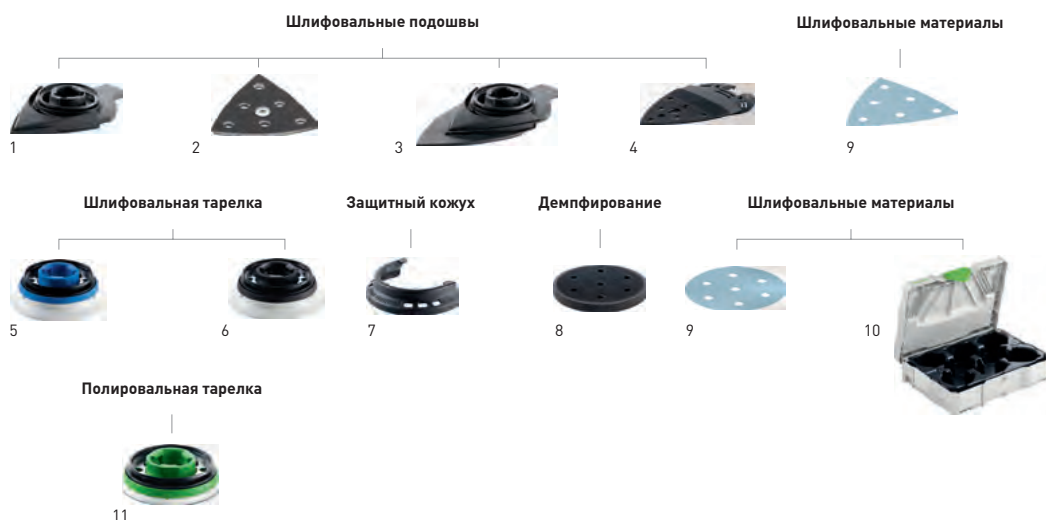

Оснастка для эксцентриковой шлифовальной машинки с редуктором ROTEX RO 90 DX

Наименование	Описание	№ для заказа
1 Шлифовальная подошва SSH-GE-STF-R090 DX	для шлифовального материала 93 V, треугольная шлифовальная подошва, плита-основание без сменной шлифовальной подошвы, для крепления шлифовальной подошвы StickFix мягкой и жесткой, присоединительная резьба FastFix, в упаковке 1 шт., в упаковке для торговых стендов	496802
2 Шлифовальная подошва SSH-STF-V93/6-W/2	для DX 93, RO 90 DX, липучка StickFix для быстрой смены абразива, мягкое исполнение, с кнопкой-фиксатором, в упаковке 2 шт., в упаковке для торговых стендов	488715
Шлифовальная подошва SSH-STF-V93/6-H/2	для DX 93, RO 90 DX, липучка StickFix для быстрой смены абразива, жесткое исполнение, с кнопкой-фиксатором, в упаковке 2 шт., в упаковке для торговых стендов	488716
3 Шлифовальная подошва LSS-STF-R090 V93/6	для шлифовального материала 93 V, плита-основание, включая сменную шлифовальную подошву, шлифовальная подошва V93 для ламелей, для шлифования в узких проёмах, в упаковке для торговых стендов	496803
4 Шлифовальная подошва LSS-STF-R090 V93 E	запасная шлифовальная подложка для шлифовальной подошвы для ламелей, в упаковке для торговых стендов	497483
5 Шлифовальная тарелка ST-STF D90/7 FX H-HT	FastFix, жесткое исполнение, термостойкая «липучка», для ровных поверхностей и узких кромок, присоединительная резьба FastFix, в упаковке 1 шт., в упаковке для торговых стендов	495623
6 Шлифовальная тарелка ST-STF D90/7 FX W-HT	FastFix, мягкое исполнение, термостойкая «липучка», для универсального использования на ровных и изогнутых поверхностях, присоединительная резьба FastFix, в упаковке 1 шт., в упаковке для торговых стендов	496804
7 Комплект Protector FP-RO 90	для RO 90 DX, кожухи (Protector) для защиты оконных стыков, S, M, L, в упаковке 3 шт., в упаковке для торговых стендов	497936
Защитный кожух FESTOOL 90FX	для RO 90 DX, для защиты шлифовальной тарелки и заготовки, в упаковке для торговых стендов	496801
8 Промежуточная подложка IP-STF-D90/6	демпфирующий элемент между шлифовальным кругом и шлифовальной тарелкой, промежуточная подложка D 90 мм, высота 15 мм, в упаковке 1 шт., диаметр 90 мм, в упаковке для торговых стендов	497481
9 Шлифовальные материалы	на с. 154	
10 SYSTAINER T-LOC SYS-STF-D77/D90/93V	с вкладышем для шлифовального материала Ø 90 мм и 93V, размеры (Д x Ш x В) 396 x 296 x 105 мм, кол-во отделений 8, Размер системнера SYS 1 T-LOC	497687
11 Полировальная тарелка PT-STF-D90 FX-R090	для RO 90 DX, FastFix, для крепления полировальных материалов Ø 80 мм, полирование мебельных кантов, полирование малых площадей, диаметр 75 мм, в упаковке для торговых стендов	495625

Системная оснастка



ROTEX RO 125



Оснастка для эксцентриковой шлифовальной машинки с редуктором ROTEX RO 125

Наименование	Описание	№ для заказа
1 Шлифовальная тарелка ST-STF D125/8 FX-H-HT	FastFix, жесткое исполнение, термостойкая «липучка», высокая износостойкость по краям, для ровных поверхностей и узких кромок, присоединительная резьба FastFix, в упаковке 1 шт., в упаковке для торговых стендов	492127
2 Шлифовальная тарелка ST-STF D125/8 FX-W-HT	FastFix, мягкое исполнение, термостойкая «липучка», для универсального использования на ровных и изогнутых поверхностях, присоединительная резьба FastFix, в упаковке 1 шт., в упаковке для торговых стендов	492125
3 Шлифовальная тарелка ST-STF D125/8 FX-SW	FastFix, супермягкое исполнение, эластичная структура, для закруглений и изгибов большого радиуса, присоединительная резьба FastFix, в упаковке 1 шт., в упаковке для торговых стендов	492126
4 Шлифовальная тарелка FastFix LT-STF D125/RO125	FastFix, для шлифования ламелей, в упаковке 1 шт., присоединительная резьба FastFix, диаметр 125 мм, в упаковке для торговых стендов	492129
5 Защитный кожух FESTOOL 125FX	для RO 125 FEQ, для защиты шлифовальной тарелки и заготовки, в упаковке для торговых стендов	493912
6 Промежуточная подложка IP-STF-D120/8-J	для шлифования изогнутых поверхностей и финишной обработки эксцентриковыми шлифовальными машинками Ø 125 мм, демпфирующий элемент между шлифовальным кругом и шлифовальной тарелкой, JETSTREAM, высота 15 мм, диаметр 120 мм, Ø окружности центров отверстий 90 мм, в упаковке 1 шт., в упаковке для торговых стендов	492271
7 Шлифовальные материалы	на с. 156	
8 SYSTAINER T-LOC SYS-STF D125	с вкладышами для шлифовальных материалов диаметром 125 мм, размеры (Д x Ш x В) 396 x 296 x 105 мм, кол-во отделений 5, Размер системнера SYS 1 T-LOC	497685
9 Полировальная тарелка PT-STF-D125 FX-RO125	для RO 125 FEQ, FastFix, для крепления полировальной оснастки, диаметр 115 мм, высота 10 мм, в упаковке для торговых стендов	492128

Системная оснастка



ROTEX RO 150



Оснастка для эксцентриковой шлифовальной машинки с редуктором ROTEX RO 150

Наименование	Описание	№ для заказа
1 Шлифовальная тарелка ST-STF D150/MJ2-FX-H-HT	для RO 150, FastFix, жесткое исполнение, термостойкая «липучка», высокая износостойкость по краям, для ровных поверхностей и узких кромок, MULTI-JETSTREAM 2, диаметр 150 мм, присоединительная резьба FastFix, в упаковке 1 шт., в упаковке для торговых стэндов	202463
2 Шлифовальная тарелка ST-STF D150/MJ2-FX-W-HT	для RO 150, FastFix, мягкое исполнение, термостойкая «липучка», для универсального использования на ровных и изогнутых поверхностях, MULTI-JETSTREAM 2, диаметр 150 мм, присоединительная резьба FastFix, в упаковке 1 шт., в упаковке для торговых стэндов	202461
3 Шлифовальная тарелка ST-STF D150/MJ2-FX-SW	для RO 150, FastFix, супермягкое исполнение, эластичная структура, MULTI-JETSTREAM 2, для закруглений и изгибов большого радиуса, диаметр 150 мм, присоединительная резьба FastFix, в упаковке 1 шт., в упаковке для торговых стэндов	202462
4 Защитный кожух FESTOOL 150FX	для RO 150 FEQ, для защиты шлифовальной тарелки и заготовки, в упаковке для торговых стэндов	493913
5 Промежуточная подложка IP-STF D150/MJ2-5/2	для эксцентриковых шлифмашинок Ø 150 мм, демпфирующий элемент между шлифовальным кругом и шлифовальной тарелкой, MULTI-JETSTREAM 2, оптимальная толщина для работ по шлифованию кузовов и деталей аналогичной формы, диаметр 145 мм, высота 5 мм, в упаковке 2 шт., в упаковке для торговых стэндов	203348
Промежуточная подложка IP-STF D150/MJ2-15/1	для эксцентриковых шлифмашинок Ø 150 мм, демпфирующий элемент между шлифовальным кругом и шлифовальной тарелкой, MULTI-JETSTREAM 2, оптимальная толщина для работ по шлифованию выпуклых деталей, диаметр 145 мм, высота 15 мм, в упаковке для торговых стэндов	203351
6 Шлифовальные материалы	на с. 157	
7 SYSTAINER T-LOC SYS-STF D150	с вкладышами для шлифовальных материалов диаметром 150 мм, размеры (Д x Ш x В) 396 x 296 x 210 мм, кол-во отделений 10, Размер системнера SYS 3 T-LOC	497690
8 Полировальная тарелка PT-STF-D150 FX	для RO 150 FEQ, FastFix, для крепления полировальной оснастки, диаметр 135 мм, высота 10 мм, в упаковке для торговых стэндов	496151
Полировальная тарелка PT-STF-D150 M8	для RO 150, для крепления полировальной оснастки, диаметр 135 мм, высота 10 мм, в упаковке для торговых стэндов	496152
9 Ручка дополнительная ZG-RAS/RO	для RO 150, RAS, RAP 150/180, в картонной упаковке	487865
Рукоятка BG-RO 150	для RO 150 FEQ, в упаковке для торговых стэндов	495188

Системная оснастка



Оснастка для эксцентриковых шлифовальных машинок ETS 125 R, ETSC 125, ETS EC 125

Наименование	Описание	№ для заказа
1 Шлифовальная тарелка ST-STF 125/8-M4-J W-HT	для ES 125, ETS 125, ETSC 125, мягкое исполнение, термостойкая «липучка», для универсального использования на ровных и изогнутых поверхностях, для надежной работы с шлифовальными материалами зернистостью до P220, JETSTREAM, присоединительная резьба M4, Ø окружности центров отверстий 90 мм, в упаковке 1 шт., в упаковке для торговых стендов	492280
Шлифовальная тарелка ST-STF 125/8-M4-J SW	для ES 125, ETS 125, ETSC 125, супермягкое исполнение, эластичная структура, для закруглений и изгибов большого радиуса, JETSTREAM, присоединительная резьба M4, Ø окружности центров отверстий 90 мм, в упаковке 1 шт., в упаковке для торговых стендов	492282
2 Шлифовальная тарелка ST-STF 125/8-M8-J H	для ETS 125, LEX 125, жесткое исполнение, термостойкая «липучка», высокая износостойкость по краям, для ровных поверхностей и узких кромок, JETSTREAM, присоединительная резьба M8, в упаковке 1 шт., в упаковке для торговых стендов	492284
Шлифовальная тарелка ST-STF 125/8-M8-J W-HT	для ETS EC 125, LEX 125, мягкое исполнение, термостойкая «липучка», для универсального использования на ровных и изогнутых поверхностях, JETSTREAM, присоединительная резьба M8, в упаковке 1 шт., в упаковке для торговых стендов	492286
Шлифовальная тарелка ST-STF 125/8-M8-J SW	для ETS EC 125, LEX 125, супермягкое исполнение, эластичная структура, для закруглений и изгибов большого радиуса, JETSTREAM, присоединительная резьба M8, в упаковке 1 шт., в упаковке для торговых стендов	492288
3 Промежуточная подложка IP-STF-D120/8-J	для шлифования изогнутых поверхностей и финишной обработки эксцентриковыми шлифовальными машинками Ø 125 мм, демпфирующий элемент между шлифовальным кругом и шлифовальной тарелкой, JETSTREAM, высота 15 мм, диаметр 120 мм, Ø окружности центров отверстий 90 мм, в упаковке 1 шт., в упаковке для торговых стендов	492271
4 Шлифовальные материалы	на с. 156	
5 SYSTAINER T-LOC SYS-STF D125	с вкладышами для шлифовальных материалов диаметром 125 мм, размеры (Д x Ш x В) 396 x 296 x 105 мм, кол-во отделений 5, Размер системнера SYS 1 T-LOC	497685
6 Защитный кожух PR ETS-R 125	для ETS 125 REQ, ETSC 125, для бережного шлифования оконных ставней, рам и филёнок, для защиты шлифовальной тарелки и заготовки, в упаковке для торговых стендов	201690
7 Мешок-пылесборник Longlife SB-Longlife RTS/DTS/ETS	для RTS 400, RTSC 400, DTS 400, DTSC 400, ETS 125, ETSC 125, для сбора и утилизации пыли, возможность многократного использования и износоустойчивость благодаря прочному, долговечному полиэфирному нетканому материалу, в упаковке для торговых стендов	201693
8 Аккумулятор BP 18 Li 3,1 Ergo	для аккумуляторных шлифовальных машинок RTSC 400, DTSC 400, ETSC 125, не подходит для других аккумуляторных инструментов Festool, эргономичная, лёгкая конструкция, напряжение 18 В, ёмкость 3,1 А/ч, масса 0,4 кг, в упаковке для торговых стендов	202499
Аккумулятор BP 18 Li 3,1 Ergo-I	для аккумуляторных шлифовальных машинок RTSC 400, DTSC 400, ETSC 125, не подходит для других аккумуляторных инструментов Festool, Bluetooth® соединение обеспечивает автоматический запуск пылеудаляющего аппарата CLEANTEC при включении аккумуляторного инструмента (необходимым условием является подключение модуля Bluetooth® к свободному гнезду на аппарате), эргономичная лёгкая конструкция для удобного обращения с аккумуляторными шлифмашинками Festool, напряжение 18 В, ёмкость 3,1 А/ч, масса 0,4 кг, в картонной упаковке	202497
Сетевой адаптер ACA 220-240/18V Ergo	для аккумуляторных шлифовальных машинок RTSC 400, DTSC 400, ETSC 125, не подходит для других аккумуляторных инструментов Festool, для длительного режима работы аккумуляторных шлифовальных машинок RTSC 400, DTSC 400, ETSC 125, эргономичная, лёгкая конструкция, сетевой кабель с разъёмом plug it (4 м), входное напряжение 220 – 240 В, напряжение 18 – 20 В, номинальная мощность 150 Вт, масса 0,3 кг, в упаковке для торговых стендов	202501

Системная оснастка



ETS 150



ETS EC 150

Шлифовальная тарелка



1

Демпфирование



2

Шлифовальные материалы

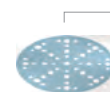

3



4

Чистая работа



5



6

Оснастка для эксцентриковых шлифовальных машинок ETS 150, ETS EC 150

Наименование	Описание	№ для заказа
1 Шлифовальная тарелка ST-STF D150/MJ2-M8-H-HT	для ETS 150, ETS EC 150, LEX 150 и WTS 150/7, жесткое исполнение, термостойкая «липучка», высокая износостойкость по краям, для ровных поверхностей и узких кромок, MULTI-JETSTREAM 2, диаметр 150 мм, присоединительная резьба M8, в упаковке 1 шт., в упаковке для торговых стендов	202460
Шлифовальная тарелка ST-STF D150/MJ2-M8-W-HT	для ETS 150, ETS EC 150, LEX 150 и WTS 150/7, мягкое исполнение, термостойкая «липучка», для универсального использования на ровных и изогнутых поверхностях, MULTI-JETSTREAM 2, диаметр 150 мм, присоединительная резьба M8, в упаковке 1 шт., в упаковке для торговых стендов	202458
Шлифовальная тарелка ST-STF D150/MJ2-M8-SW	для ETS 150, ETS EC 150, LEX 150 и WTS 150/7, супермягкое исполнение, эластичная структура, для закруглений и изгибов большого радиуса, MULTI-JETSTREAM 2, диаметр 150 мм, присоединительная резьба M8, в упаковке 1 шт., в упаковке для торговых стендов	202459
2 Промежуточная подложка IP-STF D150/MJ2-5/2	для эксцентриковых шлифмашинок Ø 150 мм, демпфирующий элемент между шлифовальным кругом и шлифовальной тарелкой, MULTI-JETSTREAM 2, оптимальная толщина для работ по шлифованию кузовов и деталей аналогичной формы, диаметр 145 мм, высота 5 мм, в упаковке 2 шт., в упаковке для торговых стендов	203348
Промежуточная подложка IP-STF D150/MJ2-15/1	для эксцентриковых шлифмашинок Ø 150 мм, демпфирующий элемент между шлифовальным кругом и шлифовальной тарелкой, MULTI-JETSTREAM 2, оптимальная толщина для работ по шлифованию выпуклых деталей, диаметр 145 мм, высота 15 мм, в упаковке для торговых стендов	203351
3 Шлифовальные материалы	на с. 157	
4 SYSTAINER T-LOC SYS-STF D150	с вкладышами для шлифовальных материалов диаметром 150 мм, размеры (Д x Ш x В) 396 x 296 x 210 мм, кол-во отделений 10, Размер системнера SYS 3 T-LOC	497690
5 Турбофильтр в комплекте TFS-ES 150	для ES 150, ETS 150, для свободного обзора рабочей поверхности и чистого рабочего места, не подходит для ETS EC 125/150, бумажный фильтр для turboотвода пыли с держателя, кассета с фильтром, турбофильтр, в упаковке для торговых стендов	489631
6 Турбофильтр TF II-RS/ES/ET/25	для RS 300, RS 3, RS 200, RS 2, ES 150, ETS 150, ET 2, для установки в кассету с фильтром, бумажный фильтр для отвода пыли, в упаковке 25 шт., в картонной упаковке	487871
Турбофильтр TF II-RS/ES/ET/5	для RS 300, RS 3, RS 200, RS 2, ES 150, ETS 150, ET 2, для установки в кассету с фильтром, бумажный фильтр для отвода пыли, в упаковке 5 шт., в упаковке для торговых стендов	487779

Системная оснастка



RUTSCHER RS 100



RUTSCHER RS 200



RUTSCHER RS 300



Оснастка для RUTSCHER RS 100, RS 200, RS 300

Наименование	Описание	№ для заказа
1 Шлифовальная подошва SSH-STF-115x221/10 RS 1 C	для RS 100 C, RS 1 C, липучка StickFix для быстрой смены абразива, размер 115 x 221 мм, в упаковке для торговых стэндов	488226
Шлифовальная подошва SSH 115x221/10-RS 1 C	для RS 100 C, RS 1 C, для шлифовального материала без липучки, размер 115 x 221 мм, в упаковке для торговых стэндов	492310
Шлифовальная подошва SSH-STF-115x225/10	для RS 200, RS 2, RS 100, RS 1, липучка StickFix для быстрой смены абразива, размер 115 x 225 мм, в упаковке для торговых стэндов	483679
Шлифовальная подошва SSH-STF-115x225/10-KS	для RS 200, RS 2, RS 100, RS 1, липучка StickFix для быстрой смены абразива, с защитой кромок, размер 115 x 225 мм, в упаковке для торговых стэндов	485648
Шлифовальная подошва SSH-STF-93x175/8	для RS 300, RS 3, LRS 93, липучка StickFix для быстрой смены абразива, размер 93 x 175 мм, в упаковке для торговых стэндов	483905
Шлифовальная подошва для ламелей SSH-STF-L93x230/0	для RS 300, RS 3, LRS 93, StickFix, ламельная шлифовальная подошва, длина мин. 93 мм, ширина 230 мм, размер 93 x 230 мм, в упаковке для торговых стэндов	486371
Шлифовальная подошва в форме утюга SSH-STF-V93x266/14	для RS 300, RS 3, LRS 93, StickFix, исполнение – шлифовальная подошва в форме утюга, размер 93 x 266 мм, в упаковке для торговых стэндов	486418
2 Шлифовальная подошва SSH-115x225/10	для RS 200, RS 2, RS 100, RS 1, для шлифовального материала без липучки, размер 115 x 225 мм, в упаковке для торговых стэндов	489629
Шлифовальная подошва SSH-115x225/10-KS	для RS 200, RS 2, RS 100, RS 1, с защитой кромок, для шлифовального материала без липучки, размер 115 x 225 мм, в упаковке для торговых стэндов	485647
Шлифовальная подошва SSH-93x175/8	для RS 300, RS 3, LRS 93, для шлифовального материала без липучки, размер 93 x 175 мм, в упаковке для торговых стэндов	489630
3 Дырокол 10L 115x225	для RS 200, RS 2, RS 100, RS 100 C, RS 1, RS 1 C, HSK 115 x 226, для получения комбинации отверстий Festool, кол-во отверстий 10, в упаковке для торговых стэндов	481523
4 Турбофильтр TF-RS 1/5	для RS 100, RS 1, для установки в кассету с фильтром, бумажный фильтр для отвода пыли, в упаковке 5 шт., в упаковке для торговых стэндов	483674
Турбофильтр TF II-RS/ES/ET/25	для RS 300, RS 3, RS 200, RS 2, ES 150, ETS 150, ET 2, для установки в кассету с фильтром, бумажный фильтр для отвода пыли, в упаковке 25 шт., в картонной упаковке	487871
Турбофильтр TF II-RS/ES/ET/5	для RS 300, RS 3, RS 200, RS 2, ES 150, ETS 150, ET 2, для установки в кассету с фильтром, бумажный фильтр для отвода пыли, в упаковке 5 шт., в упаковке для торговых стэндов	487779
Турбофильтр в комплекте TFS II-ET/RS	для RS 300, RS 3, RS 200, RS 2, ET2, для свободного обзора рабочей поверхности и чистого рабочего места, бумажный фильтр для турбоотвода пыли с держателя, кассета с фильтром, турбофильтр, в упаковке для торговых стэндов	487780
5 Шлифовальные материалы	на с. 162	

Системная оснастка

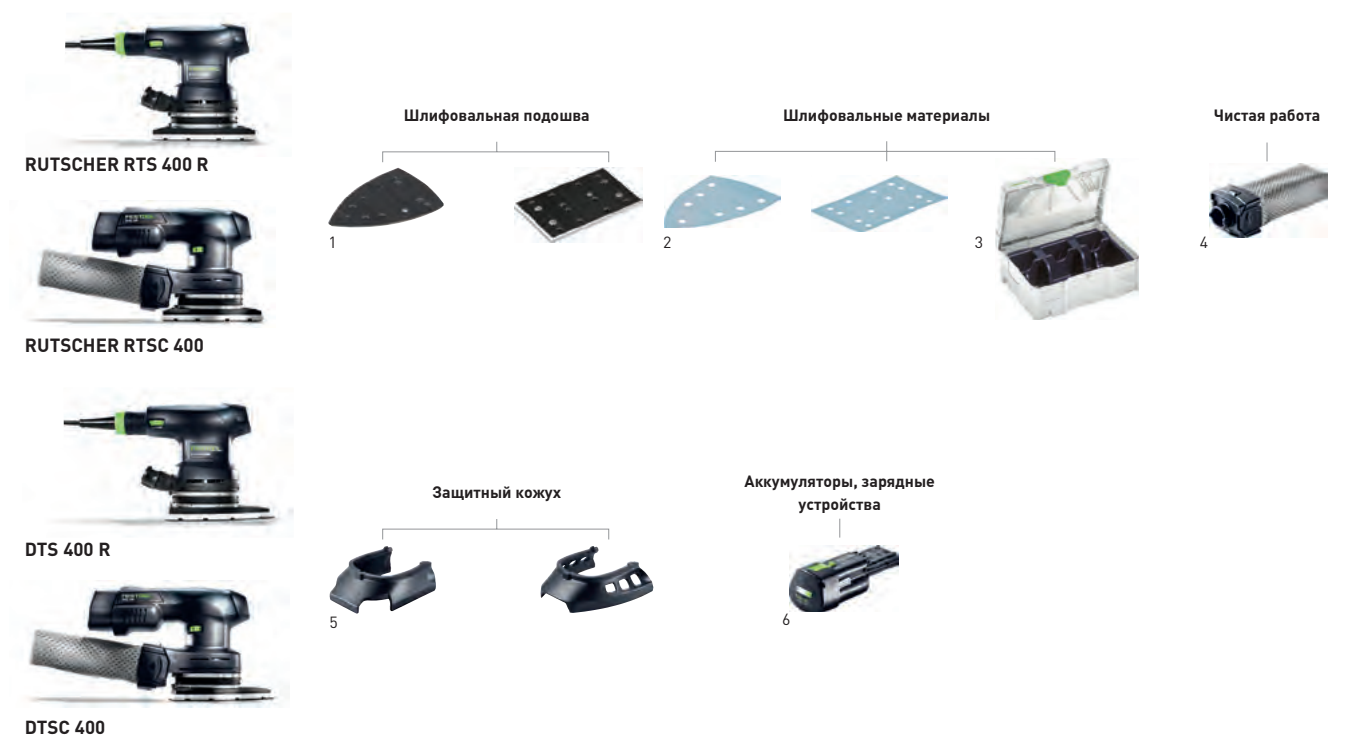

Оснастка для RUTSCHER RTS 400 R, RTSC 400, дельтавидных шлифовальных машинок DTS 400 R, DTSC 400

Наименование	Описание	№ для заказа
1 Шлифовальная подошва SSH-STF-80x130/8	для RS 4, липучка StickFix для быстрой смены абразива, перфорация с 8 отверстиями, размер 80 x 130 мм, в упаковке для торговых стэндов	483906
Шлифовальная подошва SSH-80x130/8	для RS 4, для шлифовального материала без липучки, размер 80 x 130 мм, в упаковке для торговых стэндов	491366
Шлифовальная подошва SSH-STF-80x130/12	для RTS 400, RS 400, RTSC 400, липучка StickFix для быстрой смены абразива, перфорация для 12 отверстий, длина мин. 80 мм, ширина 130 мм, размер 80 x 130 мм, в упаковке для торговых стэндов	489252
Шлифовальная подошва SSH-STF-Delta100x150/7	для DTS 400, DTSC 400, DS 400, для шлифования в углах, размер 100 x 150 мм, в упаковке для торговых стэндов	493723
2 Шлифовальные материалы	на с. 160	
3 SYSTAINER T-LOC SYS-STF 80x133	с вкладышами для шлифовальных материалов 80x133 мм, размеры (Д x Ш x В) 396 x 296 x 105 мм, кол-во отделений 6, Размер системнера SYS 1 T-LOC	497684
SYSTAINER T-LOC SYS-STF Delta 100x150	с вкладышами для шлифовального материала STF Delta 100x150 мм, размеры (Д x Ш x В) 396 x 296 x 105 мм, кол-во отделений 5, Размер системнера SYS 1 T-LOC	497686
SYSTAINER T-LOC SYS-STF-D77/D90/93V	с вкладышем для шлифовального материала Ø 90 мм и 93V, размеры (Д x Ш x В) 396 x 296 x 105 мм, кол-во отделений 8, Размер системнера SYS 1 T-LOC	497687
4 Мешок-пылесборник Longlife SB-Longlife RTS/DTS/ETS	для RTS 400, RTSC 400, DTS 400, DTSC 400, ETS 125, ETSC 125, для сбора и утилизации пыли, возможность многократного использования и износоустойчивость благодаря прочному, долговечному полиэфирному нетканому материалу, в упаковке для торговых стэндов	201693
5 Защитный кожух PR RTS-R 80x133	для RTS 400 REQ, RTSC 400, для бережного шлифования оконных ставней, рам и филёнок, для защиты шлифовальной тарелки и заготовки, в упаковке для торговых стэндов	201691
Защитный кожух PR DTS-R 100x150	для DTS 400 REQ, DTSC 400, для бережного шлифования оконных ставней, рам и филёнок, для защиты шлифовальной тарелки и заготовки, в упаковке для торговых стэндов	201692
6 Аккумулятор BP 18 Li 3,1 Ergo	для аккумуляторных шлифовальных машинок RTSC 400, DTSC 400, ETSC 125, не подходит для других аккумуляторных инструментов Festool, эргономичная, лёгкая конструкция, напряжение 18 В, ёмкость 3,1 А/ч, масса 0,4 кг, в упаковке для торговых стэндов	202499
Аккумулятор BP 18 Li 3,1 Ergo-I	для аккумуляторных шлифовальных машинок RTSC 400, DTSC 400, ETSC 125, не подходит для других аккумуляторных инструментов Festool, Bluetooth® соединение обеспечивает автоматический запуск пылеудаляющего аппарата CLEANTEC при включении аккумулятора (необходимым условием является подключение модуля Bluetooth® к свободному гнезду на аппарате), эргономичная лёгкая конструкция для удобного обращения с аккумуляторными шлифмашинами Festool, напряжение 18 В, ёмкость 3,1 А/ч, масса 0,4 кг, в картонной упаковке	202497
Сетевой адаптер ACA 220-240/18V Ergo	для аккумуляторных шлифовальных машинок RTSC 400, DTSC 400, ETSC 125, не подходит для других аккумуляторных инструментов Festool, для длительного режима работы аккумуляторных шлифовальных машинок RTSC 400, DTSC 400, ETSC 125, эргономичная, лёгкая конструкция, сетевой кабель с разъёмом plug it (4 м), входное напряжение 220 – 240 В, напряжение 18 – 20 В, номинальная мощность 150 Вт, масса 0,3 кг, в упаковке для торговых стэндов	202501

Системная оснастка



DUPLEX LS 130

Профильные шлифовальные подошвы



Демпфирование



8

Шабер



9

Ламельная шлифовальная подошва



10

Шлифовальные материалы

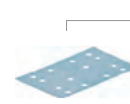

11



12

Оснастка для линейной шлифовальной машинки DUPLEX LS 130

Наименование	Описание	№ для заказа
1 Плоская шлифовальная подошва SSH-STF-LS130-F	стандартное исполнение, размер 80 x 130 мм, в упаковке для торговых стендов	490161
2 Профильная подошва для фальцев SSH-STF-LS130-90 GR	90 градусов, размер 80 x 130 мм, в упаковке для торговых стендов	490162
3 Радиусная шлифовальная подошва StickFix SSH-STF-LS130-R6KV	вогнутый радиус R 6, размер 80 x 130 мм, в упаковке для торговых стендов	490163
Радиусная шлифовальная подошва StickFix SSH-STF-LS130-R10KV	вогнутый радиус R10, размер 80 x 130 мм, в упаковке для торговых стендов	491197
4 Радиусная шлифовальная подошва StickFix SSH-STF-LS130-R18KV	вогнутый радиус R 18, размер 80 x 130 мм, в упаковке для торговых стендов	490164
Радиусная шлифовальная подошва StickFix SSH-STF-LS130-R25KV	вогнутый радиус R 25, размер 80 x 130 мм, в упаковке для торговых стендов	490165
5 Профильная подошва V-образная SSH-STF-LS130-V10	минимальный базовый размер клиновидного паза 10 мм, размер 80 x 130 мм, в упаковке для торговых стендов	490166
6 Профильная подошва для шлифования галтелей, выпуклая SSH-STF-LS130-R5KX	выпуклый радиус R5, размер 80 x 130 мм, в упаковке для торговых стендов	491198
Профильная подошва для шлифования галтелей, выпуклая SSH-STF-LS130-R12,5KX	выпуклый радиус R12,5, размер 80 x 130 мм, в упаковке для торговых стендов	490167
7 Набор «Сделай сам» SSH-STF-LS130 Kit	комплект для изготовления шлифовальных подошв любой формы, в упаковке для торговых стендов	490780
8 Промежуточная подложка IP-STF-80x133/12-STF LS130/2	демпфирующий элемент между шлифовальной подошвой и шлифовальным материалом, размер 80 x 133 мм, в упаковке 2 шт., в упаковке для торговых стендов	490160
9 Шабер SSH-LS130-B100	для удаления покрытий, ширина 100 мм, в упаковке для торговых стендов	491199
10 Ламельная шлифовальная подошва SSH-STF-LS130-LL195	для закрытых поверхностей, размер 80 x 195 мм, в упаковке для торговых стендов	491861
11 Шлифовальные материалы	на с. 160	
12 SYSTEMER T-LOC SYS-STF 80x133	с вкладышами для шлифовальных материалов 80x133 мм, размеры (Д x Ш x В) 396 x 296 x 105 мм, кол-во отделений 6, Размер системера SYS 1 T-LOC	497684

Системная оснастка



RAS 180

Шлифовальная тарелка



1

Шлифовальные материалы



2

Дополнительная рукоятка



3

Оснастка для ротационной шлифовальной машинки RAS 180

	Наименование	Описание	№ для заказа
1	Шлифовальная тарелка ST-STF-D180/0-M14 W	для RAS 180, мягкое исполнение, для универсального использования на ровных и изогнутых поверхностях, присоединительная резьба M14, в упаковке для торговых стэндов	485253
	Шлифовальная тарелка ST-D180/0-M14/2F	для RAS 180, для фибровых кругов Ø 180 мм, присоединительная резьба M14, в упаковке для торговых стэндов	485296
2	Шлифовальные материалы	на с. 158	
3	Ручка дополнительная ZG-RAS/RO	для RO 150, RAS, RAP 150/180, в картонной упаковке	487865

Системная оснастка



PLANEX easy LHS-E 225



PLANEX LHS 225



Оснастка для шлифовальных машинок для стен и потолков PLANEX easy LHS-E 225, PLANEX LHS 225

Наименование	Описание	№ для заказа
1 Шлифовальная тарелка ST-STF-D215/8-LHS 225-SW	для шлифовальной машинки PLANEX, для универсального использования на ровных и изогнутых поверхностях, супермягкая шлифовальная тарелка, легко огибающая рельефные формы, способствует неумолимой работе благодаря увеличению интенсивности всасывания, в упаковке 1 шт., диаметр 215 мм, в упаковке для торговых стэндов	202546
Шлифовальная тарелка ST-STF-D215/8-IP-LHS 225	для шлифовальной машинки PLANEX, для универсального применения, особенно подходит для изогнутых поверхностей, вкл. 2 промежуточные подложки, не рекомендуется для PLANEX easy LHS-E 225, диаметр 215 мм, в упаковке для торговых стэндов	496106
Шлифовальная тарелка ST-STF-D215/8-LHS-E	для шлифовальной машинки PLANEX, для универсального использования на ровных и изогнутых поверхностях, термостойкая «липучка», для эксплуатации под нагрузкой, не подходит для работы в режиме «вакуум», в упаковке 1 шт., диаметр 215 мм, в упаковке для торговых стэндов	201895
2 Промежуточная подложка IP-STF-D215/8/2x	демпфирующий элемент между шлифовальным кругом и шлифовальной тарелкой, для использования с шлифовальной тарелкой 496106, высота 5 мм, диаметр 215 мм, в упаковке 2 шт., в упаковке для торговых стэндов	496140
3 Щеточный сегмент BS-LHS 225	для шлифовальной машинки PLANEX, для шлифовальной тарелки PLANEX 225 EQ в качестве замены изношенного щеточного сегмента, в упаковке для торговых стэндов	495166
Щеточный сегмент BS-LHS-E 225	для PLANEX easy LHS-E 225 EQ, съёмная деталь щеточной вставки PLANEX easy LHS-E 225, в упаковке для торговых стэндов	203189
Щеточная вставка BE-LHS 225	для шлифмашинки для стен и потолков PLANEX 225 EQ, съёмная часть щеточного сегмента для шлифовальной тарелки PLANEX, в упаковке для торговых стэндов	495167
Щеточная вставка BE-LHS-E 225	для PLANEX easy LHS-E 225 EQ, съёмная часть щеточного сегмента для шлифовальной тарелки PLANEX, в упаковке для торговых стэндов	203190
4 Шлифовальные материалы	на с. 159	
5 SYSTAINER T-LOC SYS-STF D225	с вкладышем для шлифовальных материалов Ø 225 мм, размеры (Д x Ш x В) 396 x 296 x 315 мм, кол-во отделений 3, Размер систейнера SYS 4 T-LOC	497691
6 Удлинитель VL-LHS 225	для шлифмашинки для стен и потолков PLANEX 225 EQ, быстрое удлинение PLANEX при обработке высоких потолков, длина 500 мм, в упаковке для торговых стэндов	495169
7 Опорный жилет с поясом TG-LHS 225	для шлифмашинки для стен и потолков PLANEX 225 EQ, PLANEX LHS-E 225 easy, помощь в шлифовании потолков, дополнительная рукоятка, в систейнере SYS MAXI	496911
Ручка дополнительная ZG-LHS 225	для PLANEX и опорного жилета с поясом, в картонной упаковке	496916
8 Сумка-чехол LHS-E 225-BAG	для PLANEX easy LHS-E 225 EQ, сумка для транспортировки с наплечным ремнем, в картонной упаковке	202477
9 Держатель инструмента WHR-CT 36-LHS 225	для CT 36 PLANEX, с практичной ручкой для переноски, для хранения PLANEX, не для PLANEX easy, в картонной упаковке	495964
10 Кабель plug it H05 RN-F-4 PLANEX	для шлифмашинки для стен и потолков PLANEX 225 EQ, PLANEX LHS-E 225 easy, кабель с резиновой изоляцией, за счёт удлиненного защитного колпачка кабеля хорошо подходит для использования с PLANEX LHS 225, напр., для шлифования поверхностей при сухой отделке, длина 4 м, в упаковке для торговых стэндов	203929

Системная оснастка



BS 75

Опорная пластина

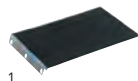

1

Уверенное ведение



2

шлифовальная лента



3



BS 105

Эффективное пылеудаление



4

5

Уверенное ведение



6

Стационарный режим работы



7



CMS-MOD BS 120

шлифовальная лента

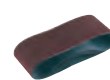

3

Оснастка для ленточных шлифовальных машинок BS 75 и BS 105

№	Наименование	Описание	№ для заказа
1	Опорная пластина SU/GG-BS 75	для BS 75, из волокна/графита, в упаковке 2 шт., в упаковке для торговых стендов	490823
	Опорная пластина SU/KM-BS 75	для BS 75, из пробки/металла для грубого шлифования, в упаковке 1 шт., в упаковке для торговых стендов	490824
	Опорная пластина SU/GG-BS 105	для BS 105, из волокна/графита, в упаковке 2 шт., в упаковке для торговых стендов	490825
	Опорная пластина SU/KM-BS 105	для BS 105, из пробки/металла для грубого шлифования, в упаковке 1 шт., в упаковке для торговых стендов	490826
2	Шлифовальная рамка FSR-BS 75	для BS 75, быстрая установка без инструмента, крепежная деталь, в упаковке 1 шт., в картонной упаковке	490827
	Шлифовальная рамка FSR-BS 105	для BS 105, быстрая установка без инструмента, крепежная деталь, в упаковке 1 шт., в картонной упаковке	490828
3	Шлифовальная лента	на с. 163	
4	Адаптер пылеудаления AA-BS 75/105	для BS 75, BS 105, для подсоединения всасывающего шланга к ленточной шлифмашинке, в упаковке для торговых стендов	490818
5	Мешок-пылесборник AS-BS 75/105	для BS 75, BS 105, в картонной упаковке	490819
6	Продольный упор LA-BS 75/105	для BS 75, BS 105, для эффективного шлифования заготовок, в картонной упаковке	490821
7	Оборудование SE-BS 75/105	для BS 75, BS 105, в упаковке 2 шт., в картонной упаковке	490820

Системная оснастка



Оснастка для эксцентриковых пневмошлифмашин LEX 3 77, LEX 3 125, LEX 3 150

Наименование	Описание	№ для заказа
1 Шлифовальная тарелка ST-STF-D77/6-M5 W	для LEX 3 77, мягкое исполнение, для надежного и универсального применения, диаметр 77 мм, присоединительная резьба M5, в упаковке 1 шт., в упаковке для торговых стэндов	498694
Шлифовальная тарелка ST-STF 125/8-M8-J H	для ETS EC 125, LEX 125, жесткое исполнение, термостойкая «липучка», высокая износостойкость по краям, для ровных поверхностей и узких кромок, JETSTREAM, присоединительная резьба M8, в упаковке 1 шт., в упаковке для торговых стэндов	492284
Шлифовальная тарелка ST-STF 125/8-M8-J W-HT	для ETS EC 125, LEX 125, мягкое исполнение, термостойкая «липучка», для универсального использования на ровных и изогнутых поверхностях, JETSTREAM, присоединительная резьба M8, в упаковке 1 шт., в упаковке для торговых стэндов	492286
Шлифовальная тарелка ST-STF 125/8-M8-J SW	для ETS EC 125, LEX 125, супермягкое исполнение, эластичная структура, для закруглений и изгибов большого радиуса, JETSTREAM, присоединительная резьба M8, в упаковке 1 шт., в упаковке для торговых стэндов	492288
Шлифовальная тарелка ST-STF D150/MJ2-M8-SW	для ETS 150, ETS EC 150, LEX 150 и WTS 150/7, супермягкое исполнение, эластичная структура, для закруглений и изгибов большого радиуса, MULTI-JETSTREAM 2, диаметр 150 мм, присоединительная резьба M8, в упаковке 1 шт., в упаковке для торговых стэндов	202459
Шлифовальная тарелка ST-STF D150/MJ2-M8-W-HT	для ETS 150, ETS EC 150, LEX 150 и WTS 150/7, мягкое исполнение, термостойкая «липучка», для универсального использования на ровных и изогнутых поверхностях, MULTI-JETSTREAM 2, диаметр 150 мм, присоединительная резьба M8, в упаковке 1 шт., в упаковке для торговых стэндов	202458
Шлифовальная тарелка ST-STF D150/MJ2-M8-H-HT	для ETS 150, ETS EC 150, LEX 150 и WTS 150/7, жесткое исполнение, термостойкая «липучка», высокая износостойкость по краям, для ровных поверхностей и узких кромок, MULTI-JETSTREAM 2, диаметр 150 мм, присоединительная резьба M8, в упаковке 1 шт., в упаковке для торговых стэндов	202460
Шлифовальная тарелка ST-STF-D185/16-M8 W	для LEX 185, мягкое исполнение, для универсального использования на ровных и изогнутых поверхностях, присоединительная резьба M8, в упаковке 1 шт., в упаковке для торговых стэндов	490514
Шлифовальная тарелка ST-STF-D185/16-M8 SW	для LEX 185, супермягкое исполнение, эластичная структура, для закруглений и изгибов большого радиуса, присоединительная резьба M8, в упаковке 1 шт., в упаковке для торговых стэндов	490526
2 Промежуточная подложка IP-STF-D77/6	для LEX 3 77, демпфирующий элемент между шлифовальным кругом и шлифовальной тарелкой, высота 10 мм, диаметр 77 мм, в упаковке 2 шт., в упаковке для торговых стэндов	498818
Промежуточная подложка IP-STF-D120/8-J	для шлифования изогнутых поверхностей и финишной обработки эксцентриковыми шлифовальными машинками Ø 125 мм, демпфирующий элемент между шлифовальным кругом и шлифовальной тарелкой, JETSTREAM, высота 15 мм, диаметр 120 мм, Ø окружности центров отверстий 90 мм, в упаковке 1 шт., в упаковке для торговых стэндов	492271
Промежуточная подложка IP-STF D150/MJ2-5/2	для эксцентриковых шлифмашин Ø 150 мм, демпфирующий элемент между шлифовальным кругом и шлифовальной тарелкой, MULTI-JETSTREAM 2, оптимальная толщина для работ по шлифованию кузовов и деталей аналогичной формы, диаметр 145 мм, высота 5 мм, в упаковке 2 шт., в упаковке для торговых стэндов	203348
Промежуточная подложка IP-STF D150/MJ2-15/1	для эксцентриковых шлифмашин Ø 150 мм, демпфирующий элемент между шлифовальным кругом и шлифовальной тарелкой, MULTI-JETSTREAM 2, оптимальная толщина для работ по шлифованию выпуклых деталей, диаметр 145 мм, высота 15 мм, в упаковке для торговых стэндов	203351
3 Шлифовальные материалы	на с. 154, 156, 157	

Системная оснастка



Оснастка для эксцентриковых пневмошлифмашин LEX 3 77, LEX 3 125, LEX 3 150

Наименование	Описание	№ для заказа
4 SYSTAINER T-LOC SYS-STF-D77/D90/93V	с вкладышем для шлифовального материала Ø 90 мм и 93V, размеры (Д x Ш x В) 396 x 296 x 105 мм, кол-во отделений 8, Размер системнера SYS 1 T-LOC	497687
SYSTAINER T-LOC SYS-STF D125	с вкладышами для шлифовальных материалов диаметром 125 мм, размеры (Д x Ш x В) 396 x 296 x 105 мм, кол-во отделений 5, Размер системнера SYS 1 T-LOC	497685
SYSTAINER T-LOC SYS-STF D150	с вкладышами для шлифовальных материалов диаметром 150 мм, размеры (Д x Ш x В) 396 x 296 x 210 мм, кол-во отделений 10, Размер системнера SYS 3 T-LOC	497690
5 Пудра проявочная HB-Set	для визуального контроля шлифуемой поверхности, колодка, 2 картриджа с чёрным контрольным покрытием (по 30 г), в картонной упаковке	495939
Картридж 2 x 30 g	дополнительный картридж с черной проявочной пудрой HB-Set (2 x 30 г), в картонной упаковке	495940
6 IAS шланг IAS 3	на с. 150	
IAS-соединитель IAS 3-SD	для LEX 3, LEX 2, LRS, для прямого подсоединения пневм. шлифмашинки Festool к шлангу подачи воздуха (без пылеудаления), длина 90 мм, в картонной упаковке	497214
Пневматический шланг D 12,4 x 5 m	для LEX 3, LEX 2, LRS, IAS 3-SD, для подключения машинки требуется разъём IAS 3-SD, длина 5 м, в картонной упаковке	497215
Соединитель двойной IAS 3-DA-CT	для LEX 3, LEX 2, LRS, пылеуд. аппарата CT (не CT 11/MINI/MIDI), для одновременного подсоединения 2 пневмоинструментов с разъёмом IAS 2 и/или IAS 3 к пылеудал. аппарату Festool, не подходит для пылесосов M, в картонной упаковке	497284
Адаптер AD-IAS/D 36	примечание: использование шлангов системы IAS 2 без данного адаптера непосредственно для удаления грязи может привести к повреждению шланга и пневматического инструмента в результате скопления пыли в местах соединения, для применения насадок D 36 со шлангами IAS 2/IAS 3, в пакетике	488418
Адаптер IAS-ZA	для установок централизованного пылеудаления, консолей Rupes, IVO, Herkules и блоков энергоснабжения Rupes, резиновая муфта для подсоед. пневмоинстр. IAS 2/IAS 3 через соединитель IAS 2/IAS 3, наружн. Ø 59/75 мм, внутр. Ø 49/57 мм, в картонной упаковке	489222
Адаптер IAS-FA	для LEX 3, LEX 2, LRS, для подсоединения шланга IAS 3-/IAS 3 light к блоку энергообесп. EAA или вытяжной турбине Herkules, диаметр конуса 47,5 – 51,8 мм, в упаковке для торговых стэндов	499025
IAS-соединитель IAS-S-ZA/Herkules	для подсоединения шлангов IAS 2/IAS 3 к установке центр. пылеудаления Herkules, с задвижкой, в картонной упаковке	490605
Масло для смазки LFC 9022/50	для LEX, LRS, специальное масло для пневматического инструмента, 50 мл, в пластик. бутылке	201077
Масло для смазки LFC 9022/1000	для LEX, LRS, специальное масло для обогащения сжатого воздуха, 1 литр, в пластик. бутылке	201076

Системная оснастка



LRS 93

Шлифовальные подошвы



1

Шлифовальные материалы



2



LRS 400

Система пылеудаления IAS 3





3

Оснастка для пневмошлифмашинок Rutscher LRS 93, LRS 400

Наименование	Описание	№ для заказа
1 Шлифовальная подошва SSH-STF-93x175/8	для RS 300, RS 3, LRS 93, липучка StickFix для быстрой смены абразива, размер 93 x 175 мм, в упаковке для торговых стендов	483905
Шлифовальная подошва SSH-93x175/8	для RS 300, RS 3, LRS 93, для шлифовального материала без липучки, размер 93 x 175 мм, в упаковке для торговых стендов	489630
Шлифподошва в форме утюга SSH-STF-V93x266/14	для RS 300, RS 3, LRS 93, StickFix, исполнение – шлифовальная подошва в форме утюга, размер 93 x 266 мм, в упаковке для торговых стендов	486418
Шлифовальная подошва SSH-STF-80x400/17	для LRS 400, HSK 80x400, HSK 80x200, мягкая, размер 80 x 400 мм, в упаковке 1 шт., в упаковке для торговых стендов	493140
2 Шлифовальные материалы	на с. 161, 162	
3 IAS шланг IAS 3	на с. 150	
IAS-соединитель IAS 3-SD	для LEX 3, LEX 2, LRS, для прямого подсоединения пневм. шлифмашинки Festool к шлангу подачи воздуха (без пылеудаления), длина 90 мм, в картонной упаковке	497214
Пневматический шланг D 12,4 x 5 m	для LEX 3, LEX 2, LRS, IAS 3-SD, для подключения машинки требуется разъем IAS 3-SD, длина 5 м, в картонной упаковке	497215
Соединитель двойной IAS 3-DA-CT	для LEX 3, LEX 2, LRS, пылеуд. аппарата CT (не CT 11/MINI/MIDI), для одновременного подсоединения 2 пневмоинструментов с разъемом IAS 2 и/или IAS 3 к пылеудал. аппарату Festool, не подходит для пылесосов M, в картонной упаковке	497284
Адаптер AD-IAS/D 36	примечание: использование шлангов системы IAS 2 без данного адаптера непосредственно для удаления грязи может привести к повреждению шланга и пневматического инструмента в результате скопления пыли в местах соединения, для применения насадок D 36 со шлангами IAS 2/IAS 3, в пакетике	488418
Адаптер IAS-ZA	для установок централизованного пылеудаления, консолей Rupes, IVO, Herkules и блоков энергоснабжения Rupes, резиновая муфта для подсоед. пневмоинстр. IAS 2/IAS 3 через соединитель IAS 2/IAS 3, наружн. Ø 59/75 мм, внутр. Ø 49/57 мм, в картонной упаковке	489222
Адаптер IAS 3-FA	для LEX 3, LEX 2, LRS, для подсоединения шланга IAS 3-/IAS 3 light к блоку энергообесп. EAA или вытяжной турбине Herkules, диаметр конуса 47,5 – 51,8 мм, в упаковке для торговых стендов	499025
IAS-соединитель IAS-S-ZA/Herkules	для подсоединения шлангов IAS 2/IAS 3 к установке центр. пылеудаления Herkules, с задвижкой, в картонной упаковке	490605
Масло для смазки LFC 9022/50	для LEX, LRS, специальное масло для пневматического инструмента, 50 мл, в пластик. бутылке	201077
Масло для смазки LFC 9022/1000	для LEX, LRS, специальное масло для обогащения сжатого воздуха, 1 литр, в пластик. бутылке	201076

Шланги IAS 3

	Тип	№ для заказа
 <p>IAS шланг для LEX 3, LEX 2, LRS, антистатическое исполнение, соотв. DIN IEC 312, сопротивление утечки (DIN IEC 312) <1 мОм/м, термостойкость до + 70°C, Ø шланга 44 мм, в картонной упаковке</p>	для подсоединения пневм. шлифмашинки Festool к пылеудаляющему аппарату Festool или к блоку энергообеспечения/пылеудаления, длина 3,5 м	IAS 3-3500 AS 497208
	для подсоединения пневм. шлифмашинки Festool к пылеудаляющему аппарату Festool или к блоку энергообеспечения/пылеудаления, длина 5 м	IAS 3-5000 AS 497209
	для подсоединения пневм. шлифмашинки Festool к пылеудаляющему аппарату Festool или к блоку энергообеспечения/пылеудаления, длина 7 м	IAS 3-7000 AS 497210
	для подсоединения пневм. шлифмашинки Festool к блоку энергообес./пылеудаления Festool, длина 10 м	IAS 3-10000 AS 497211

	Тип	№ для заказа
 <p>IAS шланг для LEX 3, LEX 2, LRS, антистатическое исполнение, соотв. DIN IEC 312, сопротивление утечки (DIN IEC 312) <1 мОм/м, термостойкость до + 70°C, Ø шланга 37 мм, в картонной упаковке</p>	для подсоединения пневм. шлифмашинки Festool к пылеудаляющему аппарату Festool или к блоку энергообеспечения/пылеудаления, длина 3,5 м	IAS 3 light 3500 AS 497478
	для подсоединения пневм. шлифмашинки Festool к пылеудаляющему аппарату Festool или к блоку энергообеспечения/пылеудаления, длина 5 м	IAS 3 light 5000 AS 497213
	для подсоединения пневм. шлифмашинки Festool к пылеудаляющему аппарату Festool или к блоку энергообеспечения/пылеудаления, длина 7 м	IAS 3 light 7000 AS 497479
	указание: не для комбинации CT/SR и ASA, для подсоединения пневм. шлифмашинки Festool к блоку энергообес./пылеудаления Festool, длина 10 м	IAS 3 light 10000 AS 497480

Системная оснастка



Оснастка для ручного шлифования

Наименование	Описание	№ для заказа
1 Ручной шлифок HSK-A 80x130	подходящий шлифовальный материал 80 x 133 мм, переходник для шланга Festool, адаптер с байпасом, масса 0,19 кг, в картонной упаковке	496962
2 Ручной шлифок HSK-A 115x226	подходящий шлифовальный материал 115 x 228 мм, переходник для шланга Festool, адаптер с байпасом, масса 0,28 кг, в картонной упаковке	496963
3 Ручной шлифок HSK-A 80x400	подходящий шлифовальный материал 80 x 400 мм, переходник для шланга Festool, адаптер с байпасом, масса 0,52 кг, в картонной упаковке	496964
4 Ручной шлифок HSK-A 80x200	подходящий шлифовальный материал 80 x 400 мм (делится пополам), переходник для шланга Festool, адаптер с байпасом, масса 0,2 кг, в картонной упаковке	496965
Ручные шлифки HSK-A-Set	подходящий шлифовальный материал 80 x 133 мм, 115 x 228 мм, 80 x 400 мм, HSK-A 80x130, переходник для шланга Festool, адаптер с байпасом, HSK-A 80x200, HSK-A 80x400, HSK-A 115x226, в картонной упаковке	497101
5 Ручные шлифки HSK-STF-46x178	для крепления StickFix, абразивная полоса 46 x 178 мм, в упаковке для торговых стендов	583129
6 Ручной шлифок HSK-D 150 W	мягкая, для крепления шлифовальных кругов StickFix Ø 150 мм, в упаковке для торговых стендов	495965
7 Ручной шлифок HSK-D 150 H	жесткий, для крепления шлифовальных кругов StickFix Ø 150 мм, в упаковке для торговых стендов	495966
7 Ручной шлифок HSK 80x133 H	жесткий, для крепления шлифовальных листов StickFix 80 x 133 мм, в упаковке для торговых стендов	495967
8 Шлифовальные материалы	на с. 164	

Оснастка для RUSTOFIX BMS 180

Наименование	Описание	№ для заказа
1 Рустилоновые щётки LD 85	для BMS 180, со стальной щетиной, для структурирования, наружный Ø 150 мм, ширина 85 мм, Ø отверстия 50 мм, в картонной упаковке	411549
2 Рустилоновые щётки KB 85	для BMS 180, синтетическая щетина с запрессованным абразивом K80, основа из экструдированной пластмассы, для промежуточного шлифования, наружный Ø 150 мм, ширина 85 мм, Ø отверстия 16 – 30 мм, в картонной упаковке	411969
3 Рустилоновые щётки BG 80	для BMS 180, с сизалевой щетиной, для выглаживания и очистки, наружный Ø 150 мм, ширина 80 мм, Ø отверстия 50 мм, в картонной упаковке	411887

Шлифовальные материалы

Шлифовальный материал для наших машинок

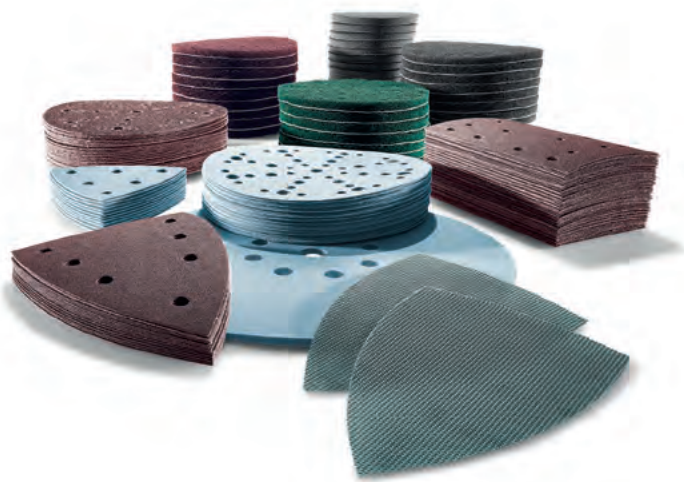

Вид шлифовального материала

	Granat	Шлифовальная бумага P40-500 шлифовальная плёнка P800-1500
	Granat Net	Шлифовальный материал на сетчатой основе +
	Granat Soft	Шлифовальная бумага на вспененной подложке
	Rubin 2	Шлифовальная бумага на прочной основе
	Saphir	Шлифовальный материал на очень прочной подложке (прочный на надрыв)
	Vlies	Шлифовальный войлок
	Platin 2	Мелкоабразивная шкурка на вспененной подложке

Шлифовальный материал для ручного шлифования



Granat

Бумага шлифовальная

- › гибкая, универсальная шлифовальная бумага для ручного шлифования слоёв краски, шпатлёвки, порозаполнителя, лаков
- › в рулоне (115 мм x 25 м) или в листах (230 x 230 мм)
- › Зернистость P40-400

Granat

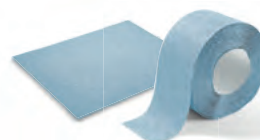

Шлифовальная губка

- › 4-сторонняя, формоустойчивая шлифовальная губка в двух исполнениях:
- › **Стандартный блок**; идеальный выбор для шлифования кромок и профилей; зернистость 36-60-120-220
- › **Комбинированный шлифовальный брусок** с одной округлой и одной срезанной под острым углом стороной; для шлифования труднодоступных мест и вогнутых профилей; зернистость 120



на с. 164

на с. 165

Область применения	 Массив древесины Древесно-композитные материалы Эмали/краски Порозаполнитель Минеральные материалы Масляная пропитка						 Эмали/краски Порозаполнитель Шпатлёвки			Прочее			Диапазон зернистости										
	Стеклопластик	Металл	Пластмассы	Сошлифовка 24-60	Грубое шлифование 80-120	Промежуточное шлифование 150-220	Тонкое шлифование 240-500	Финишное шлифование 800-1500	Подготовка к полированию 1500-4000	Пропитка маслом/восшение													
Универсальный шлифовальный материал премиум-класса (от грубого до финишного шлифования)	<input type="radio"/>	<input type="radio"/>	<input checked="" type="radio"/>	<input checked="" type="radio"/>	<input checked="" type="radio"/>	<input checked="" type="radio"/>	<input checked="" type="radio"/>	<input checked="" type="radio"/>	<input checked="" type="radio"/>	<input type="radio"/>	<input type="radio"/>	<input checked="" type="radio"/>	40 — 1500										
Идеальный выбор для обработки сильнопылящих оснований; используется в комбинации с защитной подложкой (кроме D225)	<input type="radio"/>	<input type="radio"/>	<input type="radio"/>	<input checked="" type="radio"/>	<input type="radio"/>	<input type="radio"/>	<input type="radio"/>	<input type="radio"/>	<input type="radio"/>	<input type="radio"/>	<input type="radio"/>	<input type="radio"/>	80 — 400										
Идеальное повторение формы поверхности для ровного рисунка шлифования по мягкой шпатлёвке (только D225)												<input checked="" type="radio"/>	80 — 400										
Оптимальный вариант для обработки древесины	<input checked="" type="radio"/>	<input checked="" type="radio"/>											40 — 220										
Для исключительной производительности при грубом шлифовании	<input type="radio"/>		<input checked="" type="radio"/>							<input checked="" type="radio"/>	<input type="radio"/>		24 — 80										
Для подшлифовки			<input checked="" type="radio"/>		<input checked="" type="radio"/>	<input checked="" type="radio"/>			<input checked="" type="radio"/>			<input type="radio"/>	100 — 800 белый/зелёный										
Для правильной подготовки к полированию (сухое и мокрое шлифование)					<input checked="" type="radio"/>							<input checked="" type="radio"/>	400 — 4000										

● очень хорошо подходит ○ подходит



Granat

Шлифовальная губка

- 2-сторонняя, гибкая шлифовальная губка; для шлифования сферических и фасонных поверхностей
- Зернистость 60-120-220-800

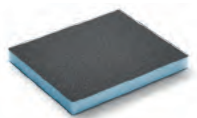

на с. 165



Granat

Шлифовальная губка

- 1-сторонняя, гибкая шлифовальная губка; для тонкого и промежуточного шлифования профилей и фасонных поверхностей
- Зернистость от MEDIUM 280 до MICROFINE 1500

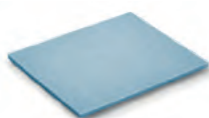

на с. 165



Granat Soft

Мягкий шлифовальный материал в рулоне

- Шлифовальная бумага на вспененной подложке для равномерного распределения давления; идеальный выбор для подшлифовки и промежуточного шлифования
- Рулон 115 мм x 25 м (с перфорацией)
- Зернистость P120-800



на с. 164



Vlies

Шлифовальный войлок для ручного шлифования

- в рулоне (115 мм x 10 м) или в виде подложки с перфорацией (115 x 152 мм)
- для придания шероховатости и матирования старых ЛКП и перед окрашиванием
- Зернистость от MEDIUM 100 до ULTRAFINE 1000

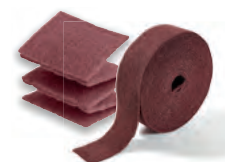

на с. 165



Шлифовальные материалы

LEX 3 77
RO 90 DX

Ø 77 мм

	Зернисть	В упаковке штук	№ для заказа	Зернисть	В упаковке штук	№ для заказа	
	Granat	P80	50	497405	P400	50	497412
		P120	50	497406	P500	50	497413
		P150	50	497407	P800	50	498929
		P180	50	497408	P1000	50	498930
		P240	50	497409	P1200	50	498931
		P280	50	497410	P1500	50	498932
		P320	50	497411			

Ø 90 мм

	Granat	P40	50	497363	P280	100	497850
		P60	50	497364	P320	100	497372
		P80	50	497365	P400	100	497373
		P100	100	497366	P500	100	498326
		P120	100	497367	P800	50	498327
		P150	100	497368	P1000	50	498328
		P180	100	497369	P1200	50	498329
		P220	100	497370	P1500	50	498330
		P240	100	497371			
	Rubin 2	P40	50	499077	P120	50	499081
		P60	50	499078	P150	50	499082
		P80	50	499079	P180	50	499083
		P100	50	499080	P220	50	499084
	Platin 2	S500	15	498322	S2000	15	498324
		S1000	15	498323	S4000	15	498325

Шлифовальные материалы

RO 90 DX



DX 93

RS 300



LRS 93

RAS 115

93V

	Зернистость	В упаковке штук	№ для заказа	Зернистость	В упаковке штук	№ для заказа
	P40	50	497390	P180	100	497396
	P60	50	497391	P220	100	497397
	P80	50	497392	P240	100	497398
	P100	100	497393	P280	100	499644
	P120	100	497394	P320	100	497399
	P150	100	497395	P400	100	497400
		P40	50	499161	P120	50
P60		50	499162	P150	50	499166
P80		50	499163	P180	50	499167
P100		50	499164	P220	50	499168



Ø 115 мм

	P40	50	499085	P100	50	499088
	P60	50	499086	P120	50	499089
	P80	50	499087			
	P24	25	484151	P50	25	485245
	P36	25	484152	P80	25	485246

Шлифовальные материалы

RO 125
ETS 125
ETSC 125
LEX 3 125



Ø 125 мм

	Зернистость	В упаковке штук	№ для заказа		Зернистость	В упаковке штук	№ для заказа
Granat 	P40	10	497145	Granat Net  +	P220	100	497172
	P40	50	497165		P240	100	497173
	P60	10	497146		P280	100	497174
	P60	50	497166		P320	10	497150
	P80	10	497147		P320	100	497175
	P80	50	497167		P360	100	497176
	P100	100	497168		P400	100	497177
	P120	10	497148		P500	100	497178
	P120	100	497169		P800	50	497179
	P150	100	497170		P1000	50	497180
	P180	10	497149		P1200	50	497181
	P180	100	497171		P1500	50	497182
	Granat Net	P80	50		203294	P220	50
	P100	50	203295	P240	50	203300	
	P120	50	203296	P320	50	203301	
	P150	50	203297	P400	50	203302	
	P180	50	203298				
Protection Pad		2	203344	для защиты шлифовальной тарелки при использовании шлифматериала на сетчатой основе			
Rubin 2 	P40	10	499101	P120	10	499105	
	P40	50	499093	P120	50	499097	
	P60	10	499102	P150	10	499106	
	P60	50	499094	P150	50	499098	
	P80	10	499103	P180	10	499107	
	P80	50	499095	P180	50	499099	
	P100	10	499104	P220	10	499108	
	P100	50	499096	P220	50	499109	



Шлифовальные материалы

RO 125, ETS 125
 ETS 125, LEX 3 125
 RO 150, ETS 150
 LEX 3 150

Ø 125 мм

	Зернистость	В упаковке штук	№ для заказа	Зернистость	В упаковке штук	№ для заказа
	Saphir P24	25	493124	P50	25	493126
	P36	25	493125	P80	25	493127
	Vlies green	10	496510	320	10	201132
	white	10	496511	800	10	201133
	100	10	201131			
	Platin 2 S400	15	492373	S2000	15	492376
	S500	15	492374	S4000	15	492377
	S1000	15	492375			

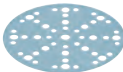
Ø 150 мм

	Granat P40	10	575154	P220	100	575167
	P40	50	575160	P240	100	575168
	P60	10	575155	P280	100	575169
	P60	50	575161	P320	10	575159
	P80	10	575156	P320	100	575170
	P80	50	575162	P360	100	575171
	P100	100	575163	P400	100	575172
	P120	10	575157	P500	100	575173
	P120	100	575164	P800	50	575174
	P150	100	575165	P1000	50	575175
	P180	10	575158	P1200	50	575176
	P180	100	575166	P1500	50	575177
		Granat Net P80	50	203303	P220	50
P100		50	203304	P240	50	203309
P120		50	203305	P320	50	203310
P150		50	203306	P400	50	203311
P180		50	203307			

Protection Pad





		2	203343			
---	--	---	--------	--	--	--

для защиты шлифовальной тарелки при использовании шлифматериала на сетчатой основе

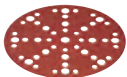
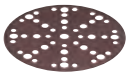

Шлифовальные материалы

RO 150
ETS 150
LEX 3 150
RAS 180

Ø 150 мм

	Зернистость	В упаковке штук	№ для заказа		Зернистость	В упаковке штук	№ для заказа
	P40	10	575178		P120	10	575182
	P40	50	575186		P120	50	575190
	P60	10	575179		P150	10	575183
	P60	50	575187		P150	50	575191
	P80	10	575180		P180	10	575184
	P80	50	575188		P180	50	575192
	P100	10	575181		P220	10	575185
	P100	50	575189		P220	50	575193
	green	10	496508		320	10	201127
	white	10	496509		800	10	201128
	100	10	201126		S2000	15	492371
	S400	15	492368	S4000	15	492372	
	S500	15	492369				
	S1000	15	492370				

Ø 180 мм

	P40	50	499125	P120	50	499129
	P60	50	499126	P150	50	499130
	P80	50	499127	P180	50	499131
	P100	50	499128	P220	50	499132
	P24	25	485239	P50	25	485241
	P36	25	485240	P80	25	485242

Шлифовальные материалы

LEX 2 185/7



LHS-E 225

LHS 225

Ø 185 мм

	Зернистость	В упаковке штук	№ для заказа	Зернистость	В упаковке штук	№ для заказа	
	Granat	P40	50	497183	P150	100	497187
		P60	50	497184	P180	100	497188
		P80	50	497185	P240	100	497189
		P100	100	499629	P320	100	497190
		P120	100	497186	P400	100	497191

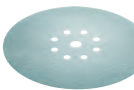
Ø 225 мм

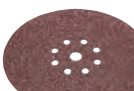
	Granat	P40	25	499634	P150	25	499639
		P60	25	499635	P180	25	499640
		P80	25	499636	P220	25	499641
		P100	25	499637	P240	25	499642
		P120	25	499638	P320	25	499643
		Granat Net	P80	25	203312	P220	25
		P100	25	203313	P240	25	203318
		P120	25	203314	P320	25	203319
		P150	25	203315	P400	25	201885
		P180	25	203316			
		Granat Soft	P80	25	204221	P180	25
		P100	25	204222	P240	25	204226
		P120	25	204223	P320	25	204227
		P150	25	204224	P400	25	204228
	Saphir	P24	25	495174	P36	25	495175

Шлифовальные материалы

RTS 400
RTSC 400
LS 130
HSK-A 80x130

80 x 133 мм

	Зернистость	В упаковке штук	№ для заказа		Зернистость	В упаковке штук	№ для заказа
Granat 	P40	10	497127	P150	100	497121	
	P40	50	497117		P180	10	497130
	P60	50	497118		P180	100	497122
	P80	10	497128		P220	100	497123
	P80	50	497119		P240	100	497124
	P100	100	499628		P280	100	497204
	P120	10	497129		P320	100	497125
	P120	100	497120		P400	100	497126
Granat Net  +	P80	50	203285	P220	50	203290	
	P100	50	203286	P240	50	203291	
	P120	50	203287	P320	50	203292	
	P150	50	203288	P400	50	203293	
	P180	50	203289				
Protection Pad 		2	203346	для защиты шлифовальной подошвы при использовании шлифматериала на сетчатой основе			
Rubin 2 	P40	10	499054	P120	10	499058	
	P40	50	499046	P120	50	499050	
	P60	10	499055	P150	10	499059	
	P60	50	499047	P150	50	499051	
	P80	10	499056	P180	10	499060	
	P80	50	499048	P180	50	499052	
	P100	10	499057	P220	10	499061	
	P100	50	499049	P220	50	499053	
Vlies 	800	5	483582				



Шлифовальные материалы

LRS 400
 HSK-A 80x400/80x200*
 DTS 400 R
 DTSC 400

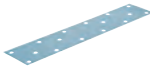
80 x 400 мм (перфорация под 80 x 200 мм)

	Зернистость	В упаковке штук	№ для заказа	Зернистость	В упаковке штук	№ для заказа
	Granat P40	50	497157	P150	50	497161
	P60	50	497158	P180	50	497162
	P80	50	497159	P240	50	497163
	P100	50	499631	P280	50	497203
	P120	50	497160	P320	50	497164

100 x 150 мм

	Granat P40	10	497131	P150	100	497139
	P40	50	497135	P180	10	497134
	P60	50	497136	P180	100	497140
	P80	10	497132	P220	100	497141
	P80	50	497137	P240	100	497142
	P100	100	499630	P320	100	497143
	P120	10	497133	P400	100	497144
	P120	100	497138			
 	Granat Net P80	50	203320	P220	50	203325
	P100	50	203321	P240	50	203326
	P120	50	203322	P320	50	203327
	P150	50	203323	P400	50	203328
	P180	50	203324			

Protection Pad 2 203347





для защиты шлифовальной подошвы при использовании шлифматериала на сетчатой основе

	Rubin 2 P40	10	499141	P120	10	499145
	P40	50	499133	P120	50	499137
	P60	10	499142	P150	10	499146
	P60	50	499134	P150	50	499138
	P80	10	499143	P180	10	499147
	P80	50	499135	P180	50	499139
	P100	10	499144	P220	10	499148
	P100	50	499136	P220	50	499140

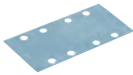

Шлифовальные материалы

RS 300
LRS 93
RS 100
RS 200

93 x 178 мм

	Зернистость	В упаковке штук	№ для заказа	Зернистость	В упаковке штук	№ для заказа
	Granat P40	50	498933	P180	100	498938
	P60	50	498934	P220	100	498939
	P80	50	498935	P240	100	498940
	P100	100	499633	P280	100	498941
	P120	100	498936	P320	100	498942
	P150	100	498937	P400	100	498943
		Rubin 2 P40	50	499185	P120	50
P60		50	499062	P150	50	499066
P80		50	499063	P180	50	499067
P100		50	499064	P220	50	499068

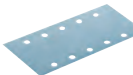
115 x 228 мм

	Granat P40	50	498944	P180	100	498949
	P60	50	498945	P220	100	498950
	P80	50	498946	P240	100	498951
	P100	100	499632	P320	100	498953
	P120	100	498947	P400	100	498954
	P150	100	498948			
	Rubin 2 P40	50	499030	P120	50	499034
	P60	50	499031	P150	50	499035
	P80	50	499032	P180	50	499036
	P100	50	499033	P220	50	499037

Шлифовальные материалы

BS 75

BS 105

CMB 120

533 x 75 мм

	Зернистость	В упаковке штук	№ для заказа	Зернистость	В упаковке штук	№ для заказа	
	Rubin 2	P40	10	499155	P100	10	499158
		P60	10	499156	P120	10	499159
		P80	10	499157	P150	10	499160

620 x 105 мм

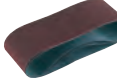
	Rubin 2	P40	10	499149	P100	10	499152
		P60	10	499150	P120	10	499153
		P80	10	499151	P150	10	499154

820 x 120 мм

	Saphir	P50	10	488081	P120	10	488084
		P80	10	488082	P150	10	488085
		P100	10	488083	P180	10	488086

Шлифовальный материал для ручного шлифования

46 x 178 мм для ручного шлифка

	Зернистость	В упаковке штук	№ для заказа	Зернистость	В упаковке штук	№ для заказа	
	Granat	P40	10	204276	P120	10	204278
		P80	10	204277	P180	10	204279

Материал Granat для ручного шлифования, листы, 230 x 280 мм

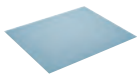
	Зернистость	В упаковке штук	№ для заказа	Зернистость	В упаковке штук	№ для заказа	
	Granat	P40	10	201256	P150	50	201091
		P40	25	201085	P180	10	201262
		P60	10	201257	P180	50	201093
		P60	50	201087	P220	10	201263
		P80	10	201258	P220	50	201094
		P80	50	201088	P240	10	201264
		P100	10	201259	P240	50	201095
		P100	50	201089	P320	10	201265
		P120	10	201260	P320	50	201096
		P120	50	201090	P400	10	201266
		P150	10	201261	P400	50	201097

Материал Granat для ручного шлифования, в рулоне, 115 мм x 25 м

	Зернистость	В упаковке штук	№ для заказа	Зернистость	В упаковке штук	№ для заказа	
	Granat	P40	1	201103	P150	1	201108
		P60	1	201104	P180	1	201109
		P80	1	201105	P220	1	201110
		P100	1	201106	P240	1	201111
		P120	1	201107	P320	1	201768

Материал Granat Soft для ручного шлифования, в рулоне с перфорацией 115 мм x 25 м

	Зернистость	В упаковке штук	№ для заказа	Зернистость	В упаковке штук	№ для заказа	
	Granat Soft	P120	1	497091	P400	1	497096
		P150	1	497092	P500	1	497097
		P180	1	497093	P600	1	497098
		P240	1	497094	P800	1	497964
		P320	1	497095			

Шлифовальный материал для ручного шлифования

Материал Granat для ручного шлифования, шлифовальная губка, 69 x 98 x 26 мм (4-стор.)

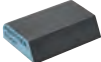
	Зернистость	В упаковке штук	№ для заказа	Зернистость	В упаковке штук	№ для заказа
	36	6	201080	120	6	201082
	60	6	201081	220	6	201083
	120	6	201084			

Материал Granat для ручного шлифования, шлифовальная губка, 98 x 120 x 13 мм (2-стор.)

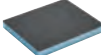
	Зернистость	В упаковке штук	№ для заказа	Зернистость	В упаковке штук	№ для заказа
	60	6	201112	220	6	201114
	120	6	201113	800	6	201507

Материал Granat для ручного шлифования, шлифовальная губка, 115 x 140 x 5 мм (1-стор.)

	Зернистость	В упаковке штук	№ для заказа	Зернистость	В упаковке штук	№ для заказа
	280	20	201769	1000	20	201101
	500	20	201099	1500	20	201102
	800	20	201100			

Шлифовальный материал Vlies для ручного шлифования 115 x 152 мм

	Зернистость	В упаковке штук	№ для заказа	Зернистость	В упаковке штук	№ для заказа
	100	25	201115	800	30	497089
	320	30	497088	1000	30	497090

Материал для ручного шлифования в рулоне, губка войлок, 115 мм x 10 м

	Зернистость	В упаковке штук	№ для заказа	Зернистость	В упаковке штук	№ для заказа
	100	1	201116	800	1	201118
	320	1	201117	1000	1	201119

03 Обработка поверхностей

Подготовка поверхности

Каттер



Тонкое шлифование

Шлифовальная машинка ETS 150/3



Шлифовальная тарелка
Ø 150 мм



Шлифовальный материал Granat P 1500
Ø 150 мм

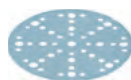

Полирование

Полировальная машинка
SHINEX RAP 150



Полировальная
тарелка
Ø 150 мм
Ø 180 мм



Оранжевый — предварительное полирование

Губка оранжевая (средне-жесткая)
овчина Premium

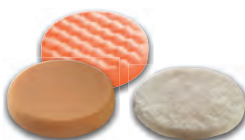

Политура MPA 5010



Полировальная машинка POLLUX 180



Синий — финишное полирование

Губка синяя (средне-мягкая)



Политура MPA 9010



Удаление голограмм

Эксцентриковые шлифовальные
машинки с редуктором
ROTEX RO 150
ROTEX RO 125
ROTEX RO 90 DX



Полировальная
тарелка
Ø 150 мм,
Ø 125 мм
Ø 90 мм



Белый — полирование до зеркального блеска

Губка белая (мягкая)

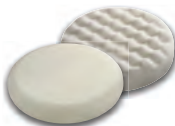

Политура MPA 11010



Очистка/финишная обработка

Финишный очиститель MPA F+



Высокоглянцевое покрытие,
спрей MPA SV+



Салфетка из микроволокна
MPA Microfibre



Чистящая салфетка RT PREMIUM



Обзор системы

Блестящие результаты.**Политуры и полировальные губки Festool.**

Простое полирование, блестящие результаты — политуры Festool идеально подходят для разных областей применения. На водной основе и без силикона в комбинации с подходящей губкой для надёжного и оптимального результата на всех видах ЛКП, при минимальном расходе.

Наглядная система цветовой маркировки поможет быстро найти нужное средство.

Политуры**MPA 5010**

абразивная политура Speed Cut для одноэтапного полирования

Высокая производительность шлифования и степень глянца.

**MPA 9010**

финишная политура Speed Gloss

Тонкое шлифование перед промежуточным и финишным полированием

**MPA 11010**

зеркальная политура для удаления голограмм

Очень тонкое шлифование для удаления микроцарапин и голограмм

**Полировальные губки****грубая**

для полирования сильно поврежденных лакокрасочных покрытий

**средне-жесткая**

Для полирования и исправления дефектов лакокрасочных покрытий. Оптимально в комбинации с MPA 5010.

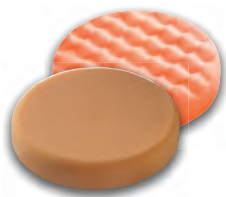
**средне-мягкая**

Для придания высокой степени глянца. Оптимально в комбинации с MPA 9010.

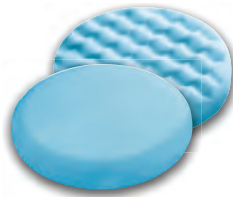
**мягкая**

Для удаления голограмм и придания глубокого глянца. Оптимально в комбинации с MPA 11010.

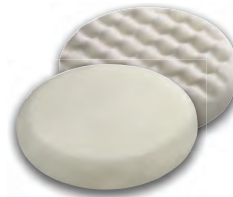
**очень мягкая**

Для удаления остатков политуры с окрашенной поверхности.

**Полировальный фетр и овчина****Жёсткий полировальный фетр**

Особенно подходит для обработки УФ-лаков и стойких к царапинам лакокрасочных покрытий.

**Овчина Premium**

Для предварительного полирования искусственного камня, оргстекла и лакокрасочных покрытий.

**Финишный очиститель и восковое высокоглянцевое покрытие**

Мягкие высококачественные салфетки из микроволокна не оставляют царапин на ЛКП. Смочив их финишным очистителем, Вы без следов удалите остатки политуры и жирные пятна. Высокоглянцевое покрытие подходит для быстрого и простого вождения поверхностей. Оно консервирует, защищает и ухаживает за лакокрасочным покрытием.



Системная оснастка



SHINEX RAP 150



POLLUX 180

Полировальная тарелка



1

Полировальные губки



2

Политуры и средства для полирования



3

Салфетка из микроволокна



4

Салфетка



5

Финишная обработка



6

Каттер



7

Дополнительная рукоятка











8

Оснастка для ротационной полировальной машинки SHINEX RAP 150, POLLUX 180



№	Наименование	Описание	№ для заказа
1	Полировальная тарелка PT-STF-D150-M14	для RAP 150, со встроенным демпфером для оптимального распределения давления при полировании, для крепления полировальной оснастки, диаметр 125 мм, высота 25 мм, в упаковке для торговых стэндов	488342
	Полировальная тарелка PT-STF-D180-M14	для RAP 180, со встроенным демпфером для оптимального распределения давления при полировании, для крепления полировальной оснастки, диаметр 165 мм, высота 30 мм, в упаковке для торговых стэндов	488349
2	Полировальные губки	на с. 171	
3	Политура MPA 5010 OR/0,5L	абразивная политура Speed Cut для одноэтапного полирования, без использования силикона, на водной основе, идеально в сочетании с овчиной или полировальной губкой (ОРАНЖЕВОЙ), объём флакона 500 мл, в пластик. бутылке	202048
	Политура MPA 9010 BL/0,5L	финишная политура Speed Gloss, без использования силикона, на водной основе, идеально в сочетании с полировальной губкой (ГОЛУБОЙ), объём флакона 500 мл, в пластик. бутылке	202050
	Политура MPA 11010 WH/0,5L	зеркальная политура для удаления голограмм, без использования силикона, на водной основе, идеально в сочетании с полировальной губкой (БЕЛОЙ), объём флакона 500 мл, в пластик. бутылке	202051
4	Салфетка из микроволокна MPA-Microfibre/2	для финишного полирования лакированных поверхностей, для удаления остатков политуры и жирных пятен, в упаковке 2 шт., в упаковке для торговых стэндов	493068
5	Салфетка RT PREMIUM 240x380/200	рулон из 200 салфеток, усиленные волокном, прочные на разрыв и с высокой впитывающей способностью, в диспенсере, в картонной упаковке	498071
6	Высокоглянцевое покрытие, спрей MPA SV+/0,5L	для нанесения воскового покрытия на ЛКП, без использования силикона, на водной основе, объём флакона 500 мл, в пластик. бутылке	202052
	Очиститель для финишной обработки MPA F+/0,5L	для удаления остатков политуры и жирных пятен, без использования силикона, на водной основе, объём флакона 500 мл, в пластик. бутылке	202053
7	Каттер LZK-HM	с косым рифлением, для точечного удаления наплывов и неровностей, из твёрдого сплава, с вогнутой заточкой по периметру, размеры 25 x 30 мм, в упаковке для торговых стэндов	497525
8	Ручка дополнительная ZG-RAS/RO	для RO 150, RAS, RAP 150/180, в картонной упаковке	487865

● RAP 80
● T 15+3
● T 18+3
● RO 90 DX

Полировальная губка PoliStick для Ø 80 мм

		Диаметр	Высота, мм	Штук в упаковке	№ для заказа
	желтая, грубая, для полирования сильно поврежденных лакокрасочных покрытий	80 мм	20 мм	5	201989
	оранжевая, средне-жесткая, для предварительного полирования при исправлении дефектов лакокрасочных покрытий, идеально в сочетании с политугой MPA 5010	80 мм	20 мм	5	201993
	оранжевая, средне-жесткая (с вафельной поверхностью), для предварительного полирования при исправлении дефектов лакокрасочных покрытий, идеально в сочетании с политугой MPA 5010	80 мм	20 мм	5	201994
	голубая, средне-мягкая, для удаления микроцарапин на лакокрасочных покрытиях, идеально в сочетании с политугой MPA 9010	80 мм	20 мм	5	202001
	голубая, средней мягкости (с вафельной поверхностью), для удаления микроцарапин на лакокрасочных покрытиях, идеально в сочетании с политугой MPA 9010	80 мм	20 мм	5	202002
	белая, мягкая, для удаления голограмм и придания глубокого глянца, полирование до зеркального блеска, идеально в сочетании с политугой MPA 11010	80 мм	20 мм	5	202009
	белая, мягкая (вафельная), для удаления голограмм и придания глубокого глянца, полирование до зеркального блеска, идеально в сочетании с политугой MPA 11010	80 мм	20 мм	5	202010
	черная, очень мягкая (вафельная), для удаления остатков политуры с окрашенной поверхности	80 мм	20 мм	5	202017









Овчина и фетр для Ø 80 мм

		Диаметр	Высота, мм	Штук в упаковке	№ для заказа
	овчина для превосходных результатов полирования, идеально в сочетании с политугой MPA 5010, особенно подходит для обработки UV-лаков и лакокрасочных покрытий, устойчивых к появлению царапин, оптимальное сцепление благодаря приклеиванию велюра по всей поверхности и прошивке по периметру	80 мм	18 мм	5	202044
	фетр, жесткий, для предварительного полирования минеральных материалов, оргстекла и лакокрасочных покрытий, белый	80 мм	6 мм	5	488339
	фетр, мягкий, для тонкого полирования минеральных материалов, оргстекла и лакокрасочных покрытий, белый	80 мм	6 мм	5	488341



Оснастка

RO 125

Полировальная губка PoliStick для Ø 125 мм







	Диаметр	Высота, мм	Штук в упаковке	№ для заказа
 желтая, грубая, для полирования сильно поврежденных лакокрасочных покрытий	125 мм	20 мм	5	201990
 оранжевая, средне-жесткая, для предварительного полирования при исправлении дефектов лакокрасочных покрытий, идеально в сочетании с политурой MPA 5010	125 мм	20 мм	1	202367
	125 мм	20 мм	5	201995
 оранжевая, идеально в сочетании с политурой MPA 5010, средне-жесткая (с вафельной поверхностью), для предварительного полирования при исправлении дефектов лакокрасочных покрытий	125 мм	20 мм	1	202368
	125 мм	20 мм	5	201996
 голубая, средне-мягкая, для удаления микроцарапин на лакокрасочных покрытиях, идеально в сочетании с политурой MPA 9010	125 мм	20 мм	1	202371
	125 мм	20 мм	5	202003
 голубая, средней мягкости (с вафельной поверхностью), для удаления микроцарапин на лакокрасочных покрытиях, идеально в сочетании с политурой MPA 9010	125 мм	20 мм	1	202372
	125 мм	20 мм	5	202004
 белая, полирование до зеркального блеска, идеально в сочетании с политурой MPA 11010, мягкая, для удаления голограмм и придания глубокого глянца	125 мм	20 мм	1	202375
	125 мм	20 мм	5	202011
 белая, мягкая (вафельная), для удаления голограмм и придания глубокого глянца, полирование до зеркального блеска, идеально в сочетании с политурой MPA 11010	125 мм	20 мм	1	202376
	125 мм	20 мм	5	202012
 черная, очень мягкая (вафельная), для удаления остатков политуры с окрашенной поверхности	125 мм	20 мм	1	202379
	125 мм	20 мм	5	202018

Овчина и фетр для Ø 125 мм



	Диаметр	Высота, мм	Штук в упаковке	№ для заказа
 овчина для превосходных результатов полирования, идеально в сочетании с политурой MPA 5010, особенно подходит для обработки UV-лаков и лакокрасочных покрытий, устойчивых к появлению царапин, оптимальное сцепление благодаря приклеиванию велюра по всей поверхности и прошивке по периметру	125 мм	18 мм	1	202045
 фетр белый, жесткий, для предварительного полирования минеральных материалов, оргстекла и лакокрасочных покрытий	125 мм	6 мм	5	493078
	125 мм	6 мм	5	493077
фетр, мягкий, для тонкого полирования минеральных материалов, оргстекла и лакокрасочных покрытий, белый	125 мм	6 мм	5	493077

RAP 150
RO 150

Полировальная губка PoliStick для Ø 150 мм

	Диаметр	Высота, мм	Штук в упаковке	№ для заказа
 желтая, грубая, для полирования сильно поврежденных лакокрасочных покрытий	150 мм	30 мм	5	201991
 оранжевая, средне-жесткая, для предварительного полирования при исправлении дефектов лакокрасочных покрытий, идеально в сочетании с политурой MPA 5010	150 мм	30 мм	1	202369
	150 мм	30 мм	5	201997
 идеально в сочетании с политурой MPA 5010, оранжевая, средне-жесткая (с вафельной поверхностью), для предварительного полирования при исправлении дефектов лакокрасочных покрытий	150 мм	30 мм	1	202370
	150 мм	30 мм	5	201998
 голубая, средне-мягкая, для удаления микроцарапин на лакокрасочных покрытиях, идеально в сочетании с политурой MPA 9010	150 мм	30 мм	1	202373
	150 мм	30 мм	5	202005
 идеально в сочетании с политурой MPA 9010, голубая, средней мягкости (с вафельной поверхностью), для удаления микроцарапин на лакокрасочных покрытиях	150 мм	30 мм	1	202374
	150 мм	30 мм	5	202006
 мягкая, для удаления голограмм и придания глубокого глянца, полирование до зеркального блеска, идеально в сочетании с политурой MPA 11010, белый	150 мм	30 мм	1	202377
	150 мм	30 мм	5	202013
 белая, мягкая (вафельная), для удаления голограмм и придания глубокого глянца, полирование до зеркального блеска, идеально в сочетании с политурой MPA 11010	150 мм	30 мм	1	202378
	150 мм	30 мм	5	202014
 черная, очень мягкая (вафельная), для удаления остатков политуры с окрашенной поверхности	150 мм	30 мм	1	202380
	150 мм	30 мм	5	202019





Овчина и фетр для Ø 150 мм

	Диаметр	Высота, мм	Штук в упаковке	№ для заказа
 овчина для превосходных результатов полирования, идеально в сочетании с политурой MPA 5010, особенно подходит для обработки UV-лаков и лакокрасочных покрытий, устойчивых к появлению царапин, оптимальное сцепление благодаря приклеиванию велюра по всей поверхности и прошивке по периметру	150 мм	18 мм	1	202046
 фетр, жесткий, для предварительного полирования минеральных материалов, оргстекла и лакокрасочных покрытий, белый	150 мм	6 мм	1	485970
	150 мм	6 мм	5	488348
фетр, мягкий, для тонкого полирования минеральных материалов, оргстекла и лакокрасочных покрытий, белый	150 мм	6 мм	1	485972
	150 мм	6 мм	5	488347



Оснастка

POLLUX 180
RAP 180

Полировальная губка PoliStick для Ø 180 мм

	Диаметр	Высота, мм	Штук в упаковке	№ для заказа
 для полирования сильно поврежденных лакокрасочных покрытий, желтая, грубая	180 мм	30 мм	5	201992
 для предварительного полирования при исправлении дефектов лакокрасочных покрытий, идеально в сочетании с политурой MPA 5010, оранжевая, средне-жесткая	180 мм	30 мм	5	201999
 оранжевая, средне-жесткая (с вафельной поверхностью), для предварительного полирования при исправлении дефектов лакокрасочных покрытий, идеально в сочетании с политурой MPA 5010	180 мм	30 мм	5	202000
 голубая, средне-мягкая, для удаления микроцарапин на лакокрасочных покрытиях, идеально в сочетании с политурой MPA 9010	180 мм	30 мм	5	202007
 для удаления микроцарапин на лакокрасочных покрытиях, идеально в сочетании с политурой MPA 9010, голубая, средней мягкости (с вафельной поверхностью)	180 мм	30 мм	5	202008
 белая, мягкая, для удаления голограмм и придания глубокого глянца, полирование до зеркального блеска, идеально в сочетании с политурой MPA 11010	180 мм	30 мм	5	202015
 белая, мягкая (вафельная), для удаления голограмм и придания глубокого глянца, полирование до зеркального блеска, идеально в сочетании с политурой MPA 11010	180 мм	30 мм	5	202016
 черная, очень мягкая (вафельная), для удаления остатков политуры с окрашенной поверхности	180 мм	30 мм	5	202020

Овчина и фетр для Ø 180 мм

	Диаметр	Высота, мм	Штук в упаковке	№ для заказа
 овчина для превосходных результатов полирования, идеально в сочетании с политурой MPA 5010, особенно подходит для обработки UV-лаков и лакокрасочных покрытий, устойчивых к появлению царапин, оптимальное сцепление благодаря приклеиванию велюра по всей поверхности и прошивке по периметру	180 мм	18 мм	1	202047
 фетр, жесткий, для предварительного полирования минеральных материалов, оргстекла и лакокрасочных покрытий, белый	180 мм	6 мм	5	488355
 фетр, мягкий, для тонкого полирования минеральных материалов, оргстекла и лакокрасочных покрытий, белый	180 мм	6 мм	5	488354

Системная оснастка

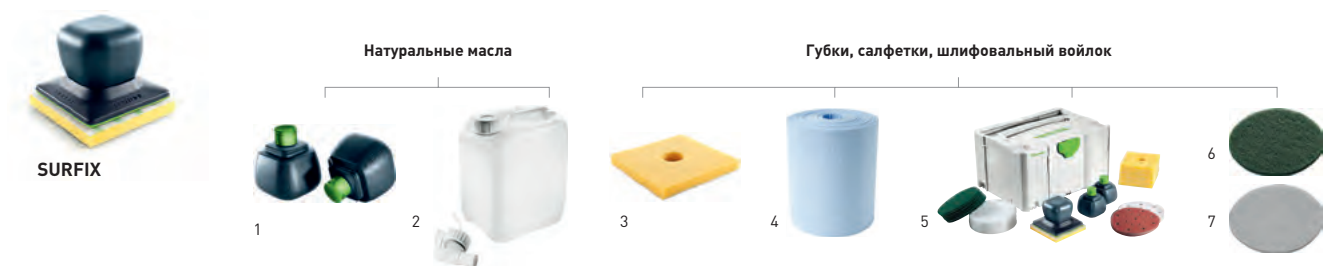

Оснастка для диспенсера SURFIX

№	Наименование	Описание	№ для заказа
1	Натуральное масло RF HD 0,3 l/2	масло Heavy-Duty, банка для дозаправки, объём флакона 300 мл, в упаковке 2 шт., в упаковке для торговых стендов	498064
	Натуральное масло RF OS 0,3 l/2	масло One-Step, банка для дозаправки, объём флакона 300 мл, в упаковке 2 шт., в упаковке для торговых стендов	498065
	Натуральное масло RF OD 0,3 l/2	масло Outdoor, банка для дозаправки, объём флакона 300 мл, в упаковке 2 шт., в упаковке для торговых стендов	498066
2	Натуральное масло RF HD 5l	масло Heavy-Duty, ёмкость 5 л, в канистре	498067
	Натуральное масло RF OS 5l	масло One-Step, ёмкость 5 л, в канистре	498068
	Натуральное масло RF OD 5l	масло Outdoor, ёмкость 5 л, в канистре	498069
3	Губка для нанесения масла OS-STF 125x125/5	губка с креплением StickFix для диспенсера SURFIX, в упаковке 5 шт., размеры 125 x 125 мм, в картонной упаковке	498070
4	Салфетка RT PREMIUM 240x380/200	рулон из 200 салфеток, усиленные волокном, прочные на разрыв и с высокой впитывающей способностью, в диспенсере, в картонной упаковке	498071
5	Диспенсер OS-SYS3-Set	плита основания, колба с маслом Heavy-Duty 0,3 л, колба с маслом One-Step 0,3 л, колба с маслом Outdoor 0,3 л, губка для нанесения масла с креплением StickFix, шлифовальный войлок зелёный, шлифовальный войлок белый, шлифовальный круг STF-D150 P180 RU2, шлифовальный круг STF-D150 P240 BR2, в системнере SYS 3 T-LOC	498063
6	Шлифовальный материал STF D125 green VL/10	для R0 125, ES 125, ETS 125, ETSC 125, ETS EC 125, LEX 125, равномерное, глубокое проникновение масла в поверхность, зернистость green, в упаковке 10 шт., диаметр 125 мм, в картонной упаковке	496510
	Шлифовальный материал STF D150 green VL/10	для R0 150, ES 150, ETS 150, ETS EC 150, LEX 150, WTS 150, HSK-D 150, равномерное, глубокое проникновение масла в поверхность, зернистость green, в упаковке 10 шт., диаметр 150 мм, в картонной упаковке	496508
7	Полировальный материал STF D125 white VL/10	для R0 125, ES 125, ETS 125, ETSC 125, ETS EC 125, LEX 125, равномерное распределение и полировка масла и воска для облагораживания поверхности, сукно без абразива, зернистость white, в упаковке 10 шт., диаметр 125 мм, в картонной упаковке	496511
	Полировальный материал STF D150 white VL/10	для R0 150, ES 150, ETS 150, ETS EC 150, LEX 150, WTS 150, HSK-D 150, равномерное распределение и полировка масла и воска для облагораживания поверхности, сукно без абразива, зернистость white, в упаковке 10 шт., диаметр 150 мм, в картонной упаковке	496509



04 Пылеудаление

Обзор инструментов и областей применения	176
<hr/>	
Пылеудаляющие аппараты	
CLEANTEC compact – CT 17, CTL SYS, CT MINI I, CTM MIDI I	182
CLEANTEC – CT 26/36/48	186
CLEANTEC AUTOCLEAN – CT 26/36/48 AC, CT 36 AC PLANEX, CT 26/36 AC HD	188
<hr/>	
Специальный пылеудаляющий аппарат	
CLEANTEC – CT 48 EC, CT 48 EC/B22, CTH 26/48	191
<hr/>	
Сепаратор для крупных частиц	
CT-VA	194
<hr/>	
Обзор системы и оснастки	196
Система Festool	

Обзор инструментов и областей применения

Компактные, но достаточно большие. Лёгкие, но при этом мощные. И на стройплощадке, и в мастерской — пылеудаляющие аппараты Festool подходят для выполнения любых задач.

Компактные пылеудаляющие аппараты CLEANTEC

НОВИНКА

НОВИНКА



CT 17
на с. 182



CTL SYS
на с. 183



CTL MINI
CTL MIDI
на с. 184



CTM MIDI
на с. 185



CTL 26
CTL 36
на с. 186



CTM 26
CTM 36
на с. 186

Пылеудаляющий аппарат CLEANTEC

Области применения

Область применения

Монтажные работы (низкий уровень пылеобразования, крупнодисперсная пыль)



Мастерская, промышленность



Стройплощадка, сухая отделка (высокий уровень пылеобразования, тонкодисперсная пыль)

Зона 22

Применение

Пылеудаление для электроинструментов



Пылеудаление для пневмоинструментов (модели LE)



Работы по уборке



Длительное промышленное применение

Специфические особенности оснащения

Возможность модульного дооснащения 2-й розеткой/пневматическим модулем



Автоматическая система очистки фильтра AUTOCLEAN

Совместимость с ASA/EAA



Ручная очистка



Вид пыли

Древесная пыль



Минеральная и кварцевая пыль



Пыль алюминия, порошкового лака и полиуретана



Канцерогенная пыль, пыль с содержанием частицам асбеста

Технические данные

Потребляемая мощность [Вт]	400 – 1.200	1.000	400 – 1.200	400 – 1.200	350 – 1.200	350 – 1.200
Макс. объёмный расход (л/мин)	3.700	3.000	3.700	3.700	3.900	3.900
Макс. разрежение [Па]	24.000	20.000	24.000	24.000	24.000	24.000
Макс. объём резервуара/пылесборника (л)	17/17	4,5/3,5	10/7,5 / 15/12,5	15/12,5	26/24/36/34	26/24/36/34
Размеры (Д x Ш x В) (мм)	445 x 380 x 485	396 x 296 x 270	470 x 320 x 455 470 x 320 x 495	470 x 320 x 495	630 x 365 x 540 630 x 365 x 596	630 x 365 x 540 630 x 365 x 596
Масса (кг)	9,4	6,9	11 / 11,3	11,3	13,9/14,4	13,9/14,4

Обзор инструментов и областей применения

Пылеудаляющие аппараты CLEANTEC AUTOCLEAN

Специальный пылеудаляющий аппарат CLEANTEC

Сепаратор для крупных частиц



CTL 48
CTM 48
на с. 187



CTL 26 AC
CTL 36 AC
CTL 48 AC
на с. 188



CTM 26 AC
CTM 36 AC
CTM 48 AC
на с. 188



CTL 36 AC
CTM 36 AC
PLANEX
на с. 189



CTL 26 AC HD
CTL 36 AC HD
CTM 26 AC HD
на с. 190



CTL 48 EC
CTM 48 EC
на с. 191



CTL 48 EC/B22
CTM 48 EC/B22
на с. 192



CTH 26
CTH 48
на с. 193



CT-VA
на с. 194

НОВИНКА

	○	○	○	○				
●*	●	●		○*	●	●		●**
	●	●	●	●			●	●**
						●		
●	●	●	●	●	●	●	●	●**
●					●	●		●**
●	○	○		○	●	●	●	●**
					●	●		●**
●	●	●	●	●			●	
	●	●	●	●				
●	●	●	●	●	●	●	●	
●*		●	●	●*	●*	●*	○	●**
○*		●	●	●*	○*		○	●**
						●		
							●	○

350 – 1.200	350 – 1.200	350 – 1.200	350 – 1.200	350 – 1.200	150 – 1.100	150 – 1.100	350 – 1.000	
3.900	3.900	3.900	3.900	3.900	3.400	3.400	3.900	
24.000	24.000	24.000	24.000	24.000	23.000	23.000	24.000	
48/46	26/24/36/34/48/46	26/24/36/34/48/46	36/34	26/24/36/34	48/46	48/46	26/24/48/46	20
740 x 406 x 1.005	630 x 365 x 540 630 x 365 x 596 740 x 406 x 1.005	630 x 365 x 540 630 x 365 x 596 740 x 406 x 1.005	630 x 365 x 596	673 x 365 x 455 673 x 365 x 522	630 x 406 x 640	630 x 406 x 640	630 x 365 x 540 740 x 406 x 1.005	395 x 295 x 515
18,8	14,7/15,2/19,6	14,7/15,2/19,6	15,2	14,5/15,2	17,9	18,6	13,9/18,8	7,0

● очень хорошо подходит
○ подходит

* только CTM

** в зависимости от используемого пылеудаляющего аппарата (класс пыли).

Наша рекомендация: обеспечить эффективный отвод пыли. Важно!
Выбрать правильный пылеудаляющий аппарат

Делайте ставку на правильный пылеудаляющий аппарат.

Во время работы в запылённых помещениях, в особенности с использованием инструмента, эксплуатация которого сопровождается образованием пыли, необходимо принять меры по защите главного – Вашего здоровья! Вредность пыли для здоровья, с одной стороны, зависит от размера частиц пыли, с другой — от их количества и периода воздействия.

Самое коварное заключается в том, что чем меньше частицы пыли, тем глубже они проникают в лёгочную ткань. Именно поэтому тонкодисперсная пыль значительно более опасна для дыхательных путей. Многие из видов этой пыли классифицированы как особенно вредные для здоровья.

Вследствие воздействия кристаллов диоксида кремния возможно даже заболевание раком лёгких. Поэтому в целях сохранения своего здоровья при удалении минеральной пыли, содержащей частицы кварца, позаботьтесь о чистоте воздуха. Работы должны вестись с применением проверенного и надёжного пылеудаляющего аппарата.

Подробная информация, а также данные относительно установленной ПДК вредных для здоровья веществ на рабочем месте указаны в соответствующих стандартах.



CTL SYS
CTL MINI I/MIDI I
CTL 26/36/48/48 EC

Специалисты по удалению пыли с ПДК вредных для здоровья веществ на рабочем месте > 1 мг/м³.



CTM MIDI I
CTM 26/36/48/48 EC

Специалисты по удалению пыли с ПДК вредных веществ ≥ 0,1 мг/м³.

Для удаления древесной, минеральной и кварцевой пыли.



CTH 26/48

Специалисты по удалению пыли с ПДК вредных веществ < 0,1 мг/м³.

Для удаления канцерогенной и патогенной пыли, например асбеста и плесени.



CTL 48 LE EC/B 22
CTM 48 LE EC/B 22

Специально предназначен для сбора горячей и взрывоопасной пыли.

Классы пыли согласно EN 60335-2-69, приложение AA

	подходит	Макс. коэфф. пропускания (испытание)	Утилизация	Опасность загрязнения
L (Low)	> Пыль с ПДК вредных веществ > 1 мг/м³	1 % (фильтрующий материал)		
M (Medium)	> Пыль с ПДК вредных веществ ≥ 0,1 мг/м³ > минеральная пыль > Древесная пыль	0,1 % (суммарно на аппарат, включая тест на удаление мебельных гвоздей)	небольшое количество пыли	клапан-затвор на фильтроэлементе для транспортировки
H (High)	> Пыль с ПДК вредных веществ < 0,1 мг/м³ > канцерогенная пыль > Пыль с патогенными микроорганизмами	0,005 % (суммарно на аппарат, включая тест на удаление мебельных гвоздей)	без пыли	клапан-затвор на фильтроэлементе для транспортировки



Полное использование объёма

Благодаря продуманной геометрии резервуара, с точно подобранным по форме мешком-пылесборником SELF-CLEAN и компактным плоским фильтром, объём нетто равен объёму брутто.



Новый и ещё лучше: док для крепления системеров

Простая транспортировка, полный порядок и высокая функциональность в использовании. Док T-LOC для надёжного крепления системера, сортейнера и инструментального ящика SYS-ToolBox.



Устройство для намотки кабеля.

Кабель быстро и аккуратно наматывается на новый кронштейн и, благодаря продуманному откидному механизму, так же просто снимается с него без разматывания. Теперь и на компактных пылеудаляющих аппаратах CT MINI и MIDI.



Отсек для шланга

Встроенный отсек для шланга делает излишними неудобные наружные крючки и защищает всасывающий шланг и сетевой кабель от возможных повреждений. Размещённый внутри отсека всасывающий шланг гарантирует компактность и лёгкость транспортировки.



Гладкий всасывающий шланг с муфтой CLEANTEC

Новый гибкий всасывающий шланг в оплётке идеально скользит по всем поверхностям, имеет увеличенный срок службы и повышенную мощность всасывания. Новая муфта CLEANTEC с байонетной защёлкой надёжно удерживает шланг на инструменте.



Технология Bluetooth®

Две возможности включения пылеудаляющего аппарата CLEANTEC: с пульта ДУ на всасывающем шланге или автоматически при включении электроинструмента Festool с аккумулятором Bluetooth®, который уже встроен в компактные модели CT MINI и MIDI и может дооснащаться на аппаратах CT 26/36/48 с модулем Bluetooth®.



Автоматическая система очистки фильтра AUTOCLEAN

Увеличенные интервалы очистки при неизменной интенсивности всасывания. Система автоматической очистки AUTOCLEAN заменяет ручную очистку фильтрующего элемента. Индивидуальная плавная регулировка интервалов очистки гарантирует неизменно высокую силу всасывания.

Лучший выбор для работы без пыли.

Забота о здоровье при работе на выезде — новые компактные пылеудаляющие аппараты СТ MINI и MIDI с новыми возможностями: например инновационное сенсорное управление, внутренний отсек для гладкого всасывающего шланга, ровная верхняя поверхность и ручная очистка с быстрым доступом к основному фильтру снаружи.

Аппараты СТМ MIDI теперь имеют допуск к работе с пылью класса М и функцию распознавания пылеудаления для автоматической настройки диаметра всасывающего шланга.

Модуль Bluetooth® уже встроен в СТ MINI и MIDI и легко дооснащается в аппаратах СТ 26/36/48: эта инновационная технология одинаково полезна как для быстрой очистки в короткие паузы, так и при работе с аккумуляторными инструментами.





Простое взаимодействие: пылеудаление с управлением по Bluetooth®.

Уже встроен или просто дооснащается.

Модуль Bluetooth® уже встроен в СТ MINI и MIDI и дооснащается в свободное гнездо в аппаратах CLEANTEC СТ 26/36/48*: теперь Вы можете дистанционно управлять пылеудалением с пульта ДУ на всасывающем шланге или через аккумулятор Bluetooth® на инструменте.

Дистанционное управление Bluetooth®

Вам не нужно специально подходить к пылеудаляющему аппарату, чтобы включить его. Даже когда аппарат находится в автоматическом режиме. Очень удобно для быстрой очистки в короткие паузы.

Аккумуляторы Bluetooth®

Взаимодействуют через Bluetooth® с модулем Bluetooth® на пылеудаляющем аппарате — и запускают аппарат при включении инструмента. Предлагаются в качестве оснастки и входят в комплект поставки многих аккумуляторных инструментов Festool.



* Модуль Bluetooth® предлагается в качестве оснастки. Установку должен проводить специалист-электрик.

Пылеудаляющий аппарат CLEANTEC CT 17



Чистая работа!

Оптимально подходит для уборки офисов, стройплощадок, гаражей и грузовых автомобилей. Также подходит для уборки воды.

Специалисты по очистке.

- › Максимально используемый объем благодаря инновационной конструкции
- › Мощная турбина обеспечивает высокую интенсивность всасывания и объемный поток
- › Функция продувки с клапаном-зажимом на фильтроэлементе на задней стороне корпуса
- › Электронный контроль уровня при сборе жидкостей

Технические данные

Потребляемая мощность [Вт]	400 – 1.200
Макс. скорость пылеудаления [л/мин]	3.700
Макс. разрежение [Па]	24.000
Площадь фильтроэлемента [см²]	4.600
Сетевой кабель [м]	5,5
Макс. объем резервуара/пылесборника [л]	17/17
Размеры (Д x Ш x В) [мм]	445 x 380 x 485
Мощность подключаемого инструмента, макс. [Вт]	2.400
Масса [кг]	9,4



■ = Электроника

Комплект поставки

№ для заказа

двухслойный фильтроэлемент, с всасывающим шлангом Ø 27 мм x 3,5 м с поворотными соединительными муфтами, в картонной упаковке

CT 17 E 767992

CT 17 E-Set BA 768943
насадки для уборки на стройке D36 BA-RS

CT 17 E-Set BU 768944
насадки для уборки в помещении D36 BU-RS

Системная оснастка
на с. 198



Пылеудаляющий аппарат-систейнер CTL SYS



Пылеудаляющий аппарат-систейнер.

- › Очень лёгкий и компактный в формате системнера для максимальной мобильности
- › С новым гибким всасывающим шлангом в гладкой оболочке для идеального скольжения по поверхностям
- › Благодаря встроенному отсеку для шланга, кабеля и насадок всё будет всегда под рукой
- › Сочетается с системнерами T-LOC для оптимальной организации рабочего места

Технические данные

Потребляемая мощность (Вт)	1.000
Макс. скорость пылеудаления (л/мин)	3.000
Макс. разрежение (Па)	20.000
Площадь фильтроэлемента (см²)	5.357
Длина сетевого кабеля с резиновой изоляцией (м)	5
Макс. объём резервуара/пылесборника (л)	4,5/3,5
Размеры (Д x Ш x В) (мм)	396 x 296 x 270
Мощность подключаемого инструмента, макс. (Вт)	1.200
Масса (кг)	6,9

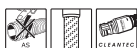

Комплект поставки

CTL SYS
мешок-пылесборник (установлен), гладкий всасывающий шланг Ø 27 x 3 м, антистат. С угловым компенсатором кручения и присоединительной муфтой с байонетным замком, отсек для шланга, док для крепления системнеров с функцией T-LOC, насадка для мебели D 36 PD, пазовая насадка D 36 FD-150, ремень для переноски SYS-CT, в картонной упаковке

№ для заказа

575279



Новый формат чистоты.

Идеальный пылеудаляющий аппарат для быстрого и мобильного выполнения монтажных и сервисных работ: компактный, лёгкий, тихий, с возможностью компоновки с системнерами. Этот пылеудаляющий аппарат-систейнер оптимально подойдёт для работ с незначительным образованием пыли и грязи. Для удаления пыли класса L.

Системная оснастка
на с. 198



Систейнеры см. на с. 411

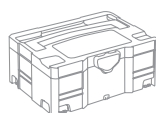

Пылеудаляющие аппараты

CLEANTEC CTL MINI I / MIDI I



Компактный. Мобильный. Продуманный. Для пыли класса L.

Благодаря небольшому весу, компактной, эргономичной форме аппаратов CTL MINI/MIDI с ними легко работать на объекте у заказчика. Они подходят для мокрого и сухого всасывания, и их резервуар-пылесборник на 10 и 15 литров легко вмещает небольшое и среднее количество пыли и мусора. Для класса пыли L.

НОВИНКА: CTL MINI I / MIDI I
включая технологию Bluetooth®*



Компактный. Мобильный. Продуманный.

- › Идеален для работы на выезде благодаря компактным размерам, небольшому весу и прочному лафету
- › Интуитивное сенсорное управление пылеудаляющим аппаратом
- › Продолжительная работа до заполнения мешка-пылесборника благодаря ручной очистке
- › Внутренний отсек для безопасной и чистой транспортировки гладкого всасывающего шланга

Технические данные	CTL MINI I	CTL MIDI I
Потребляемая мощность [Вт]	350 – 1.200	350 – 1.200
Макс. скорость пылеудаления [л/мин]	3.700	3.700
Макс. разрежение [Па]	24.000	24.000
Площадь фильтроэлемента [см²]	3.369	3.369
Длина сетевого кабеля с резиновой изоляцией [м]	7,5	7,5
Макс. объём резервуара/пылесборника [л]	10/7,5	15/12,5
Размеры [Д x Ш x В] (мм)	470 x 320 x 455	470 x 320 x 495
Мощность подключаемого инструмента, макс. [Вт]	2.200	2.200
Масса [кг]	11	11,3



■ = Электроника

Комплект поставки	№ для заказа
гладкий всасывающий шланг Ø 27/32 x 3,5 м, антистат./СТ, Bluetooth® технология для дистанционного включения пылеудаляющего аппарата при работе с аккумуляторными инструментами, мешок-пылесборник SELFCLEAN SC-FIS-CT MINI/MIDI-2, отсек для шланга, кронштейн для кабеля, док для крепления системеров с функцией T-LOC, в картонной упаковке	
CTL MINI I	574840
CTL MIDI I	574832

Системная оснастка
на с. 198



* Подробнее об автозапуске через
Bluetooth® см. на с. 16, 181





НОВИНКА: STM MIDI I
включая технологию Bluetooth®*

Пылеудаляющий аппарат CLEANTEC STM MIDI I



Компактный. Мобильный. Продуманный.

- › Первый компактный пылеудаляющий аппарат для удаления опасной для здоровья пыли класса М с автоматическим распознаванием пылеудаления
- › Вам не нужно специально подходить к пылеудаляющему аппарату — благодаря встроенной технологии Bluetooth® аппарат запускается автоматически через аккумулятор Bluetooth® или с пульта ДУ
- › Идеален для работы на выезде благодаря компактным размерам, небольшому весу и прочному лафету
- › Интуитивное сенсорное управление пылеудаляющим аппаратом



Технические данные	
Потребляемая мощность (Вт)	350 – 1.200
Макс. скорость пылеудаления (л/мин)	3.700
Макс. разрежение (Па)	24.000
Площадь фильтроэлемента (см²)	3.369
Длина сетевого кабеля с резиновой изоляцией (м)	7,5
Макс. объём резервуара/пылесборника (л)	15/12,5
Размеры (Д x Ш x В) (мм)	470 x 320 x 495
Мощность подключаемого инструмента, макс. (Вт)	2.200
Масса (кг)	11,3



■ = Электроника

Компактный. Мобильный. Продуманный. Для пыли класса М.

STM MIDI — универсальный аппарат для сервисных и монтажных работ, при которых образуется небольшое количество древесной и кварцевой пыли. Интуитивно понятное управление, автоматическое распознавание пылеудаления, увеличенный отсек для шланга и простой доступ к основному фильтру устанавливают новые стандарты для пылесосов класса М и высокий уровень безопасности Вашего здоровья.

Комплект поставки	№ для заказа
-------------------	--------------

STM MIDI I гладкий всасывающий шланг Ø 27/32 x 3,5 м, антистат./СТ, Bluetooth® технология для дистанционного включения пылеудаляющего аппарата при работе с аккумуляторными инструментами, мешок-пылесборник SELF-CLEAN SC-FIS-CT MINI/MIDI-2, отсек для шланга, кронштейн для кабеля, док для крепления системеров с функцией T-LOC, в картонной упаковке	574822
--	--------

Системная оснастка
на с. 198



* Подробнее об автозапуске через
Bluetooth® см. на с. 16, 181



Пылеудаляющие аппараты

CLEANTEC CT 26 / CT 36



Универсал идеального размера.

Компактный, но достаточно большой. Лёгкий, но при этом мощный. И на стройплощадке, и в мастерской — благодаря продуманной форме резервуара CLEANTEC CT 26/36 имеет большую вместимость при малых габаритах.

Истинное величие идёт изнутри.

- › Оптимальное использование объёма резервуара-пылесборника — объём брутто равен объёму нетто
- › Возможность индивидуального дооснащения дополнительной розеткой, пневматическим модулем или модулем Bluetooth® для дистанционного управления с всасывающего шланга или функцией автозапуска через аккумулятор Bluetooth®
- › Постоянно высокая мощность всасывания благодаря компактной турбине высокой мощности
- › Гладкий всасывающий шланг и оптимизированный док для крепления системеров с бухтой для кабеля и функцией T-LOC для комфортного соединения системера с пылеудаляющим аппаратом

Технические данные	CT 26	CT 36
Потребляемая мощность (Вт)	350 – 1.200	350 – 1.200
Макс. скорость пылеудаления (л/мин)	3.900	3.900
Макс. разрежение (Па)	24.000	24.000
Площадь фильтроэлемента (см²)	6.318	6.318
Длина сетевого кабеля с резиновой изоляцией (м)	7,5	7,5
Макс. объём резервуара/пылесборника (л)	26/24	36/34
Размеры (Д x Ш x В) (мм)	630 x 365 x 540	630 x 365 x 596
Мощность подключаемого инструмента, макс. (Вт)	2.400	2.400
Масса (кг)	13,9	14,4



■ = Электроника

Комплект поставки

№ для заказа

мешок-пылесборник SELFCLEAN, гладкий всасывающий шланг Ø 27/32 x 3,5 м, антистат., отсек для шланга, док для крепления системеров с функцией T-LOC, кронштейн для кабеля, в картонной упаковке

CTL 26 E	574947
CTL 26 E SD со 2-й розеткой с автоматикой вкл./выкл. электроинструментов	574955
CTL 26 E SD E/A со 2-й розеткой с автоматическим включением/выключением	574956
CTL 36 E	574965
CTL 36 E LE пневматический модуль	574972
STM 26 E заглушка канала всасывания	574981
STM 36 E заглушка канала всасывания	574988
STM 36 E LE заглушка канала всасывания, пневматический модуль	574990

Системная оснастка
на с. 198



Рабочий центр WCR 1000
на с. 393



Сепаратор CT-VA см.
на с. 194

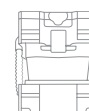



Пылеудаляющий аппарат CLEANTEC CT 48



Все для Вашего комфорта.

- › Большая вместимость для значительных объемов пыли и опилок
- › Постоянно высокая мощность всасывания благодаря компактной турбине высокой мощности
- › Возможность индивидуального дооснащения дополнительной розеткой, пневматическим модулем или модулем Bluetooth® для дистанционного управления с всасывающего шланга или функцией автозапуска через аккумулятор Bluetooth®
- › Гладкий всасывающий шланг и оптимизированный док для крепления системеров с бухтой для кабеля и функцией T-LOC для комфортного соединения системера с пылеудаляющим аппаратом

Технические данные

Потребляемая мощность (Вт)	350 – 1.200
Макс. скорость пылеудаления (л/мин)	3.900
Макс. разрежение (Па)	24.000
Площадь фильтроэлемента (см²)	6.318
Длина сетевого кабеля с резиновой изоляцией (м)	7,5
Макс. объем резервуара/пылесборника (л)	48/46
Размеры (Д x Ш x В) (мм)	740 x 406 x 1.005
Мощность подключаемого инструмента, макс. (Вт)	2.400
Масса (кг)	18,8



■ = Электроника

Комплект поставки

№ для заказа

мешок-пылесборник SELFCLEAN, гладкий всасывающий шланг Ø 27/32 x 3,5 м, антистат., отсек для шланга, док для крепления системеров с функцией T-LOC, кронштейн для кабеля, рукоятка для транспортировки, в картонной упаковке

CTL 48 E

574975

STM 48 E

574992

заглушка канала всасывания



Для использования в мастерской.

Благодаря объему резервуара-пылесборника 48 литров CT 48 оптимально подходит для всасывания большого количества пыли в мастерской. Модели CTL и STM подходят для классов пыли L и M.

Системная оснастка
на с. 198



Рабочий центр WCR 1000
на с. 393

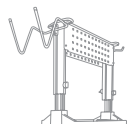

Сепаратор CT-VA см.
на с. 194

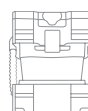

Пылеудаляющие аппараты

CLEANTEC CT 26 AC / 36 AC / 48 AC



Идеально в комбинации с сепаратором CT-VA



Открытый фильтр. Полная автоматика.

- ▶ Автоматическая система очистки фильтрующего элемента AUTOCLEAN с плавной регулировкой интервалов очистки для неизменно высокой интенсивности всасывания
- ▶ Возможность индивидуального дооснащения дополнительной розеткой, пневматическим модулем или модулем Bluetooth® для дистанционного управления с всасывающего шланга или функцией автозапуска через аккумулятор Bluetooth®
- ▶ Оптимальное использование объема резервуара-пылесборника — объем брутто равен объему нетто
- ▶ Гладкий всасывающий шланг и оптимизированный док для крепления системеров с бухтой для кабеля и функцией T-LOC для комфортного соединения системера с пылеудаляющим аппаратом

Технические данные	CT 26 AC	CT 36 AC	CT 48 AC
Потребляемая мощность (Вт)	350 – 1.200	350 – 1.200	350 – 1.200
Макс. скорость пылеудаления (л/мин)	3.900	3.900	3.900
Макс. разрежение (Па)	24.000	24.000	24.000
Площадь фильтроэлемента (см²)	6.318	6.318	6.318
Длина сетевого кабеля с резиновой изоляцией (м)	7,5	7,5	7,5
Макс. объем резервуара/пылесборника (л)	26/24	36/34	48/46
Размеры (Д x Ш x В) (мм)	630 x 365 x 540	630 x 365 x 596	740 x 406 x 1.005
Мощность подключаемого инструмента, макс. (Вт)	2.400	2.400	2.400
Масса (кг)	14,7	15,2	19,6



■ = Электроника

Средство против забивания фильтра.

У нас есть что противопоставить засорившимся фильтрам: новый CLEANTEC AC. Его система автоматической очистки обеспечивает постоянную высокую интенсивность всасывания. Функцию мгновенной очистки можно активировать в любой момент.

Комплект поставки	№ для заказа
высокоэффективный основной фильтр, мешок-пылесборник SELFCLEAN, отсек для шланга, мешок для утилизации, гладкий всасывающий шланг Ø 27/32 x 3,5 м, антистат., док для крепления системеров с функцией T-LOC, кронштейн для кабеля, в картонной упаковке	
CTL 26 E AC	574945
STM 26 E AC заглушка канала всасывания	574978
CTL 36 E AC	574958
STM 36 E AC заглушка канала всасывания	574983
CTL 48 E AC рукоятка для транспортировки	574974
STM 48 E AC заглушка канала всасывания, рукоятка для транспортировки	574991

Системная оснастка на с. 198



Рабочий центр WCR 1000 на с. 393



Сепаратор CT-VA см. на с. 194

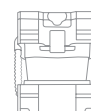

Пылеудаляющие аппараты

CLEANTEC CT 36 AC PLANEX



Идеально в комбинации с сепаратором CT-VA

Идеально подходит для сухой отделки.

- › Оптимальный пылеудаляющий аппарат для шлифмашинки PLANEX
- › Автоматическая система очистки фильтрующего элемента AUTOCLEAN с плавной регулировкой интервалов очистки для неизменно высокой интенсивности всасывания
- › Постоянно высокая мощность всасывания благодаря компактной турбине высокой мощности
- › Функция «Антистатик» предохраняет от ударов статическим электричеством во время работы

Технические данные	
Потребляемая мощность (Вт)	350 – 1.200
Макс. скорость пылеудаления (л/мин)	3.900
Макс. разрежение (Па)	24.000
Площадь фильтроэлемента (см²)	6.318
Длина сетевого кабеля с резиновой изоляцией (м)	7,5
Макс. объём резервуара/пылесборника (л)	36/34
Размеры (Д x Ш x В) (мм)	630 x 365 x 596
Мощность подключаемого инструмента, макс. (Вт)	2.400
Масса (кг)	15,2



■ = Электроника

Комплект поставки	№ для заказа
высокоэффективный основной фильтр, всасывающий шланг (прочный на излом) D36x3,5-AS/LHS 225, мешок-пылесборник SELF-CLEAN, мешок для утилизации, клапан-задвижка ComfortClean, отсек для шланга, кронштейн для кабеля, в картонной упаковке	
CTL 36 E AC-LHS	574960
CTM 36 E AC-LHS	574984
CTL 36 E AC-PLANEX держатель инструмента PLANEX	575427
CTM 36 E AC-PLANEX держатель инструмента PLANEX	575432



Наш вклад в сокращение рабочего времени.

Чем производительнее шлифовальная машинка, тем более мощным должен быть пылеудаляющий аппарат. Мощный CT 36 AC PLANEX оптимально подходит для исключительно высокой производительности съёма шлифмашинки PLANEX. С держателем для инструмента, всасывающим шлангом прочным на излом и серийно устанавливаемым клапаном-задвижкой ComfortClean для повышения эффективности очистки фильтра. Оптимальные результаты наряду с максимальной скоростью.

Системная оснастка на с. 198



PLANEX LHS 225 на с. 118



Сепаратор CT-VA см. на с. 194

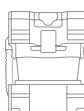

Пылеудаляющие аппараты

CLEANTEC

CT 26 AC HD / 36 AC HD



Идеально в комбинации с сепаратором CT-VA



Строительный пылеудаляющий аппарат с системой автоматической очистки.

- Автоматическая система очистки фильтрующего элемента AUTOCLEAN для неизменно высокой интенсивности всасывания
- Исключительно прочная конструкция с большими колёсами и стальной осью для использования на стройплощадке
- Оптимально подходит для использования с электроинструментами благодаря штепсельному разъёму аппарата и устройству автоматического включения с плавным пуском и задержкой отключения, а также бесступенчатому регулятору интенсивности всасывания
- С новым гибким всасывающим шлангом в гладкой оболочке для идеального скольжения по поверхностям

Технические данные	CT 26 AC HD	CT 36 AC HD
Потребляемая мощность [Вт]	350 – 1.200	350 – 1.200
Макс. скорость пылеудаления [л/мин]	3.900	3.900
Макс. разрежение [Па]	24.000	24.000
Площадь фильтроэлемента [см²]	6.318	6.318
Длина сетевого кабеля с резиновой изоляцией [м]	7,5	7,5
Макс. объём резервуара/пылесборника [л]	26/24	36/34
Размеры [Д x Ш x В] (мм)	673 x 365 x 455	673 x 365 x 522
Мощность подключаемого инструмента, макс. [Вт]	2.400	2.400
Масса [кг]	14,5	15,2

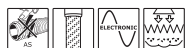

■ = Электроника

Эффективное решение сложных задач.

CT 26/36 AC HD оптимально подойдёт для удаления действительно больших объёмов пыли, возникающей, например, в ходе работ с зачистными фрезами и алмазными шлифовальными машинками. Автоматическая система очистки выполняет регулярную очистку фильтра и поддерживает неизменно высокую интенсивность всасывания.

Комплект поставки	№ для заказа
высокоэффективный основной фильтр, мешок-пылесборник SELFCLEAN, мешок для утилизации, гладкий всасывающий шланг Ø 36/32 x 3,5 м, антистат, клапан-завдвижка ComfortClean, отсек для оснастки, в картонной упаковке	
CTL 26 E AC HD	575291
CTL 36 E AC HD	575292
STM 36 E AC HD	575296

Системная оснастка
на с. 198



Зачистные фрезы
на с. 356



Сепаратор CT-VA см.
на с. 194

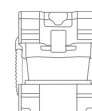



Пылеудаляющий аппарат CLEANTEC CT 48 EC



Бесщёточный двигатель EC-TEC для долгого срока службы и высокого КПД

Разработан для промышленного использования.

- › Неизменно высокая мощность привода ЕС-ТЕС, срок службы, многократно превышающий срок службы универсального двигателя
- › С новым гибким всасывающим шлангом в гладкой оболочке для идеального скольжения по поверхностям
- › Функция «Антистатик» предохраняет от ударов статическим электричеством во время работы
- › Со встроенным разъемом для блока ЕАА и пневмоинструментов

Технические данные	
Потребляемая мощность [Вт]	150 – 1.100
Макс. скорость пылеудаления [л/мин]	3.400
Макс. разрежение [Па]	23.000
Площадь фильтроэлемента [см²]	6.318
Длина сетевого кабеля с резиновой изоляцией [м]	7,5
Макс. объём резервуара/пылесборника [л]	48/46
Размеры [Д x Ш x В] [мм]	630 x 406 x 640
Мощность подключаемого инструмента, макс. [Вт]	2.400
Масса [кг]	17,9



■ = Электроника

Комплект поставки	№ для заказа
мешок-пылесборник SELF CLEAN, гладкий всасывающий шланг Ø 27/32 x 3,5 м, антистат., кронштейн для кабеля, пневматический модуль, в картонной упаковке	
CTL 48 E LE EC	575300
CTM 48 E LE EC	575298



Надёжность. Долговечность. Мощь.

Длительная работа в тяжёлых условиях — это его конёк: электродвигатель ЕС-ТЕС, который отличается исключительной надёжностью и большим сроком службы. Для эффективного пылеудаления при обработке пластиковых, керамических, деревянных или окрашенных поверхностей.

Системная оснастка на с. 198



Рабочий центр WCR 1000 на с. 393

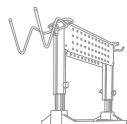

Блок энергообеспечения/пылеудаления на с. 392



Пылеудаляющий аппарат

CLEANTEC CT 48 EC/B22

Бесщёточный двигатель EC-TEC для долгого срока службы и высокого КПД



Для максимальной безопасности.

- › Соответствует требованиям директивы АТЕХ 94/9/ЕG для зоны 22 — надёжно удаляет взрывоопасную пыль
- › Неизменно высокая мощность привода ЕС-ТЕС, срок службы, многократно превышающий срок службы универсального двигателя
- › С новым гибким всасывающим шлангом в гладкой оболочке для идеального скольжения по поверхностям
- › Со встроенным разъемом для блока ЕАА и пневмоинструментов

Технические данные

Потребляемая мощность [Вт]	150 – 1.100
Макс. скорость пылеудаления [л/мин]	3.400
Макс. разрежение [Па]	23.000
Площадь фильтроэлемента [см²]	6.318
Длина сетевого кабеля с резиновой изоляцией [м]	7,5
Макс. объём резервуара/пылесборника [л]	48/46
Размеры (Д x Ш x В) [мм]	630 x 406 x 640
Мощность подключаемого инструмента, макс. [Вт]	2.400
Масса [кг]	18,6



■ = Электроника

Для удаления сухой и горячей пыли.

Специальный пылеудаляющий аппарат СТ 48 ЕС/В22 с приводом ЕС-ТЕС рассчитан на длительную эксплуатацию в непрерывном режиме. Прочный резервуар из пластмассы АБС дополнительно защищён от возгорания и поэтому подходит для безопасного сбора алюминиевой, бумажной, сажевой пыли, пыли с порошковым лаком, а также пыли с частицами стеклопластика и углепластика.

Комплект поставки

№ для заказа

мешок-пылесборник SELF-CLEAN, гладкий всасывающий шланг Ø 27/32 x 3,5 м, антистат., кронштейн для кабеля, пневматический модуль, в картонной упаковке

CTL 48 E LE EC/B22 R1

575275

CTM 48 E LE EC B22 R1

575286

Системная оснастка
на с. 198



Рабочий центр WCR 1000
на с. 393



Блок энергообеспечения/
пылеудаления на с. 392



Пылеудаляющие аппараты CLEANTEC СТН 26 / СТН 48



У опасной пыли нет шансов.

- › Допуск к работе с пылью класса H и асбестовой пылью
- › Плотно закрыт благодаря двухслойному надёжному мешку-пылесборнику
- › Комфортная работа с неизменно высокой интенсивностью всасывания благодаря компактной мощной турбине, плавной регулировке интенсивности всасывания и антистатической функции
- › Гладкий всасывающий шланг и оптимизированный док для крепления системеров с бухтой для кабеля и функцией T-LOC для комфортного соединения системера с пылеудаляющим аппаратом



Технические данные	СТН 26	СТН 48
Потребляемая мощность (Вт)	350 – 1.000	350 – 1.000
Макс. скорость пылеудаления (л/мин)	3.900	3.900
Макс. разрежение (Па)	24.000	24.000
Площадь фильтроэлемента (см²)	6.318	6.318
Длина сетевого кабеля с резиновой изоляцией (м)	7,5	7,5
Макс. объём резервуара/пылесборника (л)	26/24	48/46
Размеры (Д x Ш x В) (мм)	630 x 365 x 540	740 x 406 x 1.005
Мощность подключаемого инструмента, макс. (Вт)	2.400	2.400
Масса (кг)	13,9	18,8



■ = Электроника

Специалист по тяжёлой работе.

Асбест, плесень, пыль минеральных волокон, свинец, кадмий, никель, цинкохромат. Много задач – одно решение. Специальный пылеудаляющий аппарат СТН Festool. Он не оставляет шансов канцерогенной и патогенной пыли. Благодаря высокой степени очистки воздуха 99,995% даже плесень, асбестовая пыль или древесина, обработанная вредными пропитками, больше не представляют угрозы для здоровья работающего.

Комплект поставки	№ для заказа
усиленный мешок-пылесборник, гладкий всасывающий шланг Ø 27/32 x 3,5 м, антистат., отсек для шланга, док для крепления системеров с функцией T-LOC, кронштейн для кабеля, в картонной упаковке	
СТН 26 E / а	574939
СТН 48 E / а рукоятка для транспортировки	574941

Системная оснастка
на с. 198



Сепаратор для крупных частиц СТ-VA



Справится с большим объёмом пыли. Эффективно, легко и надёжно.

- › Циклонный сепаратор справится с большим количеством пыли
- › Постоянно высокая мощность всасывания за счёт разгрузки основного фильтра
- › Удобство и простота транспортировки благодаря возможности штабелирования компактных и прочных баков-пылесборников
- › Возможность работы с сепаратором СТ или без него



Эффективная работа с постоянной силой всасывания.

Теперь большие объёмы пыли и стружки не страшны ни для основного фильтра, ни для силы всасывания. 95 % крупной пыли собирает сепаратор, совместимый с пылеудаляющими аппаратами Festool СТ, благодаря чему основной фильтр не забивается и сила всасывания остаётся неизменно высокой.

Технические данные

Размеры (Д x Ш x В) (мм)	395 x 295 x 515
Макс. объём резервуара (л)	20
Масса (кг)	7



Комплект поставки

№ для заказа

СТ-VA-20

204083

систейнер с циклонным фильтром, бак-пылесборник VAB-20, поддон для системнеров, соединительный шланг, мешок для утилизации, крышка резервуара-пылесборника, в картонной упаковке

Системная оснастка
на с. 213



- Систейнер с циклонным фильтром
- Шланг между СТ-VA и пылеудаляющим аппаратом
- Шланг к инструменту
- бак-пылесборник
- Поддон для системнеров, соединяется с пылеудаляющим аппаратом через SYS Dock



Самый эффективный способ удаления большого объёма пыли.

Теперь большие объёмы пыли и стружки не страшны ни для основного фильтра, ни для силы всасывания. 95% крупной пыли собирает сепаратор, совместимый с пылеудаляющими аппаратами Festool CT, благодаря чему основной фильтр не забивается и сила всасывания остаётся неизменно высокой.

Циклонная технология

Сепаратор CT от Festool циклонного типа для крупного строительного мусора собирает крупные и мелкие частицы пыли и отделяет их на входе в пылеудаляющий аппарат. В потоке циркулирующего воздуха, насыщенного пылью, частицы пыли отбрасываются к стенкам и оседают в пылесборнике сепаратора CT под действием центробежной силы и силы тяжести.

Минеральная мелкодисперсная пыль

Преимущества работы с сепаратором CT

- › Постоянно высокая сила всасывания
- › Простая и чистая утилизация
- › Разгрузка основного фильтра
- › Бесперебойная работа
- › Удаление до 80% пыли и опилок

Типичные области применения

Идеальный выбор в комбинации с пылеудаляющими аппаратами Festool CTL/CTM* 26/36/48 с функцией AUTOCLEAN и следующими инструментами:



Шлифовальная машинка для стен и потолков PLANEX и PLANEX easy

Алмазная шлифовальная машинка RENOFIX RG 130

Зачистной фрезер RENOFIX RG 80 и RG 150

Крупная пыль (стружка/опилки при пилении/строгании/фрезеровании)

Преимущества работы с сепаратором CT

- › Постоянно высокая сила всасывания
- › Простая и чистая утилизация
- › Разгрузка мешка-пылесборника
- › Удаление до 95% пыли, опилок и стружки

Типичные области применения

Идеальный выбор в комбинации с пылеудаляющими аппаратами Festool CTL/CTM* 26/36/48 с функцией Autoclean и без неё и со следующими инструментами:



Вертикальный фрезер OF 2200



Дисковая пила HK 85



Целные пилы и резак для раскроя изоляционных материалов IS 330, SSU 200, ISC 240

* Сепаратор для крупных частиц CT-VA допущен для работы с пылью класса L и M

Система Festool. Всё под контролем.

Ведь когда всё подходит, работать намного легче: в базовой комплектации все пылеудаляющие аппараты Festool оснащаются встроенным отсеком для шланга и доком для крепления системеров, а многие также модульной системой гнёзд. В качестве дополнительного оборудования предлагаются рукоятка для транспортировки или съёмный держатель инструментов. Разнообразная оснастка не только совместима со всеми электро- и пневмоинструментами Festool, но и взаимозаменяема.



04 Пылеудаление

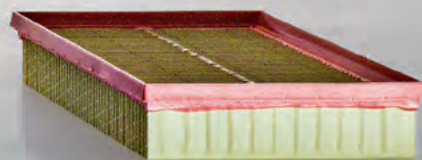
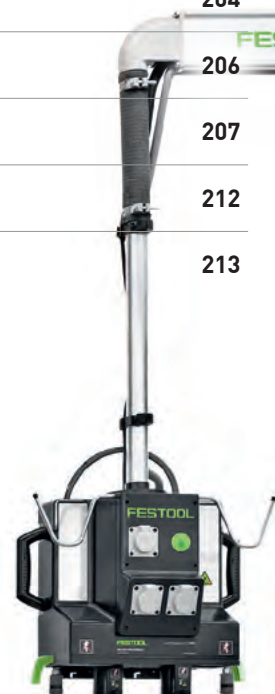

Обзор системы и оснастки

Комплекты для уборки	198
Всасывающие шланги, муфты, адаптеры	199
Патрубки и насадки	204
Модули и консоли	206
Фильтры и мешки-пылесборники	207
Оснастка СТ и пневматическая оснастка	212
Сепаратор для крупных частиц	213



Системная оснастка

Комплекты для уборки CLEANTEC

		Тип	№ для заказа
	Комплект насадок для уборки пазовая насадка D 36 FD-210, насадка для мебели D 36 PD, насадка кистевая D 36 SP, в упаковке для торговых стенов	D 27 / D 36 D-RS	492392
	Стандартный комплект для уборки патрубок изогнутый D 36 HR-K AS, удлинительные патрубки D 36 VR-K AS, насадка для пола из 4 частей D 36 BD270, пазовая насадка D 36 FD-210, насадка для мебели D 36 PD, в картонной упаковке	D 27/D 36 S-RS	203428
	Профессиональный комплект для уборки патрубок изогнутый D 36 HR-K AS, патрубок-удлинитель из нержавеющей стали из 3 частей D 36 VR-M3x, насадка для ковров D 36 TD, пазовая насадка D 36 FD-210, в картонной упаковке	D 27/36 P-RS	203429
	Компактный набор для уборки патрубок изогнутый D 36 HR-K AS, удлинительные патрубки D 36 VR-K AS, насадка для пола из 4 частей D 36 BD270, пазовая насадка D 36 FD-210, насадка для мебели D 36 PD, в ситейнере SYS 1 T-LOC	D 27/D 36 K-RS-Plus	203430
	Комплект для уборки в мастерской всасывающий шланг D 36, антистатический, гладкий, патрубок изогнутый D 36 HR-K AS, патрубок-удлинитель из нержавеющей стали из 3 частей D 36 VR-M3x, насадка для ковров D 36 TD, пазовая насадка D 36 FD-210, насадка для мебели D 36 PD, насадка кистевая D 36 SP, в ситейнере SYS 5 T-LOC	D 36 HR-RS-Plus	203408
	Комплект для уборки в цехе всасывающий шланг D 36, антистатический, гладкий, патрубок изогнутый D 36 HR-K AS, патрубок-удлинитель из нержавеющей стали из 3 частей D 36 VR-M3x, насадка для пола D 36 BD 370, в ситейнере SYS 5 T-LOC	D 36 WB-RS-Plus	203409
	Комплект для уборки универсальный всасывающий шланг D 36, патрубок изогнутый D 36 HR-K AS, удлинительные патрубки D 36 VR-K AS, насадка для пола D 36 BD 300, пазовая насадка D 36 FD-210, насадка кистевая D 36 SP, насадка для мебели D 36 PD, в ситейнере SYS 5 T-LOC	D 36 UNI-RS-Plus	203435
	Комплект для уборки крупного мусора всасывающий шланг Ø 50 x 2,5 м, патрубка удлинительных D50VR-K, насадка для пола D 50 BD370, квадратная насадка D 50 QD, кистевая насадка D 50 SP, пазовая насадка D 50 FD, в картонной упаковке	D 50 GS-RS	454770
	Комплект для уборки после ремонта патрубок изогнутый D 36 HR-K AS, патрубок-удлинитель из нержавеющей стали из 3 частей D 36 VR-M3x, насадка для ковров D 36 TD, пазовая насадка D 36 FD-210, насадка для мебели D 36 PD, в ситейнере SYS 2 T-LOC	D 36 RS-M-Plus	203431
	Комплект насадок для уборки пола патрубок изогнутый D 36 HR-K AS, патрубок-удлинитель из нержавеющей стали из 3 частей D 36 VR-M3x, насадка для пола D 36 BD 370, в ситейнере SYS 2 T-LOC	D 36 BD 370 RS-Plus	203432
	Комплект для уборки на стройплощадке для всех СТ и VCP (кроме VCP 30 E), строительный комплект, всасывающий шланг D 36 x 3 м, патрубок изогнутый D 36 HR-K AS, удлинительные патрубки из нержавеющей стали, 2 шт., насадка для пола из 4 частей D 36 BD270, пазовая насадка D 36 FD-210, насадка кистевая D 36 SP, в картонной упаковке	D 36 BA-RS	203433
	Комплект для уборки для всех СТ и VCP (кроме VCP 30 E), комплект для офиса, всасывающий шланг D 36 x 3 м, патрубок изогнутый D 36 HR-K AS, удлинительные патрубки из нержавеющей стали, 2 шт., насадка для ковров D 36 TD, насадка для мебели D 36 PD, пазовая насадка D 36 FD-210, в картонной упаковке	D 36 BU-RS	203434

Системная оснастка



Оснастка для пылеудаляющих аппаратов СТ и пылеудаляющих аппаратов SR

Антистатический всасывающий шланг CLEANTEC		Тип	№ для заказа
	Всасывающий шланг для CTL-SYS, антистатическое исполнение, термостойкий до +70°C, с угловым компенсатором кручения со стороны пылеудаляющего аппарата, гладкий, сопротивление утечки [DIN IEC 312] <1 мОм/м, диаметр 27 мм, длина 3 м, в картонной упаковке	D 27x3,0m-AS-90°/CT	201665
	Всасывающий шланг антистатическое исполнение, термостойкий до +70°C, гладкий, конический, сопротивление утечки [DIN IEC 312] <1 мОм/м, диаметр 27 /32 мм, в картонной упаковке		
	для CTL MINI/MIDI, с угловым компенсатором кручения со стороны пылеудаляющего аппарата, длина 3,5 м	D 27/32x3,5m-AS-90°/CT	500680
	для СТ 26/36/48, с компенсатором кручения и присоединительной муфтой с байонетным замком, длина 3,5 м	D 27/32x3,5m-AS/CT	500677
	для СТ 26/36/48, с компенсатором кручения и присоединительной муфтой с байонетным замком, длина 5 м	D 27/32x5,0m-AS/CT	500678
	Всасывающий шланг для работ по уборке пылеудаляющими аппаратами СТ, не подходит для пылеудаляющих аппаратов с Autoclean, антистатическое исполнение, термостойкий до +70°C, с компенсатором кручения и присоединительной муфтой с байонетным замком, гладкий, сопротивление утечки [DIN IEC 312] <1 мОм/м, диаметр 36 мм, в картонной упаковке		
	длина 3,5 м	D 36x3,5m-AS/CT	500681
	длина 5 м	D 36x5,0m-AS/CT	500684
	длина 7 м	D 36x7,0m-AS/CT	500685
	Всасывающий шланг подходит для пылеудаляющих аппаратов с Autoclean, антистатическое исполнение, термостойкий до +70°C, для зачистных фрезеров и работ по уборке, гладкий, конический, сопротивление утечки [DIN IEC 312] <1 мОм/м, диаметр 36 /32 мм, длина 3,5 м, в картонной упаковке	D 36/32x3,5m-AS	500682
	Всасывающий шланг для шлифовальной машинки PLANEX, антистатическое исполнение, термостойкий до +70°C, очень гибкий, прочный на излом всасывающий шланг, диаметр 36 мм, длина 3,5 м, сопротивление утечки [DIN IEC 312] <1 мОм/м, в картонной упаковке	D 36x3,5-AS/KS/LHS 225	496972
	Всасывающий шланг антистатическое исполнение, поставляются в метрах (без компенсатора кручения и присоединительной муфты), термостойкий до +70°C, сопротивление утечки [DIN IEC 312] <1 мОм/м, в картонной упаковке		
	диаметр 27 мм	D 27 MW-AS	452384
	диаметр 36 мм	D 36 MW-AS	452385

Системная оснастка

Оснастка для пылеудаляющих аппаратов СТ и пылеудаляющих аппаратов SR









Антистатический всасывающий шланг CLEANTEC

	Тип	№ для заказа
	Всасывающий шланг антистатическое исполнение, термостойкий до +70°C, сопротивление утечки (DIN IEC 312) <1 мОм/м, диаметр 50 мм, в картонной упаковке с 2 компенсаторами кручения, длина 2,5 м	D 50x2,5m-AS 452888
	с 2 компенсаторами кручения, длина 4 м	D 50x4m-AS 452890
	поставляются в метрах (без компенсатора кручения и присоединительной муфты)	D 50 MW-AS 452386

	Тип	№ для заказа
	Всасывающий шланг для любых электроинструментов с каналом пылеудаления D 27 и D 36 (все электроинструменты Festool) и оснастка для уборки, с разъемом plug it, антистатическое исполнение, специально для шлифовальных работ, с компенсатором кручения и соединительной муфтой с байонетным замком, термостойкий до +70°C, гладкий, сопротивление утечки (DIN IEC 312) <1 мОм/м, диаметр 27 /22 мм, в картонной упаковке длина 3,5 м	D 27/22x3,5m-AS-GQ/CT 200041
	длина 5 м	D 27/22x5m-AS-GQ/CT 201758

	Всасывающий шланг для любых электроинструментов с каналом пылеудаления D 27 и D 36 (все электроинструменты Festool) и оснастка для уборки, с разъемом plug it, антистатическое исполнение, специально для шлифовальных работ, с компенсатором кручения и соединительной муфтой с байонетным замком, термостойкий до +70°C, гладкий, длина 10 м, сопротивление утечки (DIN IEC 312) <1 мОм/м, диаметр 32 /22 мм, в картонной упаковке	D 32/22x10m-AS-GQ/CT 200051
---	--	--------------------------------

Системная оснастка







Всасывающий шланг CLEANTEC		Тип	№ для заказа
	Всасывающий шланг для прямого подключения (без муфты) к шлифку с функцией пылеудаления, диаметр 21,5 мм, длина 5 м, в пакетице	D 21,5 x 5m HSK	495019
	Всасывающий шланг термостойкий до +70°C, диаметр 27 мм, в картонной упаковке		
	с компенсатором кручения и присоединительной муфтой с байонетным замком, длина 3,5 м	D 27x3,5m	452877
	с компенсатором кручения и присоединительной муфтой с байонетным замком, длина 5 м	D 27x5m	452879
	поставляются в метрах (без компенсатора кручения и присоединительной муфты)	D 27 MW	452383
	Всасывающий шланг термостойкий до +70°C, диаметр 36 мм, в картонной упаковке		
	с компенсатором кручения и присоединительной муфтой с байонетным замком, длина 3,5 м	D 36x3,5m	452881
	с компенсатором кручения и присоединительной муфтой с байонетным замком, длина 5 м	D 36x5m	452883
	с компенсатором кручения и присоединительной муфтой с байонетным замком, длина 7 м	D 36x7m	452885
	поставляются в метрах (без компенсатора кручения и присоединительной муфты)	D 36 MW	454157
	Всасывающий шланг для всех СТ и VCP (кроме VCP 30 E), термостойкий до +70°C, с муфтой для электроинструментов, с компенсатором вращения, диаметр 36/32 мм, длина 3 м, в картонной упаковке	D 36/32x3m	768114
	Всасывающий шланг поставляются в метрах (без компенсатора кручения и присоединительной муфты), термостойкий до +70°C, диаметр 50 мм, в картонной упаковке	D 50 MW	454158
	Шланг-переходник для CS 50, CS 70, CMS, шланг длиной 0,5 м D36 с двумя компенсаторами кручения и соединительной муфтой, антистатический D50/D50 VM-AS, для Y-образного соединителя в комбинации с CTL MINI/MIDI, диаметр 36 мм, длина 0,5 м, в картонной упаковке	AD-D 36/CS50/ CS70/CMS	499196

Системная оснастка

Оснастка для пылеудаляющих аппаратов СТ и пылеудаляющих аппаратов SR



Муфты шланга CLEANTEC		Тип	№ для заказа
	Компенсатор кручения антистатическое исполнение, муфта для присоединения шланга к входному штуцеру пылеудаляющего аппарата, внешний Ø 58 мм, в упаковке для торговых стендов		
	для антистатического шланга D 27, диаметр 27 мм	D 27 DAG-AS	452892
	для шлангов D 27/32	D 32/27 DAG-AS/CT	500672
	для антистатического шланга D 36, диаметр 36 мм	D 36 DAG-AS/CT	202860
	для антистатического шланга D 50	D 50 DAG-AS	452896
	для антистатического шланга D27/22x3,5 AS-GQ/CT и D27/22x 5 AS-GQ/CT, диаметр 36 мм	D 36 DAG-AS-GQ/CT	202931
	угловой компенсатор кручения муфта для присоединения шланга к входному штуцеру пылеудаляющего аппарата, внешний Ø 58 мм, в упаковке для торговых стендов		
	для антистатического шланга D 22 и D 27 для CTL MINI и CTL MIDI (до года изг. 08/2013) и CTL SYS, диаметр 27 мм	D 27 DAG90°-AS/CT	202505
	для шлангов D 32/27 для CTL MINI и CTL MIDI, антистатическое исполнение, для CTL MINI и CTL MIDI начиная с 09/2013	D 32/27 DAG/90°-AS/CT	500673
	Присоединительная муфта антистатическое исполнение, в упаковке для торговых стендов		
	для шланга D 27, для любых электроинструментов с каналом пылеудаления D 27 и оснастка для уборки, для подключения пылеудаления (от электроинструмента или насадки), надёжное соединение между пылеудаляющим аппаратом и электроинструментом благодаря байонетному замку, диаметр 27 мм	D 27 DM-AS/CT	202346
	для любых электроинструментов с каналом пылеудаления D 27 и D 36 (все электроинструменты Festool) и оснастка для уборки, только для гладких всасывающих шлангов со встроенным кабелем plug it, для подсоединения со стороны инструмента (электроинструменты или насадка), надёжное соединение между пылеудаляющим аппаратом и электроинструментом благодаря байонетному замку, диаметр 27 /22 мм	D 27/22 DM-AS/CT	500668
	для шланга D 36, для любых электроинструментов D36 с фланцем и оснасткой для уборки, для подключения пылеудаления (от электроинструмента или насадки), надёжное соединение между пылеудаляющим аппаратом и электроинструментом благодаря байонетному замку, диаметр 36 мм	D 36 DM-AS/CT	500670
	для всасывающего шланга D 36/32, для любых электроинструментов D36 с фланцем и оснасткой для уборки, для подключения пылеудаления (от электроинструмента или насадки)	D 36/32 DM-AS	500671





Системная оснастка



		Тип	№ для заказа
	Присоединительная муфта в упаковке для торговых стендов для шланга D 36, для перехода на диаметр D 27 (со стороны машинки), требуется замена муфты	RM D 36/27-AS	498528
	для всех VCP/CT, присоединение со стороны электроинструмента, Адаптер Ø 36 на 27 мм, насаживается при необходимости, диаметр 36 мм	DC-D 36/27-AS	768135
	Присоединительная муфта для шланга D 36, для шлифовальной машинки PLANEX, антистатическое исполнение, для подключения пылеудаления (от электроинструмента или насадки), диаметр 36 мм, в упаковке для торговых стендов	D 36 DM-AS-LHS 225	495013
	Адаптер пылеудаления для подсоединения всасывающего шланга D 50 с оснасткой D 36, в упаковке для торговых стендов	D 50/D 36	452897
	Распределитель «звезда» для D 50/D 36/D 27, антистатическое исполнение, для подключения двух всасывающих шлангов, с заглушкой, при пылеудалении опасной для здоровья пылью одновременное подключение двух шлангов недопустимо, в упаковке для торговых стендов	D 50 SV-AS/D 50 V	452898
	Заглушка для перекрытия впускного штуцера, для дооснащения всех пылеудаляющих аппаратов CT/CTL, в упаковке для торговых стендов	D 50/V	452899
	Соединительная муфта антистатическое исполнение, для соединения шлангов D 50 / D 36 / D 27, для соединения шлангов D 27/D 36 одну соединительную муфту заменить на компенсатор кручения D 36/D 27, в упаковке для торговых стендов	D 50/D 50 VM-AS	493047

Системная оснастка

Оснастка для пылеудаляющих аппаратов СТ и пылеудаляющих аппаратов SR

Патрубки		Тип	№ для заказа
	Патрубок для D 27/D 36, антистатическое исполнение, с системой регулирования силы всасывания, с байонетным замком для надёжного подсоединения шланга, изогнутый, диаметр 36 мм, в упаковке для торговых стендов	D 36 HR-K AS	203129
	Удлинительный патрубок для D 27/D 36, из нержавеющей стали, 3 элемента, длина 950 мм, в упаковке для торговых стендов	D 36 VR-M 3x	452902
	для D 27/D 36, антистатическое исполнение, 3 элемента, длина 950 мм, в упаковке для торговых стендов	D 36 VR-K AS 3x	203137
	для D 50, анодированный алюминий, из 1 части, длина 1.100 мм, в картонной упаковке	D 50 VR-M	447599
	для D 50, пластик, из 2 частей, длина 970 мм, в картонной упаковке	D 50 VR-K 2x	440412

Насадки для пола		Тип	№ для заказа
	Насадка для пола для D 27/D 36, промышленное исполнение, алюминий, с 2 роликами и 2 щеточными вставками, диаметр 36 мм, ширина 370 мм, в картонной упаковке	D 36 BD 370	452908
	для D 50, промышленное исполнение, алюминий, с 2 роликами и 2 щеточными вставками, ширина 450 мм, в картонной упаковке	D 50 BD 450	452910
	для D 27/D 36, пластмасса, с 2 роликами и 2 щеточными вставками, диаметр 36 мм, ширина 300 мм, в упаковке для торговых стендов	D 36 BD 300	452907
	для D 27/D 36, в четырех частях, пластик с 3 сменными вставками (щётин, резиновая губка, ткань), диаметр 36 мм, ширина 270 мм, в упаковке для торговых стендов	D 36 BD 270	452906

Комбинированная насадка для ковровых покрытий		Тип	№ для заказа
	Насадка для ковров для D 27/D 36, с подошвой скольжения, с переключателем для ковровых покрытий и твёрдых полов, ширина 292 мм, в картонной упаковке	D 36 TD II	203797
	Турбонасадка комбинированная всасывающая для D 27/D 36, для тканевого покрытия/линолиума, с 4 поворотными роликами, ворсовальный валик приводится в действие высасываемым воздухом, ширина 270 мм, в картонной упаковке	D 36 ТКВ II	203809

Системная оснастка

Оснастка для пылеудаляющих аппаратов СТ

Специальные насадки/щётки	Тип	№ для заказа	
	Насадка пазовая пластмасса, в упаковке для торговых стендов для D 27/D 36, диаметр 36 мм, длина 300 мм	D 36 FD-300	452904
	для D 27/D 36, диаметр 36 мм, длина 210 мм	D 36 FD-210	492391
	для D 27/D 36, для CTL-SYS, подходит для системы хранения оснастки CTL SYS, диаметр 36 мм, длина 150 мм	D 36 FD-150	500593
	для D 50, длина 200 мм	D 50 FD	452912
	Кистевая насадка пластмасса, в упаковке для торговых стендов для D 27/D 36, диаметр 70 мм	D 36 SP	440404
	для D 50, диаметр 85 мм	D 50 SP	440419
	Насадка для мебели для D 27/D 36, для CTL-SYS, пластмасса, с щеточной вставкой, подходит для системы хранения оснастки CTL SYS, ширина 120 мм, в упаковке для торговых стендов	D 36 PD	500592
	Насадка универсальная щеточная для D 27/D 36, пластмасса, с щёточным фланцем и шарнирным соединением, в упаковке для торговых стендов	D 36 UBD	498527
	Насадка плоская для D 27, специальная резина, маслоупорная, диаметр 27 мм, ширина 100 мм, в упаковке для торговых стендов	D 27 FDG	440408



Системная оснастка

Оснастка для пылеудаляющих аппаратов СТ

Модуль для системы соединения CTL/CTM/CTH 26/36/48













		Тип	№ для заказа
	Блок энергообеспечения для СТ 26/36/48, для соединения пылеудаляющего аппарата СТ с блоком энергообеспечения или консолью, требуются пылеудаляющие аппараты не в исполнении LE, в картонной упаковке	EAA CT 26/36/48	496143
	Модуль с розеткой для СТ 26/36/48, в картонной упаковке розетка для тока длительной нагрузки	Modul-SD CT 26/36/48	496142
	розетка с автоматическим режимом включения/выключения	Modul-SD E/A CT 26/36/48	496405
	Модуль автоматики вкл./выкл. пневмоинструмента для СТ 26/36/48, для дооснащения пылеудаляющих аппаратов в исполнении LE, с дополнительной функцией автоматического включения/выключения подачи сжатого воздуха, в картонной упаковке	DL CT 26/36/48	496141
	Пульт ДУ пылеудаляющего аппарата пульт ДУ обеспечивает включение пылеудаляющего аппарата прямо со шланга (простое переключение в режим уборки также в положении AUTO), радиус действия 10 м, технология Bluetooth®, в картонной упаковке		
	дистанционное управление Bluetooth® для СТ 26, 36, 48, комплект для модернизации для СТ 26, 36, 48, модуль для установки в свободное гнездо, дистанционное управление с пульта ДУ (входит в комплект) или с помощью аккумуляторного инструмента (в комбинации с аккумулятором Bluetooth®), обеспечивает автоматический запуск пылеудаляющего аппарата при включении аккумуляторного инструмента (необходимым условием является установка аккумулятора, совместимого с Bluetooth®), пылеудаляющий аппарат с дистанционным управлением СТ-F I, принимающий модуль (для СТ 26, 36, 48)	CT-F I/M-Set	202097
	подходит для любых пылеудаляющих аппаратов с Bluetooth® (в комбинации с принимающим модулем Bluetooth®), два крепёжных хомута для всасывающих шлангов D27 и D36	CT-F I	202098

Консоль СТ

		Тип	№ для заказа
	Поворотная консоль комплект патрубков с разъемами, длина 2.119 мм, ширина 1.136 мм, в картонной упаковке для СТ 44, СТ 48, без рукоятки для транспортировки	CT-ASA	492452
	для СТ 26/36, с рукояткой для транспортировки SB-CT 26/36, консоль для установки на все СТ 26/36 (кроме СТ 26/36 AC HD), рукоятка для транспортировки	CT-ASA CT 26/36/SB	496372
	Держатель инструмента для СТ-ASA, СТ-ASA/SB, СТ-ASA CT 26/36/SB, для безопасного и удобного размещения 2-х электро- или пневмоинструментов, в картонной упаковке	WHR/CT-ASA	493558

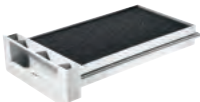
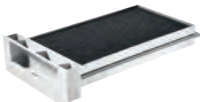
Системная оснастка









Фильтры CLEANTEC

		Тип	№ для заказа
	Фильтрующий элемент для СТ 17 E, VCP 170 E, VCP 320 E, для сухого всасывания, в картонной упаковке	HF-CT 17	769134
	Фильтрующий элемент для СТ MINI и СТ MIDI начиная с 2019, основной фильтр в практичной пластмассовой рамке, простая замена кассеты с фильтром снаружи без открывания пылеудаляющего аппарата, в упаковке для торговых стендов	HF-CT MINI/MIDI-2	204200
	для CTL MINI/MIDI, в упаковке для торговых стендов	HF-CT-MINI/MIDI	456790
	для СТ 26/36/48 и TURBO II, высокоэффективный основной фильтр, не подходит для пылеудаляющих аппаратов с AUTOCLEAN, в упаковке для торговых стендов	HF-CT 26/36/48	496170
	для СТ AC, VCP 260 AC, 360 AC, 480 AC, основной фильтр с оптимальной эффективностью очистки, с покрытием PTFE, в упаковке для торговых стендов	HF-CT 26/36/48 HP	203759
	для СТН 26, СТН 48, специальный фильтр подходит для работы с пылью класса H, в упаковке для торговых стендов	HF СТН 26/48	498995
	для СТ 11, 22, 33, 44, 55, в упаковке 2 шт., в картонной упаковке	HF-CT/2	452923
	для CTL-SYS, в упаковке для торговых стендов	HF-CT SYS	500558
	Основной фильтр Longlife для СТ 11, 22, 33, 44, 55, только для работы с пылью, не представляющей опасности для здоровья, в упаковке 2 шт., в картонной упаковке	Longlife-HF-CT/2	454869
	Фильтр для влажной уборки для всасывания жидкостей		
	для СТ MINI и СТ MIDI начиная с 2019, Фильтр для влажной уборки в практичной пластмассовой рамке, простая замена кассеты с фильтром снаружи без открывания пылеудаляющего аппарата, в упаковке для торговых стендов	NF-CT MINI/MIDI-2	204202
	для CTL MINI/MIDI, в упаковке для торговых стендов	NF-CT MINI/MIDI	456805
	для СТ 26/36/48, в упаковке для торговых стендов	NF-CT 26/36/48	496169
	для СТ 11, 22, 33, 44, 55, в упаковке 2 шт., в картонной упаковке	NF-CT/2	452924
	для СТ 17 E, VCP 170 E, VCP 320 E, VCP 171 E-L, VCP 321 E-L, в картонной упаковке	NF-CT 17	769135







Системная оснастка

Оснастка для пылеудаляющих аппаратов СТ

Мешки-пылесборники CLEANTEC







		Тип	№ для заказа
	Мешок-пылесборник для СТ 17 E, VCP 170 E, VCP 171 E-L, двухслойный, в упаковке 5 шт., в картонной упаковке	FIS-CT 17/5	769136
	Мешок-пылесборник SELFCLEAN в упаковке 5 шт. для CTL-SYS, использование всего объёма мешка-пылесборника и высокая прочность фильтра на разрыв, мешок-пылесборник Selfclean из нетканого материала, в картонной упаковке	SC FIS-CT SYS/5	500438
	для СТ MINI и СТ MIDI начиная с 2019, полное использование объёма мешка-пылесборника благодаря улучшенным свойствам материала фильтра Selfclean, объём заполнения макс. 15 л, в упаковке для торговых стендов	SC-FIS-CT MINI/ MIDI-2/5	204308
	для CTL MINI, оптим. использ. объёма пылесб. и пост. выс. мощн. всас. благодаря мешку Selfclean, в картонной упаковке	SC FIS-CT MINI/5	498410
	для CTL MIDI, оптим. использ. объёма пылесб. и пост. выс. мощн. всас. благодаря мешку Selfclean, в картонной упаковке	SC FIS-CT MIDI/5	498411
	для СТ 26, оптим. использ. объёма пылесб. и пост. выс. мощн. всас. благодаря мешку Selfclean, в картонной упаковке	SC FIS-CT 26/5	496187
	для СТ 36, оптим. использ. объёма пылесб. и пост. выс. мощн. всас. благодаря мешку Selfclean, в картонной упаковке	SC FIS-CT 36/5	496186
	для CTL 48, оптим. использ. объёма пылесб. и пост. выс. мощн. всас. благодаря мешку Selfclean, в картонной упаковке	SC FIS-CT 48/5	497539
	Мешок для утилизации не подходит для стандартного исполнения СТ (без AC), в упаковке 5 шт., в картонной упаковке		
	для СТ 26 AC	ENS-CT 26 AC/5	496216
	для СТ 36 AC/CTL 36 E AC HD	ENS-CT 36 AC/5	496215
	для СТ/CTL/CTM 48 AC	ENS-CT 48 AC/5	497540
	Надёжный мешок-пылесборник 2-слойный, в упаковке 3 шт., в картонной упаковке		
	для СТН 26	FIS-CTH 26/3	497541
	для СТН 48	FIS-CTH 48/3	497542

Системная оснастка



	Тип	№ для заказа	
	Мешок-пылесборник Longlife только для работы с пылью, не представляющей опасности для здоровья, из высокопрочного, долговечного, 3-слойного полиэфирного нетканого материала, не подходит для тонкой пыли		
	для CTL-SYS, Многослойный мешок-пылесборник для утилизации пыли, в упаковке для торговых стендов	Longlife-FIS-CT SYS	500642
	для СТ MINI и СТ MIDI начиная с 2019, объём заполнения макс. 15 л, в картонной упаковке	LL-FIS-CT MINI/MIDI-2	204309
	для CTL MINI, в картонной упаковке	Longlife-FIS-CTL MINI	499703
	для CTL MIDI, в картонной упаковке	Longlife-FIS-CTL MIDI	499704
	для СТ 26, в картонной упаковке	Longlife-FIS-CT 26	496120
	для СТ 36, в картонной упаковке	Longlife-FIS-CT 36	496121
	для CTL 48, в картонной упаковке	Longlife-FIS-CT 48	498506
	для СТ 22, в картонной упаковке	Longlife-FIS-CT 22	456737
	для СТ 33, в картонной упаковке	Longlife-FIS-CT 33	456738
	Мешок-пылесборник в картонной упаковке		
	для СТ 22, в упаковке 5 шт.	FIS-CT 22/5	452970
	для СТ 22, в упаковке 20 шт.	FIS-CT 22/20	494631
	для СТ 33, в упаковке 5 шт.	FIS-CT 33/5	452971
	для СТ 33, в упаковке 20 шт.	FIS-CT 33/20	494632
	для СТ 44, в упаковке 5 шт.	FIS-CT 44/5	452972
	для СТ 55, в упаковке 5 шт.	FIS-CT 55/5	452973
	для СТ 22, наружный слой из спанбонда, особо прочный, для сбора мелкой пыли, в упаковке 5 шт.	FIS-CT 22 SP VLIES/5	456870
	для СТ 33, наружный слой из спанбонда, особо прочный, для сбора мелкой пыли, в упаковке 5 шт.	FIS-CT 33 SP VLIES/5	456871
	для СТ 44, наружный слой из спанбонда, особо прочный, для сбора мелкой пыли, в упаковке 5 шт.	FIS-CT 44 SP VLIES/5	456874

Системная оснастка

Оснастка для пылеудаляющих аппаратов SR











Фильтр SR		Тип	№ для заказа
	Фильтр Absolut в картонной упаковке для SRM 45 LE-EC, SRM 70 LE-EC	AB-FI SRM 45/70	493826
	для SRH 45	AB-FI SRH 45	493825
	Фильтрующий элемент для SRM 45 E-PLANEX, VCP 450 E-L, VCP 450 E-M, нано, в картонной упаковке	NANO HF-SRM 45-LHS 225	496406
Мешки-пылесборники SR		Тип	№ для заказа
	Мешок-пылесборник в упаковке 5 шт., в картонной упаковке для SRM 45 LE-EC	FIS-SRM 45 /5	493775
	для SRM 45 E-PLANEX, VCP 450 E-L, VCP 450 E-M	FIS-SRM 45-LHS 225 /5	495014
	для SRM 70 LE-EC	FIS-SRM 70 /5	493777
	для SRH 45 E	FIS-SRH 45 /5	493776

Системная оснастка







	Тип	№ для заказа
 <p>Мешок для утилизации для SRM 45 E-PLANEX, VCP 450 E-L, VCP 450 E-M, в упаковке 5 шт., в картонной упаковке</p>	ENS-SRM 45-LHS 225/5	495015
Фильтры SR и мешки-пылесборники для моделей, снятых с производства		
 <p>Фильтр Absolut в картонной упаковке</p>		
для SR5, SR200, SR201	AB-FI/U	485808
для SR151	AB-FI	488461
для SR 6, SR 12, SR 14, SR 202, SR 203, SR 212, SR 301, SR 302, SR 303 (каждый раз 1 штука в комплекте поставки), категория использования C/M	AB-FI/C	486241
 <p>Двухслойный мешок-пылесборник в упаковке 5 шт., в картонной упаковке</p>		
для SR5, SR6, 2-слойный	FIS-SR 5/6 /5	483143
для SR12, SR14	FIS-SR 12/14 /5	483142
для SR151, SRM152	FIS-SR 150 /5	488460
для SR202, SR212, SRH204, SR200, SR201, SR203	FIS-SR 200 /5	487070
для SR301, SR303, SRM312	FIS-SR 300 /5	487790
для SR15, SR12, SR14, для материалов с ПДК вредных веществ в пыли и канцерогенных материалов по GefStoffV35, тестировано BIA	FIS-SR 15 /5	483889
для SR202, SR212, SRH204, SR200, SR201, SR203	FIS-SR 202 /5	487482

Системная оснастка

Оснастка для пылеудаляющих аппаратов СТ и пылеудаляющих аппаратов SR

СТ-оснастка		Тип	№ для заказа
	Отсек для шланга для СТ 11, 22, 33, 44, 55, для хранения всасывающего шланга и сетевого кабеля, подходящие размеры шланга: шланг plug it D 22 x 3,5 м / D 27 x 3,5 м / D 27 x 5 м / D 36 x 3,5 м / D 50 x 2,5 м / IAS 2-3500 A, размеры (Д x Ш x В) 530 x 360 x 110 мм, в картонной упаковке	CT-SG	494388
	Держатель инструмента в картонной упаковке для СТ 26/36, держатель шлифмашинок, из оцинкованной стали, для безопасного и эргономичного хранения электро-/пневмоинструмента	WHR-CT	496122
	для СТ 36 PLANEX, с практичной ручкой для переноски, для хранения PLANEX, не для PLANEX easy	WHR-CT 36-LHS 225	495964
	Рукоятка для транспортировки в картонной упаковке для СТ 26/36, для удобного перемещения пылеудаляющего аппарата, с держателем насадок	SB-CT 26/36	495802
	для CTL 48, для удобного перемещения пылеудаляющего аппарата, с держателем насадок	SB-CT 48	497295
	Клапан-здвижка для СТ AC/CT 36 AC PLANEX, обеспечивает максимальное разрежение в контейнере, фильтр очищается ещё эффективнее, в картонной упаковке	VS-CT AC/SRM45 PLANEX	497926
	Адаптер адаптер для монтажа WCR и/или блока подготовки воздуха VE CT 26/36/48 для CT 48 EC и CT 48 EC B22, в картонной упаковке	AD-WCR	498805
	Sys-Adapter для СТ 36 E HD-AC, CT 26 HD, VCP 260 E-L AC, VCP 260 E-M AC, VCP 260 E-H, с года изг. 2011; VCP 480 E-L AC, VCP 480 E-M AC, для установки системнера на пылеудаляющий аппарат, в упаковке для торговых стэндов	SYS-AP-CT 36 HD	768115
	Вакуумный держатель для пылеуд. аппарат. СТ и всас. шланга D27, эффект. помощь при временной фиксации заготовок на горизонтальной и вертикальной поверхностях, макс. высота при зажиме 50 мм, макс. нагрузка 3 кг, размеры (Д x Ш x В) 130 x 80 x 50 мм, масса 0,35 кг, в упаковке для торговых стэндов	CT-W	500312
	Ремень для переноски для CTL-SYS и любых системнеров T-LOC, лёгкая переноска CTL SYS и системнеров T-LOC, макс. нагрузка 20 кг, в упаковке 1 шт., в упаковке для торговых стэндов	SYS-TG	500532

Системная оснастка

СТ-оснастка пневматическая		Тип	№ для заказа
	Модуль автоматки вкл./выкл. пневмоинструмента для переоснащения пылеудаляющих аппаратов СТ в исполнении LE, с системой автоматического включения/выключения подачи воздуха, подходит только для СТ 22/33/44, в картонной упаковке	DLM-CT	452829
	Блок подготовки воздуха для СТ 26/36/48 в исполнении LE, регулятор давления, влагоотделитель, дозатор масла и штуцер отвода сж. воздуха без примесей масла с быстроразъемной муфтой, в картонной упаковке	VE-CT 26/36/48	495886
	Монтажный комплект для монтажа блока подготовки воздуха VE-CT 26/36 в комбинации с СТ-ASA CT 26/36 SB, в картонной упаковке	MS DH VE-CT-ASA-CT26/36	496862
Оснастка для сепаратора СТ-VA		Тип	№ для заказа
	Мешок для утилизации для использования в резервуаре-пылесборнике VAB-20, идеальная форма для пылесборника сепаратора СТ-VA 20, для удаления пыли классов L и M, макс. объём резервуара 20 л, в упаковке 10 шт., в картонной упаковке	ENS-VA-20/10	204296
	Бак-пылесборник для сепаратора СТ-VA 20, возможность штабелирования, компактные размеры, удобные захваты и прочная конструкция, с крышкой (входит в комплект поставки) для закрывания во время транспортировки, размеры (Д x Ш x В) 395 x 295 x 350 мм, макс. объём резервуара 20 л, в картонной упаковке		
	в упаковке 1 шт.	VAB-20/1	204294
	в упаковке 3 шт.	VAB-20/3	204295
	Соединительный кабель для сепаратора СТ-VA 20, для дооснащения сепаратора СТ-VA дополнительной розеткой, облегчает подсоединение всасывающего шланга plug it к сепаратору СТ-VA, мощность подключаемого инструмента, макс. 2.400 Вт, длина кабеля 0,85 м, в картонной упаковке	CT-VA AK	575667



05 Сверление и завинчивание

Обзор инструментов и областей применения	216
Аккумуляторные дрели-шуруповёрты – CXS, TXS, C 18, T 18+3	218
Аккумуляторная дрель-шуруповёрт QUADRIVE – DRC 18/4	222
Аккумуляторная ударная дрель-шуруповёрт QUADRIVE – PDC 18/4	223
Аккумуляторный перфоратор – ВНС 18	224
Дрель QUADRILL – DR 20	225
Аккумуляторный шуруповёрт для гипсокартона DURADRIVE – DWC 18	226
Обзор системы и оснастки	228
Система Festool	

Обзор инструментов и областей применения

Мощь или точная работа, даже в труднодоступных местах и при многочасовой эксплуатации, с динамичным крутящим моментом или высокой частотой вращения: работа ставит перед Вами задачи, аккумуляторные дрели-шуруповёрты Festool дают их решение.

Аккумуляторные дрели-шуруповёрты



CXS
на с. 218



TXS
на с. 219



C 18
на с. 220



T 18+3
на с. 221

Области применения

Завинчивание шурупов в древесину Ø до

3x15	●	●	○	
4x35	●	●	●	○
5x40	●	●	●	●
6x80	○	○	●	●

Завинчивание шурупов в древесину Ø до

6x120			●	●
8x220			○	●
8x300				○
10x300				
12x300				

Сверление в древесине Ø до

3	●	●	○	○
15	○	○	●	●
35			●	●
45			○	●
50				
80				

Сверление в камне (диаметр свёрл по камню не более)

Сверление в бетоне (диаметр свёрл по бетону не более)

Завинчивание при сухом строительстве — деревянные лаги (диаметр шурупов не более 4,2 мм)

Завинчивание при сухом строительстве — металлические профили (диаметр шурупов не более 4,2 мм)

Технические данные

Напряжение аккумулятора [В]	10,8	10,8	18	18
Ёмкость аккумулятора Standard/Compact Li-Ion [А/ч]	2,6	2,6	5,2/3,1	5,2/3,1
Число оборотов холостого хода, 1-я/2-я скорость [мин ⁻¹]	0 – 430/0 – 1.300	0 – 430/0 – 1.300	0 – 450/0 – 1.500	0 – 450/0 – 1.500
Число оборотов холостого хода, 3-я/4-я скорость [об/мин]				
Макс. крутящий момент, древесина/сталь [Н/м]	10/16	10/16	27/45	35/50
Ø сверления, камень/сталь/древ. (мм)	12/8/-	12/8/-	40/13/-	45/13/-
Диапазон зажима сверлильного патрона (мм)	1 – 10	1 – 10	1,5 – 13	1,5 – 13
Зажимное приспособление	CENTROTEC	CENTROTEC	CENTROTEC	CENTROTEC
Масса с аккумулятором Standard/Compact (кг)	0,9	0,9	1,8/1,5	1,8/1,5

Обзор инструментов и областей применения

Аккумуляторная дрель-шуруповёрт QUADRIVE

Аккумуляторная ударная дрель-шуруповёрт QUADRIVE

Аккумуляторный перфоратор

Дрель QUADRILL

Аккумуляторный шуруповёрт для гипсокартона DURADRIVE



DRC 18/4
на с. 222



PDC 18/4
на с. 223



BHC 18
на с. 224



DR 20
на с. 225



DWC 18-2500
на с. 226



DWC 18-4500
на с. 226

				●	●
○	○	○		○	
●	●	○			
●	●		○		
●	●		●		
●	●		●		
●	●		●		
○	○		●		
			○		
○	○				
●	●		○		
●	●		●		
●	●		●		
○	○		●		
			○		
10 мм		18 мм			
○	○	18 мм	●		○
○	○		○		●
18	18	18	18	18	
5,2	5,2	5,2/3,1	5,2/3,1	5,2/3,1	5,2/3,1
0 – 400/0 – 850	0 – 400/0 – 850	0 – 1.100/-	0 – 650	0 – 2.500	0 – 4.500
0 – 1.850/0 – 3.800	0 – 1.850/0 – 3.800				
40/60	40/60	10/25	98	7/18	5/14
50/13/-	50/13/10	25/13/18	65/20/-		
1,5 – 13	1,5 – 13		3 – 16		
CENTROTEC	CENTROTEC	SDS-Plus	CENTROTEC XL	1/4"	1/4"
1,9	2,0	2,6/2,3	2,7*	2,3/2,0	2,3/2,0

● очень хорошо подходит
○ подходит

* Сетевой электроинструмент

Аккумуляторные дрели-шуруповёрты CXS



Лёгкий доступ к любому шурупу.

Аккумуляторные дрели-шуруповёрты серии XS словно созданы для работы в стеснённых условиях. Угловая насадка просто незаменима для обработки углов и узких проёмов, а встроенная светодиодная подсветка ярко освещает тёмные места.



Не надо быть великаном, чтобы делать великое.

- › Впечатляющая эргономичность и малый вес (0,9 кг) для удобства сверления и завинчивания
- › Компактная и удобная C-образная форма облегчает работу даже в труднодоступных местах
- › Крепление FastFix и быстросажимый инструментальный патрон CENTROTEC
- › Практично — встроенный индикатор ёмкости

Технические данные

Напряжение аккумулятора [В]	10,8
Скорости	2
Число об. хол. хода 1/2-я ск. (об/мин)	0 – 430/0 – 1.300
Диаметр сверления, древес./сталь (мм)	12/8
Регулировка крутящего момента, 1/2-я ск. (Нм)	0,3 – 3,4
Макс. крутящий момент др/ст (Нм)	10/16
Диапазон зажима патрона (мм)	1 – 10
Ёмкость литий-ионного аккумуля. (А/ч)	2,6
Масса с Li-Ion (кг)	0,9



■ = Электроника

Комплект поставки

№ для заказа

аккумулятор BP-XS, зарядное устройство MXC, патрон CENTROTEC, держатель бит CENTROTEC, быстросажимый цанговый патрон FastFix 10 мм, бит PZ 2, зажим-держатель на ремень, в системе SYS 1 T-LOC

CXS Li 2,6-Plus

564531

CXS Li 2,6-Set

угловая насадка XS

564532

Системная оснастка на с. 230



Биты и свёрла на с. 236



Аккумуляторные дрели-шуруповёрты TXS



Не надо быть великаном, чтобы делать великое.

- › Высокоэффективный аккумулятор Li-Ion для максимально долгой работы
- › Крепление FastFix и быстрозажимной инструментальный патрон CENTROTEC
- › 12-ступенчатая регулировка и отключение крутящего момента для точного завинчивания
- › Впечатляющая эргономичность и малый вес (0,9 кг) для удобства сверления и завинчивания

Технические данные	
Напряжение аккумулятора (В)	10,8
Скорости	2
Число об. хол. хода 1/2-я ск. (об/мин)	0 – 430/0 – 1.300
Диаметр сверления, древес./сталь (мм)	12/8
Регулировка крутящего момента, 1/2-я ск. (Нм)	0,3 – 3,4
Макс. крутящий момент др/ст (Нм)	10/16
Диапазон зажима патрона (мм)	1 – 10
Ёмкость литий-ионного аккумулят. (А/ч)	2,6
Масса с Li-Ion (кг)	0,9



■ = Электроника

Комплект поставки	№ для заказа
аккумулятор BP-XS, зарядное устройство МХС, патрон CENTROTEC, держатель бит CENTROTEC, быстрозажимной цанговый патрон FastFix 10 мм, бит PZ 2, зажим-держатель на ремень, в кейсе SYS 1 T-LOC	
TXS Li 2,6-Plus	564509
TXS Li 2,6-Set угловая насадка XS	564510



По-настоящему мощные.

Аккумуляторные дрели-шуруповёрты 10,8 В серии XS отличаются мощным крутящим моментом даже в труднодоступных местах. Благодаря системе быстрой смены насадок FastFix и CENTROTEC универсальны в применении.

Системная оснастка на с. 230



Биты и сверла на с. 236



Аккумуляторные дрели-шуруповёрты C 18

Бесщёточный двигатель EC-TEC для долгого срока службы и высокого КПД



Совершенная форма.

- › Бесщёточный двигатель EC-TEC со встроенной системой управления, долгим сроком службы и высоким КПД
- › Электронная регулировка и отключение крутящего момента для точного завинчивания
- › Крепление FastFix для всех насадок FastFix и система быстрой смены насадок CENTROTEC
- › Переключение с завинчивания на сверление без регулировки установленного крутящего момента

Технические данные	C 18 Plus/Set	C 18 Compact
Напряжение аккумулятора [В]	18	18
Скорости	2	2
Число об. хол. хода 1/2-я ск. (об/мин)	0 – 450/0 – 1.500	0 – 450/0 – 1.500
Диаметр сверления, древес./сталь (мм)	40/13	40/13
Регулировка крутящего момента, 1/2-я ск. (Нм)	0,8 – 8/0,5 – 6	0,8 – 8/0,5 – 6
Макс. крутящий момент др/ст (Нм)	27/45	27/45
Диапазон зажима патрона (мм)	1,5 – 13	1,5 – 13
Ёмкость литий-ионного аккумуля. [А/ч]	5,2	3,1
Масса с Li-Ion (кг)	1,8	1,5



■ = Электроника

Превосходная С-образная форма.

Превосходный дизайн, удостоенный многих престижных наград, и полностью изменённая концепция бесщёточного привода. Комбинация литий-ионных аккумуляторов и двигателя EC-TEC позволила снизить массу C 18, а также продлить срок их службы и повысить мощность. Благодаря этому аккумуляторные дрели-шуруповёрты серии с одни из самыми мощных на сегодняшний день.

Комплект поставки	№ для заказа
патрон CENTROTEC, держатель бит CENTROTEC, быстрозажимной цанговый патрон FastFix 13 мм, бит PZ 2, зажим-держатель на ремень, в системнере SYS 2 T-LOC	
C 18 Li-Basic без аккумулятора, без зарядного устройства	574737
C 18 Li 3,1-Compact аккумулятор BP 18 Li 3,1 C, быстрозарядное устройство TCL 6	574921
C 18 Li 5,2-Plus аккумулятор BP 18 Li 5,2 AS, быстрозарядное устройство TCL 6	574738
C 18 Li 5,2-Set аккумулятор BP 18 Li 5,2 AS, быстрозарядное устройство TCL 6, угловая насадка FastFix, эксцентриковая насадка FastFix	575672

Системная оснастка на с. 231

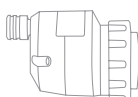

Биты и свёрла на с. 236



Аккумуляторы и зарядные устройства на с. 14

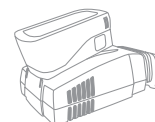

Аккумуляторные дрели-шуруповёрты T 18+3



Бесщёточный двигатель EC-TEC для долгого срока службы и высокого КПД

Сила, умноженная на интеллект.

- › Крепление FastFix для всех насадок FastFix и система быстрой смены насадок CENTROTEC
- › Превосходная эргономика: компактная, лёгкая, с оптимально расположенным центром тяжести
- › Электронная регулировка и отключение крутящего момента для точного завинчивания
- › Переключение с завинчивания на сверление без регулировки установленного крутящего момента

Технические данные	T 18+3 Plus/Set	T 18+3 Compact
Напряжение аккумулятора (В)	18	18
Скорости	2	2
Число об. хол. хода 1/2-я ск. (об/мин)	0 – 450/0 – 1.500	0 – 450/0 – 1.500
Диаметр сверления, древес./сталь (мм)	45/13	45/13
Регулировка крутящего момента, 1/2-я ск. (Нм)	0,8 – 8/0,5 – 6	0,8 – 8/0,5 – 6
Макс. крутящий момент др/ст (Нм)	35/50	35/50
Диапазон зажима патрона (мм)	1,5 – 13	1,5 – 13
Ёмкость литий-ионного аккумуля. (А/ч)	5,2	3,1
Масса с Li-Ion (кг)	1,8	1,5



■ = Электроника



Комплект поставки	№ для заказа
патрон CENTROTEC, держатель бит CENTROTEC, быстрозажимной цанговый патрон FastFix 13 мм, зажим-держатель на ремень	
T 18+3 Li-Basic без аккумулятора, без зарядного устройства, бит PZ 2, в кейсе SYS 2 T-LOC	574763
T 18+3 Li 3,1-Compact аккумулятор BP 18 Li 3,1 C, быстрозарядное устройство TCL 6, бит PZ 2, в кейсе SYS 2 T-LOC	574908
T 18+3 Li 5,2-Plus аккумулятор BP 18 Li 5,2 AS, быстрозарядное устройство TCL 6, бит PZ 2, в кейсе SYS 2 T-LOC	574756
T 18+3 Li 5,2-Set аккумулятор BP 18 Li 5,2 AS, быстрозарядное устройство TCL 6, бит PZ 2, угловая насадка FastFix, эксцентриковая насадка FastFix, в кейсе SYS 2 T-LOC	575693
T 18+3/PSC 420 Li I-Set аккумуляторная дрель-шуруповёрт T 18+3, маятниковый лобзик PSC 420 EB, Аккумулятор BP 18 Li 5,2 AS, быстрозарядное устройство TCL 6, twinBOX Mix, пыльное полотно, противоскользящий вкладыш, в кейсе SYS 3 T-LOC	575696

Мощный инструмент серии T.

Аккумулятор 18 В и двигатель EC-TEC, оптимальная масса на единицу мощности и исключительное удобство в работе. T 18+3 гарантирует увеличение мощности, когда это действительно необходимо. Благодаря бесщёточному электродвигателю EC-TEC и литий-ионному аккумулятору с исключительной продолжительностью работы (1100 шурупов 5 x 40 мм в мягкую древесину) на одной зарядке (18 В — 5,2 А/ч).

Системная оснастка на с. 231

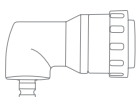

Биты и сверла на с. 236



Аккумуляторы и зарядные устройства на с. 14

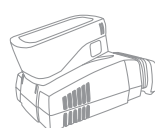

Аккумуляторные дрели-шуруповёрты QUADRIVE DRC 18/4

Бесщёточный
двигатель EC-TEC для
долгого срока службы
и высокого КПД



Компактный инструмент с высоким крутящим моментом.

- › Бесщёточный EC-двигатель для максимального ресурса и исключительно высокого КПД
- › 4-скоростной редуктор до 3800 об/мин для высокой производительности и чистого результата сверления
- › Многофункциональное решение для завинчивания шурупов и сверления отверстий большого диаметра
- › Отдельно включаемая светодиодная подсветка, а также индикатор уровня заряда аккумулятора

Технические данные

Напряжение аккумулятора [В]	18
Скорости	4
Число об. хол. хода 1/2-я ск. (об/мин)	0 – 400/0 – 850
Число об. хол. хода 3/4-я ск. (об/мин)	0 – 1.850/0 – 3.800
Макс. крутящий момент др/ст (Нм)	40/60
Ø сверления древес./металл (мм)	50/13
Диапазон зажима патрона (мм)	1,5 – 13
Ёмкость литий-ионного аккумуля. [А/ч]	5,2
Масса с Li-Ion (кг)	1,9



■ = Электроника

Продуманное многообразие.

Крутящий момент 60 Нм на 1-й скорости для эффективного завинчивания, 3800 об/мин на 4-й скорости для точного сверления. К тому же надёжные и выносливые. Кто знаком с серией инструментов QUADRIVE, уже оценил их по достоинству. Комбинация силы и точности. Система крепления FastFix для быстрой смены оснастки без инструмента: патрон CENTROTEC, быстрозажимной цанговый патрон, угловая насадка или переходник для торцовых ключей.

Комплект поставки

№ для заказа

патрон CENTROTEC, держатель бит CENTROTEC, быстрозажимной цанговый патрон FastFix 13 мм, бит PZ 2, дополнительная рукоятка, в системе SYC 2 DF T-LOC

DRC 18/4 Li-Basic без аккумулятора, без зарядного устройства	574695
DRC 18/4 Li 5,2-Plus аккумулятор BP 18 Li 5,2 AS, быстрозарядное устройство TCL 6	574696
DRC 18/4 Li 5,2-Plus-SCA аккумулятор BP 18 Li 5,2 AS, быстрозарядное устройство SCA 8	574916
DRC 18/4 Li 5,2-Set-SCA аккумулятор BP 18 Li 5,2 AS, быстрозарядное устройство SCA 8, насадка угловая	574697

Системная оснастка
на с. 232



Биты и свёрла
на с. 236



Аккумуляторы и зарядные
устройства на с. 14

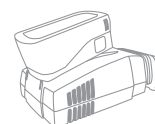

Аккумуляторная ударная дрель-шуруповёрт QUADRIVE PDC 18/4



Бесщёточный двигатель EC-TEC для долгого срока службы и высокого КПД

Универсал с ударом.

- › Бесщёточный ЕС-двигатель для максимального ресурса и исключительно высокого КПД
- › ЕС-двигатель и литий-ионный аккумулятор для 100% роста производительности
- › 4-скоростной редуктор до 3800 об/мин для высокой производительности и чистого результата сверления
- › Отдельно включаемая светодиодная подсветка, а также индикатор уровня заряда аккумулятора

Технические данные	
Напряжение аккумулятора (В)	18
Скорости	4
Число об. хол. хода 1/2-я ск. (об/мин)	0 – 400/0 – 850
Число об. хол. хода 3/4-я ск. (об/мин)	0 – 1.850/0 – 3.800
Макс. частота ударов (об/мин)	76.000
Макс. крутящий момент др/ст (Нм)	40/60
Ø сверления древес./металл (мм)	50/13
Диаметр сверления в кирпичной кладке (мм)	10
Диапазон зажима патрона (мм)	1,5 – 13
Ёмкость литий-ионного аккумуля. (А/ч)	5,2
Масса с Li-Ion (кг)	2



■ = Электроника



Веский аргумент.

QUADRIVE PDC 18/4 демонстрирует все достоинства и функциональность QUADRIVE DRC 18/4. Добавьте к этому подключаемый аксиальный удар для сверления в кирпичной кладке.

Комплект поставки	№ для заказа
патрон CENTROTEC, держатель бит CENTROTEC, быстрозажимной цанговый патрон FastFix 13 мм, бит PZ 2, дополнительная рукоятка, в системе SYS 2 DF T-LOC	
PDC 18/4 Li-Basic без аккумулятора, без зарядного устройства	574701
PDC 18/4 Li 5,2-Plus аккумулятор BP 18 Li 5,2 AS, быстрозарядное устройство TCL 6	574702
PDC 18/4 Li 5,2-Plus-SCA аккумулятор BP 18 Li 5,2 AS, быстрозарядное устройство SCA 8	574918
PDC 18/4 Li 5,2-Set-SCA аккумулятор BP 18 Li 5,2 AS, быстрозарядное устройство SCA 8, насадка угловая	574703
PDC 18/4 Li 5,2-Set/XL-SCA аккумулятор BP 18 Li 5,2 AS, быстрозарядное устройство SCA 8, насадка угловая, ограничитель глубины	574704

Системная оснастка на с. 232



Биты и сверла на с. 236



Аккумуляторы и зарядные устройства на с. 14

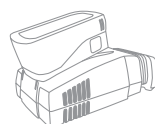

Аккумуляторный перфоратор ВНС 18

Бесщёточный двигатель EC-TEC для долгого срока службы и высокого КПД



НОВИНКА! Аккумулятор с Bluetooth® в комплекте.
Автоматически запускает пылеудаляющий аппарат.*



Практичность и компактность — без компромиссов!

ВНС 18 врезается в бетон словно в масло. Невероятно удобен в работе. С пневматическим ударным механизмом с небывалой энергией единичного удара и встроенной системой гашения вибрации ещё до того, как её почувствуют руки. ВНС 18 устанавливает новые стандарты по части эффективности, удобства в работе и соотношения веса и мощности в классе инструментов 18 В.

Эргономичный компактный аккумуляторный перфоратор.

- › Оптимальное соотношение веса и мощности за счёт комбинации ЕС-двигателя и конструкции типа С
- › Гашение вибраций для комфортной работы. Максимальный уровень удобства при любой работе.
- › Бесщёточный двигатель ЕС-ТЕС со встроенной системой управления, долгим сроком службы и высоким КПД
- › Высокоэффективный аккумулятор Li-Ion для максимально долгой работы

Технические данные	ВНС 18 Plus	ВНС 18 Compact
Напряжение аккумулятора [В]	18	18
Скорости	1	1
Число оборотов холостого хода (об/мин)	0 – 1.100	0 – 1.100
Макс. частота ударов (об/мин)	4.895	4.895
Макс. Ø сверления в бетоне (мм)	18	18
Ø сверления сверл. коронок, макс. (мм)	68	68
Макс. крутящий момент др/ст (Нм)	10/25	10/25
Зажимное приспособление	SDS-Plus	SDS-Plus
Сила единичного удара (Дж)	1,8	1,8
Ёмкость литий-ионного аккумуля. (А/ч)	5,2	3,1
Масса с Li-Ion (кг)	2,6	2,3



Комплект поставки	№ для заказа
дополнительная рукоятка, ограничитель глубины, в системе SYS 2 T-LOC	
ВНС 18 Li-Basic без аккумулятора, без зарядного устройства	574723
ВНС 18 Li 3,1 I-Compact аккумулятор BP 18 Li 3,1 CI, быстрозарядное устройство TCL 6	575700
ВНС 18 Li 5,2 I-Plus Аккумулятор BP 18 Li 5,2 ASI, быстрозарядное устройство TCL 6	575697

Системная оснастка на с. 233



Аккумуляторы и зарядные устройства на с. 14

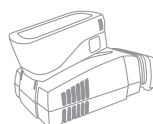

* Подробнее об автозапуске через Bluetooth® см. на с. 16



Дрель QUADRILL DR 20



Дрель с высоким крутящим моментом.

- › Высокий крутящий момент благодаря многоступенчатому понижению оборотов редуктора
- › Оптимально для сверления и завинчивания благодаря специальному патрону и креплению битов на шпинделе
- › Высокая прочность и долговечность благодаря конструкции с усиленным приводным валом и рассчитанным на большие нагрузки подшипником шпинделя
- › Прецизионный зубчатый сверлильный патрон с FastFix и блокировкой зажима

Технические данные

Потребляемая мощность (Вт)	1.100
Скорости	1
Число оборотов холостого хода (об/мин)	0 – 650
Ø сверления (сталь/алюм./древесина) (мм)	20/28/65
Макс. крутящий момент (Нм)	98
Диапазон зажима сверл. патрона (мм)	3 – 16
Крепление сверлильного патрона	FastFix
Диаметр зажимной шейки (мм)	57
Масса (кг)	3,4
Масса (без патрона) (кг)	2,7



■ = Электроника

Комплект поставки

№ для заказа

зубчатый сверлильный патрон с блокировкой зажима, дополнительная рукоятка с удлинителем, ограничитель глубины

DR 20 E FF-Plus 767991
в системнере SYS MAXI

DR 20 E FF-Set 768933
патрон CENTROTEC XL, набор принадлежностей: угловая насадка, переходник для торцового ключа, 2 торцовых ключа и набор битов, в системнере SYS MAXI 2



Большая QUADRILL с мощным двигателем.

Центральным элементом дрели QUADRILL DR 20 E является система FastFix, с помощью которой можно перенастроить инструмент на выполнение другой работы за считанные секунды.

Системная оснастка
на с. 234



Аккумуляторный шуруповёрт для гипсокартона DURADRIVE DWC 18

Бесщёточный двигатель EC-TEC для долгого срока службы и высокого КПД



Устанавливает новый стандарт завинчивания.

Серийное завинчивание шурупов в сухом строительстве: комфортно, быстро и эффективно с DURADRIVE DWC 18. Он отличается исключительно высокой рабочей частотой, малым весом (1,9 кг) и компактным исполнением. С новой функцией старт-стоп бесщёточный электродвигатель EC-TEC работает только в момент завинчивания – что даёт 40%-е увеличение количества завинченных шурупов на одну зарядку аккумулятора. С ограничителем глубины DWC можно также использовать и для завинчивания отдельных шурупов.

Мощность и долговечность для работ по внутренней отделке.

- › Прецизионная, неизнашиваемая электронная схема отключения позволяет выдерживать точную глубину завинчивания и продлевает срок службы
- › Энергосберегающая функция старт/стоп без использования главного выключателя
- › Долговечный, бесщёточный EC-двигатель с большим КПД
- › Приставка-магазин быстро устанавливается без вспомогательного инструмента

Технические данные	DWC 18-2500 Plus	DWC 18-2500 Compact	DWC 18-4500 Plus	DWC 18-4500 Compact
Напряжение аккумулятора [В]	18	18	18	18
Скорости	1	1	1	1
Число оборотов холостого хода (об/мин)	0 – 2.500	0 – 2.500	0 – 4.500	0 – 4.500
Макс. крутящий момент др/ст (Нм)	7/18	7/18	5/14	5/14
Макс. раб. длина шурупа (мм)	55	55	55	55
Зажимное приспособление	1/4"	1/4"	1/4"	1/4"
Ёмкость литий-ионного аккумулят. [А/ч]	5,2	3,1	5,2	3,1
Масса с ограничителем глубины (кг)	1,9	1,6	1,9	1,6
Масса с магазином (кг)	2,3	2,0	2,3	2,0



■ = Электроника

Комплект поставки

№ для заказа

приставка-магазин, ограничитель глубины, крючок, магнитный держатель для бит, бит PZ2 длинный, бит PH 2, зажим-держатель на ремень, в систейнере SYS 2 T-LOC

DWC 18-2500 Li-Basic без аккумулятора, без зарядного устройства	574742
DWC 18-2500 Li 3,1-Compact аккумулятор BP 18 Li 3,1 C, быстрозарядное устройство TCL 6	574911
DWC 18-2500 Li 5,2-Plus аккумулятор BP 18 Li 5,2 AS, быстрозарядное устройство TCL 6	574743
DWC 18-4500 Li-Basic без аккумулятора, без зарядного устройства	574747
DWC 18-4500 Li 3,1-Compact аккумулятор BP 18 Li 3,1 C, быстрозарядное устройство TCL 6	574913
DWC 18-4500 Li 5,2-Plus аккумулятор BP 18 Li 5,2 AS, быстрозарядное устройство TCL 6	574745

Системная оснастка на с. 235



Быстрозакручиваемые шурупы на с. 241



Аккумуляторы и зарядные устройства на с. 14





Альтернативное решение: аккумуляторные дрели-шуруповёрты Festool.



Завинчивать дольше, заряжать меньше.

Концепция привода ЕС-ТЕС – это исключительно высокая мощность при минимальном энергопотреблении во всём диапазоне частоты вращения: от вворачивания больших шурупов до сверления на 3800 об/мин. Кроме того, двигатель ЕС-ТЕС практически не изнашивается – он работает без угольных щёток и поэтому не требует их замены, выгодно отличаясь своей исключительной надёжностью.



Просто быстрее.

Сверление, зенкерование, завинчивание: система быстрой смены насадок CENTROTEC представляет собой комбинацию из цангового патрона и держателя бит, она на 50% меньше и на 80% легче стандартного патрона. Надёжная прямая передача приводного усилия с помощью поводка с центрированием в валу инструмента предотвращает прокручивание сверла при сверлении в твёрдых материалах.



Инструмент, не требующий инструмента.

Установка без инструмента и быстрая замена: благодаря насадкам FastFix аккумуляторная дрель-шуруповёрт или мощная сетевая дрель QUADRILL за несколько секунд превращаются в один из 5 инструментов: дрель, шуруповёрт, угловую дрель, угловой шуруповёрт и шуруповёрт для гипскартона.



Система Festool. Всё под контролем.

Ведь когда всё подходит, работать намного легче: аккумуляторные и аккумуляторные импульсные дрели-шуруповёрты Festool благодаря своей системной оснастке, быстросменным насадкам, широкому ассортименту бит и свёрл CENTROTEC и продуманным аккумуляторам с индикатором уровня зарядки стали ещё лучше, универсальнее и надёжнее.



05 Сверление и завинчивание

Обзор системы и оснастки

Системная оснастка	230
Обзор системной оснастки CENTROTEC	236
Сверлильная стойка	241



Системная оснастка



Оснастка для аккумуляторных дрелей-шуруповёртов CXS и TXS

Наименование	Описание	№ для заказа
1 Патрон WH-CE CENTROTEC	для всех аккумуляторных дрелей-шуруповёртов и дрелей Festool (кроме DR 20/DRP 20) с креплением CENTROTEC, в упаковке для торговых стэндов	492135
2 Быстрозажимной сверлильный патрон BF-FX 10	для аккумуляторной дрели-шуруповёрта Festool CXS и TXS, диапазон зажима 1 – 10 мм, в упаковке для торговых стэндов	499949
3 Угловая насадка XS-AS	для аккумуляторной дрели-шуруповёрта CXS и TXS, для работ в труднодоступных местах, в упаковке для торговых стэндов	497951
4 Аккумулятор BP-XS 2.6 Ah Li-Ion	сменный аккумулятор Li-Ion для аккумуляторной дрели-шуруповёрта CXS и TXS, напряжение 10,8 В, ёмкость 2,6 А/ч, масса 0,2 кг, в упаковке для торговых стэндов	500184
5 Зарядное устройство MXC	для аккумулятора BP-XS, для аккумуляторной дрели-шуруповёрта CXS и TXS, зарядный ток 2,8 А, входное напряжение 220 – 240 В, в картонной упаковке	497495

Системная оснастка



Оснастка для аккумуляторных дрелей-шуруповёртов серии C 18, T 18+3

Наименование	Описание	№ для заказа
1 Патрон WH-CE CENTROTEC	для всех аккумуляторных дрелей-шуруповёртов и дрелей Festool (кроме DR 20/DRP 20) с креплением CENTROTEC, в упаковке для торговых стэндов	492135
2 Быстрозажимной сверлильный патрон KC 13-1/2-K-FFP	для всех аккумуляторных дрелей-шуруповёртов, аккумуляторных ударных дрелей-шуруповёртов, дрелей (кроме DR 20/DRP 20) и ударных дрелей с креплением CENTROTEC, ударопрочный пластик, кольцо с блокировкой зажима, крепление FastFix, диапазон зажима 1,5 – 13 мм, в упаковке для торговых стэндов	769067
3 Эксцентриковая насадка DD-ES	для всех аккумуляторных дрелей-шуруповёртов Festool серии C и T с FastFix (кроме CXS/TXS), FastFix, в упаковке для торговых стэндов	490294
4 Угловая насадка DD-AS	для всех аккумуляторных дрелей-шуруповёртов Festool серии C и T с FastFix (кроме CXS/TXS), FastFix, в упаковке для торговых стэндов	490293
5 Ограничитель глубины DR-DC	для всех аккумуляторных дрелей-шуруповёртов Festool серии C и T с FastFix (кроме CXS/TXS), FastFix, в упаковке для торговых стэндов	493539
6 Аккумулятор BP 18 Li 5,2 AS	с функцией AIRSTREAM, сменный литий-ионный аккумулятор (Li-Ion) для любых аккумуляторных инструментов 18 Вольт (кроме CXS, TXS, ETSC 125, RTSC 400, DTSC 400), напряжение 18 В, ёмкость 5,2 А/ч, масса 0,7 кг, в упаковке для торговых стэндов	200181
Аккумулятор BP 18 Li 5,2 ASI	литий-ионный (Li-Ion) аккумулятор Bluetooth® с функцией AIRSTREAM для любых аккумуляторных инструментов Festool 18 В (кроме CXS, TXS, ETSC 125, RTSC 400, DTSC 400), Bluetooth®-соединение обеспечивает автоматический запуск пылеудаляющего аппарата CLEANTEC при включении аккумуляторного инструмента (необходимым условием является подключение модуля Bluetooth® к свободному гнезду на аппарате), напряжение 18 В, ёмкость 5,2 А/ч, масса 0,7 кг, в картонной упаковке	202479
Аккумулятор BP 18 Li 6,2 AS	с функцией AIRSTREAM, сменный литий-ионный аккумулятор (Li-Ion) для любых аккумуляторных инструментов 18 Вольт (кроме CXS, TXS, ETSC 125, RTSC 400, DTSC 400), напряжение 18 В, ёмкость 6,2 А/ч, масса 0,7 кг, в упаковке для торговых стэндов	201774
Аккумулятор BP 18 Li 6,2 ASI	литий-ионный (Li-Ion) аккумулятор Bluetooth® с функцией AIRSTREAM для любых аккумуляторных инструментов Festool 18 В (кроме CXS, TXS, ETSC 125, RTSC 400, DTSC 400), Bluetooth®-соединение обеспечивает автоматический запуск пылеудаляющего аппарата CLEANTEC при включении аккумуляторного инструмента (необходимым условием является подключение модуля Bluetooth® к свободному гнезду на аппарате), напряжение 18 В, ёмкость 6,2 А/ч, масса 0,7 кг, в картонной упаковке	201797
Аккумулятор BP 18 Li 3,1 C	компактная, лёгкая конструкция, сменный литий-ионный аккумулятор (Li-Ion) для любых аккумуляторных инструментов 18 Вольт (кроме TSC 55, CXS, TXS, ETSC 125, RTSC 400, DTSC 400), напряжение 18 В, ёмкость 3,1 А/ч, масса 0,4 кг, в упаковке для торговых стэндов	201789
Аккумулятор BP 18 Li 3,1 CI	сменный литий-ионный (Li-Ion) аккумулятор с технологией Bluetooth® для любых аккумуляторных инструментов 18 В от Festool (кроме TSC 55, CXS, TXS, ETSC 125, RTSC 400, DTSC 400), Bluetooth®-соединение обеспечивает автоматический запуск пылеудаляющего аппарата CLEANTEC при включении аккумуляторного инструмента (необходимым условием является подключение модуля Bluetooth® к свободному гнезду на аппарате), напряжение 18 В, ёмкость 3,1 А/ч, масса 0,4 кг, в картонной упаковке	203799
7 Быстрозарядное устройство TCL 6	для всех аккумуляторов Li-Ion (кроме CXS/TXS), запасное зарядное устройство Li-Ion для всех аккумуляторов 10,8–18 В, зарядный ток 6 А, входное напряжение 220 – 240 В, масса 0,8 кг, в упаковке для торговых стэндов	201135
Быстрозарядное устройство SCA 8	для всех аккумуляторов Li-Ion (кроме CXS/TXS), с функцией AIRSTREAM, запасное зарядное устройство Li-Ion для всех аккумуляторов 10,8–18 В, зарядный ток 8 А, входное напряжение 220 – 240 В, масса 1,1 кг, в упаковке для торговых стэндов	200178
Аккумуляторы и зарядные устройства	на с. 14	

Системная оснастка

Оснастка для аккумуляторной дрели-шуруповёрта QUADRIVE DRC 18/4, аккумуляторной ударной дрели-шуруповёрта QUADRIVE PDC 18/4

Наименование	Описание	№ для заказа
1 Патрон WH-CE CENTROTEC	для всех аккумуляторов дрелей-шуруповёртов и дрелей Festool (кроме DR 20/DRP 20) с креплением CENTROTEC, в упаковке для торговых стэндов	492135
2 Быстрозажимной сверлильный патрон KC 13-1/2-K-FFP	для всех аккумуляторов дрелей-шуруповёртов, аккумуляторов ударных дрелей-шуруповёртов, дрелей (кроме DR 20/DRP 20) и ударных дрелей с креплением CENTROTEC, ударопрочный пластик, кольцо, с блокировкой зажима, крепление FastFix, диапазон зажима 1,5 – 13 мм, в упаковке для торговых стэндов	769067
Быстрозажимной сверлильный патрон KC 13-1/2-MMFP	для всех аккумуляторов дрелей-шуруповёртов, аккумуляторов ударных дрелей-шуруповёртов, дрелей (кроме DR 20/DRP 20) и ударных дрелей с креплением CENTROTEC, ударопрочный металл, кольцо, с блокировкой зажима, крепление FastFix, диапазон зажима 1,5 – 13 мм, в упаковке для торговых стэндов	769065
3 Угловая насадка AU-43 FFP	для DRC 18/4, PDC 18/4, DR 18/4 E, PD 20/4 E, DRP 16 ET, DRP 18-4 DEC, PDP 20-4 DEC, крепление FastFix, диаметр зажимной шейки 43 мм, в упаковке для торговых стэндов	769097
4 Адаптер AD-3/8" FF	для DRC 18/4, PDC 18/4, DR 18/4 E, PD 20/4 E, DRP 16 ET, DRP 18-4 DEC, PDP 20-4 DEC и всех шуруповёртов C+T, для фиксации торцевых ключей с 4-гр. 3/8" по DIN 3121 (шуруповёрты с э/приводом), крепление FastFix, в упаковке для торговых стэндов	769064
5 Ограничитель глубины DC UNI FF	для DRC 18/4, PDC 18/4, DR 18/4 E, PD 20/4 E, DRP 16 ET, DRP 18-4 DEC, PDP 20-4 DEC и всех шуруповёртов C+T, для фиксации торцевых втулок Ø 17 мм + 23 мм, бит PH 2, торцевой ключ SW 8, крепление FastFix, в упаковке для торговых стэндов	769126
Защитное кольцо PR D17-DC UNI FF 5x	для DC UNI FF, 5 защитных колец для упорной втулки Ø 17 мм, D 17 мм, в упаковке для торговых стэндов	768125
Защитное кольцо PR D23-DC UNI FF 5x	для DC UNI FF, 5 защитных колец для упорной втулки Ø 23 мм, D 23 мм, в упаковке для торговых стэндов	768127
Торцевой ключ SW 3/8"-DC UNI FF 2x	для ограничителя глубины DC UNI FF, 2 торцевых ключа SW 8 с шариковым зажимом, крепление 3/8", в упаковке для торговых стэндов	768165
Торцевой ключ SW 8-DC UNI FF 2x	для ограничителя глубины DC UNI FF, 2 торцевых ключа SW 8 с шариковым зажимом, крепление 1/4", в упаковке для торговых стэндов	768113
6 Ручка дополнительная AH-43/230	для всех QUADRILL DR 18/4 и PD 20/4, для демпфирования высоких крутящих моментов, Ø крепления 43 мм, длина 230 мм, в упаковке для торговых стэндов	768613
7 Аккумулятор BP 18 Li 5,2 AS	с функцией AIRSTREAM, сменный литий-ионный аккумулятор (Li-Ion) для любых аккумуляторных инструментов 18 Вольт (кроме CXS, TXS, ETSC 125, RTSC 400, DTSC 400), напряжение 18 В, ёмкость 5,2 А/ч, масса 0,7 кг, в упаковке для торговых стэндов	200181
Аккумулятор BP 18 Li 5,2 ASI	литий-ионный (Li-Ion) аккумулятор Bluetooth® с функцией AIRSTREAM для любых аккумуляторных инструментов Festool 18 В (кроме CXS, TXS, ETSC 125, RTSC 400, DTSC 400), Bluetooth®-соединение обеспечивает автоматический запуск пылеудаляющего аппарата CLEANTEC при включении аккумуляторного инструмента (необходимым условием является подключение модуля Bluetooth® к свободному гнезду на аппарате), напряжение 18 В, ёмкость 5,2 А/ч, масса 0,7 кг, в картонной упаковке	202479
Аккумулятор BP 18 Li 6,2 AS	с функцией AIRSTREAM, сменный литий-ионный аккумулятор (Li-Ion) для любых аккумуляторных инструментов 18 Вольт (кроме CXS, TXS, ETSC 125, RTSC 400, DTSC 400), напряжение 18 В, ёмкость 6,2 А/ч, масса 0,7 кг, в упаковке для торговых стэндов	201774
Аккумулятор BP 18 Li 6,2 ASI	литий-ионный (Li-Ion) аккумулятор Bluetooth® с функцией AIRSTREAM для любых аккумуляторных инструментов Festool 18 В (кроме CXS, TXS, ETSC 125, RTSC 400, DTSC 400), Bluetooth®-соединение обеспечивает автоматический запуск пылеудаляющего аппарата CLEANTEC при включении аккумуляторного инструмента (необходимым условием является подключение модуля Bluetooth® к свободному гнезду на аппарате), напряжение 18 В, ёмкость 6,2 А/ч, масса 0,7 кг, в картонной упаковке	201797
Аккумулятор BP 18 Li 3,1 C	компактная, лёгкая конструкция, сменный литий-ионный аккумулятор (Li-Ion) для любых аккумуляторных инструментов 18 Вольт (кроме TSC 55, CXS, TXS, ETSC 125, RTSC 400, DTSC 400), напряжение 18 В, ёмкость 3,1 А/ч, масса 0,4 кг, в упаковке для торговых стэндов	201789
Аккумулятор BP 18 Li 3,1 CI	сменный литий-ионный (Li-Ion) аккумулятор с технологией Bluetooth® для любых аккумуляторных инструментов 18 В от Festool (кроме TSC 55, CXS, TXS, ETSC 125, RTSC 400, DTSC 400), Bluetooth®-соединение обеспечивает автоматический запуск пылеудаляющего аппарата CLEANTEC при включении аккумуляторного инструмента (необходимым условием является подключение модуля Bluetooth® к свободному гнезду на аппарате), напряжение 18 В, ёмкость 3,1 А/ч, масса 0,4 кг, в картонной упаковке	203799
8 Быстрозарядное устройство TCL 6	для всех аккумуляторов Li-Ion (кроме CXS/TXS), запасное зарядное устройство Li-Ion для всех аккумуляторов 10,8–18 В, зарядный ток 6 А, входное напряжение 220 – 240 В, масса 0,8 кг, в упаковке для торговых стэндов	201135
Быстрозарядное устройство SCA 8	для всех аккумуляторов Li-Ion (кроме CXS/TXS), с функцией AIRSTREAM, запасное зарядное устройство Li-Ion для всех аккумуляторов 10,8–18 В, зарядный ток 8 А, входное напряжение 220 – 240 В, масса 1,1 кг, в упаковке для торговых стэндов	200178

Аккумуляторы и зарядные устройства на с. 14

Системная оснастка



BHC 18



Оснастка для аккумуляторного перфоратора BHC 18

Наименование	Описание	№ для заказа
1 Бур SDS-Set D5-D12/7	для аккумуляторного перфоратора BHC 18 и любых других перфораторов с патроном SDS-Plus, бур D 5x50 мм, бур D 6x50 мм, бур D 6x100 мм, бур D 8x100 мм, бур D 10x100 мм, бур D 12x100 мм, в упаковке 7 шт., в упаковке для торговых стэндов	204070
2 Адаптер AD SDS-plus/FastFix	для BHC 18, RHP 18, CHP 26, для крепления патрона CENTROTEC, в упаковке для торговых стэндов	769068
3 Патрон WH-CE CENTROTEC	для всех аккумуляторных дрелей-шуруповёртов и дрелей Festool (кроме DR 20/DRP 20) с креплением CENTROTEC, в упаковке для торговых стэндов	492135
4 Ручка дополнительная AH-43/185	все QUADRIVE DRC 18/4, PDC 18/4 и BHC 18, для демпфирования высоких крутящих моментов, длина 185 мм, Ø крепления 43 мм, в упаковке для торговых стэндов	768615
5 Кожух-пылеулавливатель D 27-BSD	для BHC 18, PDC 18, PD 20 и пылеудаляющих аппаратов CT/CTL/CTM, переходник для универсального использования, манжета из никелированной стали, для любых стандартных промышленных и бытовых пылесосов, исключение: у аппаратов с автоматич. очисткой фильтра эту функцию следует отключить, Ø разъёма 27-32 мм, Ø сверла 0 – 12 мм, в упаковке для торговых стэндов	500483
6 Аккумулятор BP 18 Li 5,2 AS	с функцией AIRSTREAM, сменный литий-ионный аккумулятор (Li-Ion) для любых аккумуляторных инструментов 18 Вольт (кроме CXS, TXS, ETSC 125, RTSC 400, DTSC 400), напряжение 18 В, ёмкость 5,2 А/ч, масса 0,7 кг, в упаковке для торговых стэндов	200181
Аккумулятор BP 18 Li 5,2 ASI	литий-ионный (Li-Ion) аккумулятор Bluetooth® с функцией AIRSTREAM для любых аккумуляторных инструментов Festool 18 В (кроме CXS, TXS, ETSC 125, RTSC 400, DTSC 400), Bluetooth®-соединение обеспечивает автоматический запуск пылеудаляющего аппарата CLEANTEC при включении аккумуляторного инструмента (необходимым условием является подключение модуля Bluetooth® к свободному гнезду на аппарате), напряжение 18 В, ёмкость 5,2 А/ч, масса 0,7 кг, в картонной упаковке	202479
Аккумулятор BP 18 Li 6,2 AS	с функцией AIRSTREAM, сменный литий-ионный аккумулятор (Li-Ion) для любых аккумуляторных инструментов 18 Вольт (кроме CXS, TXS, ETSC 125, RTSC 400, DTSC 400), напряжение 18 В, ёмкость 6,2 А/ч, масса 0,7 кг, в упаковке для торговых стэндов	201774
Аккумулятор BP 18 Li 6,2 ASI	литий-ионный (Li-Ion) аккумулятор Bluetooth® с функцией AIRSTREAM для любых аккумуляторных инструментов Festool 18 В (кроме CXS, TXS, ETSC 125, RTSC 400, DTSC 400), Bluetooth®-соединение обеспечивает автоматический запуск пылеудаляющего аппарата CLEANTEC при включении аккумуляторного инструмента (необходимым условием является подключение модуля Bluetooth® к свободному гнезду на аппарате), напряжение 18 В, ёмкость 6,2 А/ч, масса 0,7 кг, в картонной упаковке	201797
Аккумулятор BP 18 Li 3,1 C	компактная, лёгкая конструкция, сменный литий-ионный аккумулятор (Li-Ion) для любых аккумуляторных инструментов 18 Вольт (кроме TSC 55, CXS, TXS, ETSC 125, RTSC 400, DTSC 400), напряжение 18 В, ёмкость 3,1 А/ч, масса 0,4 кг, в упаковке для торговых стэндов	201789
Аккумулятор BP 18 Li 3,1 CI	сменный литий-ионный (Li-Ion) аккумулятор с технологией Bluetooth® для любых аккумуляторных инструментов 18 В от Festool (кроме TSC 55, CXS, TXS, ETSC 125, RTSC 400, DTSC 400), Bluetooth®-соединение обеспечивает автоматический запуск пылеудаляющего аппарата CLEANTEC при включении аккумуляторного инструмента (необходимым условием является подключение модуля Bluetooth® к свободному гнезду на аппарате), напряжение 18 В, ёмкость 3,1 А/ч, масса 0,4 кг, в картонной упаковке	203799
7 Быстрозарядное устройство TCL 6	для всех аккумуляторов Li-Ion (кроме CXS/TXS), запасное зарядное устройство Li-Ion для всех аккумуляторов 10,8–18 В, зарядный ток 6 А, входное напряжение 220 – 240 В, масса 0,8 кг, в упаковке для торговых стэндов	201135
Быстрозарядное устройство SCA 8	для всех аккумуляторов Li-Ion (кроме CXS/TXS), с функцией AIRSTREAM, запасное зарядное устройство Li-Ion для всех аккумуляторов 10,8–18 В, зарядный ток 8 А, входное напряжение 220 – 240 В, масса 1,1 кг, в упаковке для торговых стэндов	200178

Аккумуляторы и зарядные устройства на с. 14

Системная оснастка



Оснастка для QUADRILL DR 20

Наименование	Описание	№ для заказа
1 Патрон CC-XL CENTROTEC	для DR 20 E FF, DRP 20 ET FF, DRP 20-2 E FF, для крепления сменных инструментов CENTROTEC, крепление FastFix, в упаковке для торговых стендов	769071
2 Сверлильный патрон с зубчатым венцом CC-16 FFP	для DR 20 E FF, DRP 20 ET FF, DRP 20-2 E FF, с ключом и блокировкой зажима, крепление FastFix, диапазон зажима 3 – 16 мм, в упаковке для торговых стендов	769061
3 Угловая насадка AU DR 20	для DR 20 E FF, DRP 20 ET FF, DRP 20-2 E FF, крепление FastFix, диаметр зажимной шейки 57 мм, в упаковке для торговых стендов	769060
4 Адаптер AD-1/2 FF	для DR 20 E FF, DRP 20 ET FF, DRP 20-2 E FF, для быстросменного адаптера, для крепления торцовых ключей с 4-гранником 1/2", крепление FastFix, в упаковке для торговых стендов	769062
5 Адаптер AD-D10/M14	для перемешивающих насадок Festool: для крепления в цанговом патроне, для шлифовальных тарелок с резьбой M14; для использования в дрелях, «для полировальных тарелок D80; для соединения с аккумуляторной дрелью-шуруповёртом», Ø зажима 10 мм, в упаковке для торговых стендов	483944
6 Ручка дополнительная AH-57/230	для DRP 20, для демпфирования высоких крутящих моментов, Ø крепления 57 мм, длина 230 мм, телескопически раздвигается до 325 мм, в упаковке для торговых стендов	769044
Ручка дополнительная AH-57/275	для DRP 20, для демпфирования высоких крутящих моментов, Ø крепления 57 мм, длина 275 мм, телескопически раздвигается до 380 мм, в упаковке для торговых стендов	769045

Системная оснастка



Оснастка для аккумуляторного шуруповёрта для гипсокартона DURADRIVE DW 18

Наименование	Описание	№ для заказа
1 Приставка-магазин AF 55-DWC	для DW, DWP, для шурупов в магазинной ленте длиной 25–55 мм, бит PZ2 длинный, в картонной упаковке	769146
2 Бит Phillips PH2-AF-55 3x	AF 55-DWP/DWC, размер PH 2, длина 152 мм, в упаковке 3 шт., в упаковке для торговых стэндов	769124
Бит PZ PZ 2-AF-55 3x	AF 55-DWP/DWC, размер PZ 2, длина 152 мм, в упаковке 3 шт., в упаковке для торговых стэндов	769078
Бит TX TX 20-AF-55/3	AF 55-DWP/DWC, возможность использования с саморезами в магазинной ленте (TX 20) длиной до 55 мм, Длинные биты для приставки-магазина, оптимально для DW 18-2500, длина 152 мм, размер TX 20, в упаковке 3 шт., в упаковке для торговых стэндов	201463
3 Держатель бит BH-DWC	для DW, DWP, в упаковке 1 шт., в упаковке для торговых стэндов	769125
4 Аккумулятор BP 18 Li 5,2 AS	с функцией AIRSTREAM, сменный литий-ионный аккумулятор (Li-Ion) для любых аккумуляторных инструментов 18 Вольт (кроме CXS, TXS, ETSC 125, RTSC 400, DTSC 400), напряжение 18 В, ёмкость 5,2 А/ч, масса 0,7 кг, в упаковке для торговых стэндов	200181
Аккумулятор BP 18 Li 5,2 ASI	литий-ионный (Li-Ion) аккумулятор Bluetooth® с функцией AIRSTREAM для любых аккумуляторных инструментов Festool 18 В (кроме CXS, TXS, ETSC 125, RTSC 400, DTSC 400), Bluetooth®-соединение обеспечивает автоматический запуск пилеудалющего аппарата CLEANTEC при включении аккумуляторного инструмента (необходимым условием является подключение модуля Bluetooth® к свободному гнезду на аппарате), напряжение 18 В, ёмкость 5,2 А/ч, масса 0,7 кг, в картонной упаковке	202479
Аккумулятор BP 18 Li 6,2 AS	с функцией AIRSTREAM, сменный литий-ионный аккумулятор (Li-Ion) для любых аккумуляторных инструментов 18 Вольт (кроме CXS, TXS, ETSC 125, RTSC 400, DTSC 400), напряжение 18 В, ёмкость 6,2 А/ч, масса 0,7 кг, в упаковке для торговых стэндов	201774
Аккумулятор BP 18 Li 6,2 ASI	литий-ионный (Li-Ion) аккумулятор Bluetooth® с функцией AIRSTREAM для любых аккумуляторных инструментов Festool 18 В (кроме CXS, TXS, ETSC 125, RTSC 400, DTSC 400), Bluetooth®-соединение обеспечивает автоматический запуск пилеудалющего аппарата CLEANTEC при включении аккумуляторного инструмента (необходимым условием является подключение модуля Bluetooth® к свободному гнезду на аппарате), напряжение 18 В, ёмкость 6,2 А/ч, масса 0,7 кг, в картонной упаковке	201797
Аккумулятор BP 18 Li 3,1 C	компактная, лёгкая конструкция, сменный литий-ионный аккумулятор (Li-Ion) для любых аккумуляторных инструментов 18 Вольт (кроме TSC 55, CXS, TXS, ETSC 125, RTSC 400, DTSC 400), напряжение 18 В, ёмкость 3,1 А/ч, масса 0,4 кг, в упаковке для торговых стэндов	201789
Аккумулятор BP 18 Li 3,1 CI	сменный литий-ионный (Li-Ion) аккумулятор с технологией Bluetooth® для любых аккумуляторных инструментов 18 В от Festool (кроме TSC 55, CXS, TXS, ETSC 125, RTSC 400, DTSC 400), Bluetooth®-соединение обеспечивает автоматический запуск пилеудалющего аппарата CLEANTEC при включении аккумуляторного инструмента (необходимым условием является подключение модуля Bluetooth® к свободному гнезду на аппарате), напряжение 18 В, ёмкость 3,1 А/ч, масса 0,4 кг, в картонной упаковке	203799
5 Быстрозарядное устройство TCL 6	для всех аккумуляторов Li-Ion (кроме CXS/TXS), запасное зарядное устройство Li-Ion для всех аккумуляторов 10,8–18 В, зарядный ток 6 А, входное напряжение 220 – 240 В, масса 0,8 кг, в упаковке для торговых стэндов	201135
Быстрозарядное устройство SCA 8	для всех аккумуляторов Li-Ion (кроме CXS/TXS), с функцией AIRSTREAM, запасное зарядное устройство Li-Ion для всех аккумуляторов 10,8–18 В, зарядный ток 8 А, входное напряжение 220 – 240 В, масса 1,1 кг, в упаковке для торговых стэндов	200178

Аккумуляторы и зарядные устройства на с. 14



Системная оснастка

Биты длиной 25 мм		Тип	№ для заказа
	Бит PZ длина 25 мм, в упаковке 10 шт., в упаковке для торговых стендов размер PZ 1	PZ 1-25/10	490481
	размер PZ 2	PZ 2-25/10	490482
	размер PZ 3	PZ 3-25/10	490483
	Бит TX длина 25 мм, в упаковке 10 шт., в упаковке для торговых стендов размер TX 10	TX 10-25/10	490504
	размер TX 15	TX 15-25/10	490505
	размер TX 20	TX 20-25/10	490506
	размер TX 25	TX 25-25/10	490507
	размер TX 30	TX 30-25/10	490508
	twinBOX из 10 шт., в упаковке для торговых стендов бит PZ 1, бит PZ 2, бит PZ 3	BB-PZ	496934
	бит TX 10, бит TX 15, бита TX 20, бит TX 25, бит TX 30	BB-TX	496935
	бит PH 1, бит PH 2, бит PZ 1, бит PZ 2, бит PZ 3, бита SZ 0,8x5,5, бит TX 15, бита TX 20, бит TX 25, бит TX 30	BB-MIX	496936
Биты длиной 100 мм		Тип	№ для заказа
	Бит PZ длина 100 мм, в упаковке 2 шт., в упаковке для торговых стендов размер PZ 1	PZ 1-100 CE/2	500841
	размер PZ 2	PZ 2-100 CE/2	500842
	размер PZ 3	PZ 3-100 CE/2	500843
	Бит Phillips длина 100 мм, в упаковке 2 шт., в упаковке для торговых стендов размер PH 1	PH 1-100 CE/2	500844
	размер PH 2	PH 2-100 CE/2	500845
	размер PH 3	PH 3-100 CE/2	500846
	Бита SZ длина 100 мм, в упаковке 2 шт., в упаковке для торговых стендов размер SZ 0,8 x 5,5	SZ 0,8x5,5-100 CE/2	500852
	размер SZ 1,2 x 6,5	SZ 1,2x6,5-100 CE/2	500851
	Бит TX длина 100 мм, в упаковке 2 шт., в упаковке для торговых стендов размер TX 15	TX 15-100 CE/2	500847
	размер TX 20	TX 20-100 CE/2	500848
	размер TX 25	TX 25-100 CE/2	500849
	размер TX 30	TX 30-100 CE/2	500850
	Набор бит для SYS TL с отсеком в крышке, 6 бит CENTROTEC: PZ 2-100 CE, PZ 3-100 CE, TX 15-100 CE, TX 20-100 CE, TX 25-100 CE, TX 30-100 CE, длина 100 мм, в упаковке 6 шт., в упаковке для торговых стендов	CENTROTEC BITS CE SET TL 6X	769095

Системная оснастка

Биты и держатель бит		Тип	№ для заказа
	Набор бит для любых акк. дрелей-шуруповёртов Festool с FastFix, магнитный держатель бит CENTROTEC BH 60 CE, из 10 шт., в упаковке для торговых стендов		
	бит PZ 1, бит PZ 2, бит PZ 3	PZ + BH 60-CE	493260
	бит TX 10, бит TX 15, бита TX 20, бит TX 25, бит TX 30	TX + BH 60-CE	493261
	бит PH 1, бит PH 2, бит PZ 1, бит PZ 2, бит PZ 3, бита SZ 0,8x5,5, бит TX 15, бита TX 20, бит TX 25	MIX + BH 60-CE	493262
	Набор бит для SYS TL с отсеком в крышке, из 24 частей, бит PH 1, бит TX 10, PH 3, бит PH 2, бит PZ 1, бит PZ 2, бит PZ 3, бит TX 15, бита TX 20, бит TX 25, бит TX 30, бит TX 40, Быстросменный держатель битов, в упаковке для торговых стендов	BITS + BHS 65 CE TL 24x	769094
	Быстросменный держатель бит для любых акк. дрелей-шуруповёртов Festool с FastFix, в упаковке 1 шт., в упаковке для торговых стендов	BHS 65 CE	492648
	Магнитный держатель бит для любых акк. дрелей-шуруповёртов Festool с FastFix, может использоваться с импульсной дрелью-шуруповёртом T115 Impact, в упаковке 1 шт., в упаковке для торговых стендов	BH 60 CE-Imp	498974
	Магнитный держатель бит для любых акк. дрелей-шуруповёртов Festool с FastFix, экстрадлинное, в упаковке 1 шт., в упаковке для торговых стендов	BV 150 CE	492540
	Адаптер для любых акк. дрелей-шуруповёртов Festool с FastFix, для сменных частей, с шариковой фиксацией для ручной эксплуатации, в упаковке 1 шт., в упаковке для торговых стендов		
	крепление 1/4", длина 50 мм	1/4"-50 CE/KG CENTROTEC	495131
	крепление 3/8", длина 70 мм	3/8"-70 CE/KG CENTROTEC	495133
	Отвёртка для инструментов Centrotec для сверления и завинчивания, в упаковке для торговых стендов	SD-CE-DRIVE-UNI	200140
Кассета для бит		Тип	№ для заказа
	Кассета для бит из 31 части, 1 магнитный держатель для бит 1/4", в упаковке для торговых стендов		
	бит TX 10, бит TX 15, бита TX 20, бит TX 25, бит TX 30, бит TX 40, TX 50	TX 10-50/BH SORT/31x	769137
	по 1 LS 4,5; LS 5,5; LS 6,5; HEX 4; HEX 5; HEX 6, бит TX 10, бит TX 15, бита TX 20, бит TX 25, бит TX 30, бит TX 40, бит PH 1, бит PH 2, PH 3, бит PZ 1, бит PZ 2, бит PZ 3	BIT/BH-SORT/31x	769138
	Комплект CENTROTEC набор торцевых головок 1/4" от 4,0 до 13 мм, 19 разных насадок-бит и 2 удлинительных элемента для бит, реверсивная рукоятка, ручка отвёртки CENTROTEC-DRIVE, а также различные переходники и удлинители, в системнере SYS MINI	1/4"-CE RA-Set 36	497881
	Монтажный набор для любых акк. дрелей-шуруповёртов Festool с FastFix, ручка отвёртки CENTROTEC DRIVE, патрон CENTROTEC, магнитный держатель бит CENTROTEC BH 60 CE, магнитный держатель бит CENTROTEC BV 150 CE, удлин, переходник для дрелей BA-CE CENTROTEC, зенкер с отверстием QLS D2-8 CE, зенкер с отверстием QLS D5-15 CE, сверло с ограничителем глубины BTA HW D5 CE, сверло-зенкер с ограничителем глубины BSTA HS D3,5 CE, центрирующее сверло ZB HS D5 EURO CE, насадка для заворачивания крючков HD D18 CE, twinBOX Mix, кассета со свёрлами HSS D3-10 CE/10, кассета со свёрлами BKS D3-8 CE/W-K, 12 удлинённых бит CENTROTEC PZ/PH/TX, набор из 50 бит, 25 мм, в системнере SYS 1 T-LOC	SYS 1 CE-SORT	497628

Системная оснастка

Спиральное сверло CENTROTEC HSS		Тип	№ для заказа	
	Спиральное сверло в упаковке для торговых стенов			
	вкл. держатель бит и 2 сменных сверла, внутренний шестигранный ключ, диаметр 3 мм, в упаковке 1 шт.	HSS D 3/33 CE/M-Set	493421	
	вкл. держатель бит и 2 сменных сверла, внутренний шестигранный ключ, диаметр 3,5 мм, в упаковке 1 шт.	HSS D 3,5/39 CE/M-Set	493422	
	вкл. держатель бит и 2 сменных сверла, внутренний шестигранный ключ, диаметр 4 мм, в упаковке 1 шт.	HSS D 4/43 CE/M-Set	493423	
	вкл. держатель бит и 2 сменных сверла, внутренний шестигранный ключ, диаметр 4,5 мм, в упаковке 1 шт.	HSS D 4,5/47 CE/M-Set	493424	
	вкл. держатель бит и 2 сменных сверла, внутренний шестигранный ключ, диаметр 5 мм, в упаковке 1 шт.	HSS D 5/52 CE/M-Set	493425	
	вкл. держатель бит и 2 сменных сверла, внутренний шестигранный ключ, диаметр 5,5 мм, в упаковке 1 шт.	HSS D 5,5/57 CE/M-Set	493426	
	вкл. держатель бит и 2 сменных сверла, внутренний шестигранный ключ, диаметр 6 мм, в упаковке 1 шт.	HSS D 6/57 CE/M-Set	493427	
	вкл. держатель бит и 2 сменных сверла, внутренний шестигранный ключ, диаметр 6,5 мм, в упаковке 1 шт.	HSS D 6,5/63 CE/M-Set	493428	
	вкл. держатель бит и 1 сменный ключ, внутренний шестигранный ключ, диаметр 8 мм, в упаковке 1 шт.	HSS D 8,0/75 CE/M-Set	495308	
вкл. держатель бит и 1 сменный ключ, внутренний шестигранный ключ, диаметр 10 мм, в упаковке 1 шт.	HSS D 10,0/75 CE/M-Set	495309		
	кассета со сверлами, диаметр 3 – 10 мм, в упаковке 10 шт.	HSS D3-10 CE/10	495128	
		сменное сверло для набора M спиральных свёрл Centrotec, сменные спиральные свёрла CENTROTEC HSS, диаметр 3 мм, в упаковке 10 шт.	HSS D 3/33 M/10	493437
		сменное сверло для набора M спиральных свёрл Centrotec, сменные спиральные свёрла CENTROTEC HSS, диаметр 3,5 мм, в упаковке 10 шт.	HSS D 3,5/39 M/10	493438
		сменное сверло для набора M спиральных свёрл Centrotec, сменные спиральные свёрла CENTROTEC HSS, диаметр 4 мм, в упаковке 10 шт.	HSS D 4/43 M/10	493439
		сменное сверло для набора M спиральных свёрл Centrotec, сменные спиральные свёрла CENTROTEC HSS, диаметр 4,5 мм, в упаковке 10 шт.	HSS D 4,5/47 M/10	493440
		сменное сверло для набора M спиральных свёрл Centrotec, сменные спиральные свёрла CENTROTEC HSS, диаметр 5 мм, в упаковке 10 шт.	HSS D 5/52 M/10	493441
		сменное сверло для набора M спиральных свёрл Centrotec, сменные спиральные свёрла CENTROTEC HSS, диаметр 5,5 мм, в упаковке 10 шт.	HSS D 5,5/57 M/10	493442
		сменное сверло для набора M спиральных свёрл Centrotec, сменные спиральные свёрла CENTROTEC HSS, диаметр 6 мм, в упаковке 10 шт.	HSS D 6/57 M/10	493443
		сменное сверло для набора M спиральных свёрл Centrotec, сменные спиральные свёрла CENTROTEC HSS, диаметр 6,5 мм, в упаковке 10 шт.	HSS D 6,5/63 M/10	493444
		сменное сверло для набора M спиральных свёрл Centrotec, сменные спиральные свёрла CENTROTEC HSS, диаметр 8 мм, в упаковке 5 шт.	HSS D 8,0/75 M/5	495310
сменное сверло для набора M спиральных свёрл Centrotec, сменные спиральные свёрла CENTROTEC HSS, диаметр 10 мм, в упаковке 5 шт.		HSS D 10,0/75 M/5	495311	



















Сверло HSS по стали

Сверло HSS по стали		Тип	№ для заказа
	Кейс со сверлами HSS по стали кассета со сверлами, диаметр 1-10 мм, в упаковке 19 шт., в упаковке для торговых стенов	HSS D 1-10 Sort/19	498981

Системная оснастка

Спиральное сверло по дереву		Тип	№ для заказа
	Спиральное сверло по дереву для любых акк. дрелей-шуруповёртов Festool с FastFix, в упаковке 1 шт., в упаковке для торговых стендов		
	диаметр 3 мм	D 3 CE/W	492512
	диаметр 4 мм	D 4 CE/W	492513
	диаметр 5 мм	D 5 CE/W	492514
	диаметр 6 мм	D 6 CE/W	492515
	диаметр 7 мм	D 7 CE/W	492516
	диаметр 8 мм	D 8 CE/W	492517
	диаметр 10 мм	D 10 CE/W	492518
	Кассета со сверлами 6 спиральных свёрл по дереву CENTROTEC, диаметр 4, 2 x 5, 6, 8, 10 мм, в упаковке 6 шт., в упаковке для торговых стендов	DB WOOD CE SET TL 6x	769093
	Кассета со сверлами кассета со сверлами, длинная, с центрирующим шипом, диаметр 3, 4, 5, 6, 8 мм, в упаковке 5 шт., в упаковке для торговых стендов	BKS D 3-8 CE/W	493648
	Кассета со сверлами кассета со сверлами, коротк., с центрирующим шипом, в упаковке 5 шт., диаметр 3, 4, 5, 6, 8 мм, в упаковке для торговых стендов	BKS D 3-8 CE/W-K	495130
Свёрла по камню CENTROTEC с твердосплавными режущими кромками		Тип	№ для заказа
	Сверло по камню для аккум. ударных дрелей-шуруповёртов, ударных дрелей с креплением Fastfix, в упаковке для торговых стендов		
	диаметр 4 мм, в упаковке 3 шт.	DB STONE CE D4 3x	769111
	диаметр 5 мм, в упаковке 3 шт.	DB STONE CE D5 3x	769112
	диаметр 6 мм, в упаковке 3 шт.	DB STONE CE D6 3x	769113
	диаметр 8 мм, в упаковке 3 шт.	DB STONE CE D8 3x	769114
	диаметр 10 мм, в упаковке 3 шт.	DB STONE CE D10 3x	769115
	для SYS TL с отсеком в крышке, 6 свёрл по камню CENTROTEC: Ø 4, 5, 2 x 6, 8, 10 мм, в упаковке 1 шт.	DB STONE CE SET TL	769096

Системная оснастка

Сверло Форстнера ZOBO CENTROTEC		Тип	№ для заказа
	Сверло Форстнера Система ZOBO, в упаковке 1 шт., в упаковке для торговых стэндов		
	диаметр 15 мм	FB D 15 CE-Zobo	496472
	диаметр 20 мм	FB D 20 CE-Zobo	496473
	диаметр 25 мм	FB D 25 CE-Zobo	496474
	диаметр 30 мм	FB D 30 CE-Zobo	496475
	диаметр 35 мм	FB D 35 CE-Zobo	496476
	Набор свёрл Форстнера Кассета со свёрлами, Система ZOBO, Сверло Форстнера FB D 15 CE-Zobo, Сверло Форстнера FB D 20 CE-Zobo, Сверло Форстнера FB D 25 CE-Zobo, Сверло Форстнера FB D 30 CE-Zobo, Сверло Форстнера FB D 35 CE-Zobo, диаметр 15 – 35 мм, в упаковке 5 шт., в упаковке для торговых стэндов	FB Set D 15-35 CE-Zobo	496390
	Комплект запчастей ZOBO центрирующие шипы (FB-CE 2,5x3,5/ZS и FB-CE 2,5x7,5/ZS), центрирующее сверло (FB-CE 3x30/ZB) и выталкиватель (FB-Set-D 15-35 CE), для сверла Форстнера CENTROTEC, в упаковке для торговых стэндов	FB-CE/Er-Zobo	497268
Инструменты CENTROTEC для сверления и зенкерования		Тип	№ для заказа
	Зенкер с поперечным отверстием в упаковке 1 шт., в упаковке для торговых стэндов		
	диаметр 2 – 8 мм	QLS D 2- 8 CE	492520
	для зенкования и привинчивания заподлицо, диаметр 5 – 15 мм	QLS D 5-15 CE	492521
	Сверло твёрдый сплав, регулируемый ограничитель глубины, диаметр 5 мм, в упаковке 1 шт., в упаковке для торговых стэндов	BTA HW D 5 CE	492522
	Сменное сверло для сверл с ограничителем глубины, твёрдый сплав, диаметр 5 мм, в упаковке 1 шт., в упаковке для торговых стэндов	HW D 5 F.BTA	491794
	Сверло-зенкер регулируемый ограничитель глубины, диаметр 3,5 мм, в упаковке 1 шт., в упаковке для торговых стэндов	BSTA HS D 3,5 CE	492523
	Сменное сверло для сверла-зенкера с ограничителем глубины, диаметр 3,5 мм, в упаковке 5 шт., в упаковке для торговых стэндов	EB-BSTA D 3,5/5	494445
	Сверло-зенкер регулируемый ограничитель глубины, диаметр 4,5 мм, в упаковке 1 шт., в упаковке для торговых стэндов	BSTA HS D 4,5 CE	492524
	Сменное сверло для сверла-зенкера с ограничителем глубины, диаметр 4,5 мм, в упаковке 5 шт., в упаковке для торговых стэндов	EB-BSTA D 4,5/5	494446
	Сверло-зенкер регулируемый ограничитель глубины, диаметр 5 мм, в упаковке 1 шт., в упаковке для торговых стэндов	BSTA HS D 5 CE	496451
	Сменное сверло для сверла-зенкера с ограничителем глубины, диаметр 5 мм, в упаковке 5 шт., в упаковке для торговых стэндов	EB-BSTA D 5/5	496452
	Сверло-зенкер для всех аккумуляторных дрелей-шуруповёртов Festool, для использования с патроном CENTROTEC, с регулируемым ограничителем глубины снятия фаски, прежде всего для обработки террасных досок, диаметр 4 мм, глубина сверления, макс. 60 мм, в упаковке 1 шт., в упаковке для торговых стэндов	BSTA HS D 4 L60 CE	202392
	Сменное сверло для сверла-зенкера с ограничителем глубины, очень долгий срок службы, так как сверло изготовлено из высококачественной быстрорежущей стали, очень долгий срок службы, так как сверло изготовлено из высококачественной быстрорежущей стали, диаметр 4 мм, глубина сверления, макс. 60 мм, в упаковке 2 шт., в упаковке для торговых стэндов	EB-BSTA D4/2	202393
	Центровое сверло с ограничителем глубины для шурупов Евро 5 мм, диаметр 5 мм, в упаковке 1 шт., в упаковке для торговых стэндов	ZB HS D 5 EURO CE	492525
	Сменное сверло для центрирующего сверла, диаметр 5 мм, в упаковке 1 шт., в упаковке для торговых стэндов	HS D 5	493572
	Насадка для заворачивания крючков для любых акк. дрелей-шуруповёртов Festool с FastFix, диаметр 18 мм, в упаковке 1 шт., в упаковке для торговых стэндов	HD D 18 CE	492526
	Переходник для дрелей в упаковке 1 шт., в упаковке для торговых стэндов	BA-CE CENTROTEC	496450

Системная оснастка

Сверлильная стойка

Тип

№ для заказа

Сверлильная стойка для деревянного домостроения

для мощных дрелей, лёгкий ход благодаря прецизионным направляющим штангам и бронзовому подшипнику скольжения в направляющем ползуне, высокая устойчивость благодаря прямоугольной подошве с фрезерованной опорной поверхностью, ограничитель глубины, 1 кондуктор для свёрл Ø 8–26 мм, параллельный упор, 1 переходное кольцо D 57 мм/43 мм, в картонной упаковке

глубина сверления, макс. 240 мм, длина сверла, макс. 320 мм, масса 2,8 кг

GD 320

768768



глубина сверления, макс. 380 мм, длина сверла, макс. 460 мм, масса 3,2 кг

GD 460

768119



поворотн, глубина сверления, макс. 310 мм, длина сверла, макс. 460 мм, масса 3,7 кг

GD 460 A

769042



Приспособление для сверления лестниц

для сетевых дрелей и мощных аккумуляторов, шуруповёртов, точная глубина сверления благодаря плавной регулировке кольца-ограничителя глубины сверления, мгновенный монтаж/демонтаж свёрл-фрез благодаря байонетному затвору, крепёжные кольца, удлинитель для свёрл-фрез для тонкого материала с хвостовиком Ø 9 мм, кольцо для установки глубины, деревянная противоскольная плита для угловой рамки, адаптер-основание, гаечный ключ SW8 и SW10, штифтовой ключ SW3, свёрла-фрезы для тонкого материала Ø 18-20-22-25-30 мм, 1 выколотка, Центрирующий шип CP-WD 2,5x3,5, CP-WD 2,5x7,7, CP-WD 2,5x14,7, Ø сверла 10 – 40 мм, в кейсе SYS 1 T-LOC

GD D10-40 A Set

768098



Оснастка для шуруповёрта для гипсокартона DWC

Тип

№ для заказа

Быстрозакручиваемые шурупы

AF 55-DWP/DWC, диаметр 3,9 мм, в картонной упаковке

в магазинной ленте, 1000 шт., мелкая резьба, длина 25 мм

DWS C FT 3,9x25 1000x

769142

в магазинной ленте, 1000 шт., мелкая резьба, длина 35 мм

DWS C FT 3,9x35 1000x

769143

в магазинной ленте, 1000 шт., крупная резьба, длина 35 мм

DWS C CT 3,9x35 1000x

769144

в магазинной ленте, 1000 шт., крупная резьба, длина 45 мм

DWS C CT 3,9x45 1000x

769145





06 Фрезерование

Обзор инструментов и областей применения	244
Вертикальные фрезеры – OF 1010, OF 1400, OF 2200, CMS-OF	246
Фрезерные столы – TF 1400, TF 2200	251
Универсальные фрезерные шаблоны – MFS 400, MFS 700	252
Шаблон для кухонных столешниц – APS	253
Шипорезная система – VS 600 GE	254
Система для сверления ряда отверстий – LR 32	255
Система кромкования – OF-FH 2200	256
Кромочные фрезеры – OFK 500, OFK 700	257
Модульный кромочный фрезер – MFK 700	259
Дисковый фрезер – PF 1200	261
Обзор системы и оснастки	262
Система Festool	

Обзор инструментов и областей применения

Скругление кромок, фрезерование вырезов и пазов, профилирование — задачи, для решения которых оптимальным вариантом является комбинация вертикального и кромочного фрезеров.

Вертикальные фрезеры



OF 1010
на с. 246



OF 1400
на с. 247



OF 2200
на с. 248

Фрезерные столы



TF 1400
на с. 251

TF 2200
на с. 251

Области применения

Фрезерование фигурных и круглых вырезов с помощью MFS	○	●	●		
Изготовление угловых соединений столешниц с помощью APS		○	●		
Фрезерование угловых соединений с помощью VS 600	●	○			
Сверление рядов отверстий с системой	●	○			
Фигурное фрезерование по шаблону	●	●	●	●	●
Фрезерование малых радиусов и профилей	●				
Фрезерование больших радиусов и профилей		●	●	●	●
Фрезерование пазов, фальцев и шипов	●	●	●	●	●
Обработка минеральных материалов	○	●	●	○	○
Пригонка прямых заготовок	○				
Пригонка слоистых панелей					
Пригонка изогнутых деталей	○				
Фрезерование точных пазов в алюминиевых композитных материалах					

Технические данные

Потребляемая мощность [Вт]	1.010	1.400	2.200	1.400	2.200
Число оборотов холостого хода (мин ⁻¹)	10.000 – 24.000	10.000 – 22.500	10.000 – 22.000	10.000 – 22.500	10.000 – 22.000
Диам. зажимной цанги (мм)	6 – 8	6 – 12,7	6 – 12,7		
Ход фрезы (мм)	55	70	80		
Глубина фрезерования с приспособлением для точной регулировки (мм)	8	8	20		
Макс. Ø фрезы, макс. (мм)	50	63	89	60	60
Ø разъёма для удаления пыли (мм)	27	27/36	36/27	27/36	27/36
Размеры стола (мм)				585 x 400	585 x 400
Масса (кг)	2,7	4,5	7,8	25,4	29,4

Обзор инструментов и областей применения

Кромочные фрезеры

Дисковые фрезеры

OFK 500
на с. 257OFK 700
на с. 258MFK 700
на с. 259PF 1200
на с. 261

●

●

●

○

○

●

●

●

●

○

●

○

●

450

720

720

1.200

28.000

10.000 – 26.000

10.000 – 26.000

1.900 – 5.200

6 – 8

6 – 8

14

28

26

32

118

27

27

27

27/36

1,4

2,0

1,9

5,4

Вертикальный фрезер OF 1010



Любое количество деталей, для превосходной работы.

Профилирование, изготовление пазов, выборка четверти, фрезерование шипов – вот области применения OF 1010. Для решения этих и других задач он обеспечит большое число технических решений.

Мал, да удал.

- › Малая масса и возможность управления одной рукой
- › С рукояткой-стойкой для удобства управления одной рукой
- › Блокировка шпинделя – простая смена фрезы
- › Повышенная безопасность благодаря системе быстрого торможения (OF 1010 EBQ)

Технические данные	
Потребляемая мощность (Вт)	1.010
Число оборотов холостого хода (об/мин)	10.000 – 24.000
Ø зажимной цанги (мм)	6 – 8
Ход фрезы (мм)	55
Точная регулировка глубины фрезерования (мм)	8
Макс. Ø фрезы (мм)	50
Ø разъёма пылеудаления (мм)	27
Масса (кг)	2,7



■ = MMC-электроника

Комплект поставки	№ для заказа
зажимная цанга Ø 8 мм, боковой упор, вспомогательный инструмент	
OF 1010 EBQ в картонной упаковке	574175
OF 1010 EBQ-Plus адаптер для шины-направляющей, пылеулавливатель, в системнере SYS 3 T-LOC	574335
OF 1010 EBQ-Set адаптер для шины-направляющей, шина-направляющая FS 800/2, пылеулавливатель, в системнере SYS 3 T-LOC	574375
OF 1010 EBQ-Set + Box-OF-S 8/10x HW адаптер для шины-направляющей, шина-направляющая FS 800/2, пылеулавливатель, кассета с фрезами, в системнере SYS 3 T-LOC	574384
OF 1010 EBQ-Plus + Box-OF-S 8/10x HW адаптер для шины-направляющей, пылеулавливатель, кассета с фрезами, в системнере SYS 3 T-LOC	574383

Системная оснастка на с. 264



Фрезы на с. 274

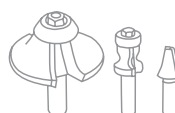

Вертикальный фрезер OF 1400



Идеальное сочетание мощности и комфорта.

- › Устойчивость благодаря двустороннему зажиму стоек
- › Удобная смена фрезы с помощью балансира и храповика, быстрее едва ли возможно
- › Простая регулировка глубины фрезерования с точностью до 1/10 мм
- › Система быстрого торможения и MMC-электроника

Технические данные

Потребляемая мощность (Вт)	1.400
Число оборотов холостого хода (об/мин)	10.000 – 22.500
Ø зажимной цанги (мм)	6 – 12,7
Ход фрезы (мм)	70
Точная регулировка глубины фрезерования (мм)	8
Макс. Ø фрезы (мм)	63
Ø разъёма пылеудаления (мм)	27/36
Масса (кг)	4,5



■ = MMC-электроника

Комплект поставки

№ для заказа

зажимная цанга Ø 8 мм, зажимная цанга Ø 12 мм, боковой упор с системой точной регулировки, копировальное кольцо Ø 30 мм, верхний вытяжной кожух, пылеулавливатель, вспомогательный инструмент, в кейсе SYS 4 T-LOC

OF 1400 EBQ-Plus 574341

OF 1400 EBQ-Plus + Box-OF-S 8/10x HW 574398
кассета с фрезами



Совокупность возможностей впечатляет.

OF 1400 массой 4,5 кг – самый лёгкий фрезер в своём классе и это при ходе 70 мм, что является особым преимуществом при врезке фурнитуры или фрезеровании по шаблону.

Системная оснастка
на с. 266



Фрезы
на с. 274

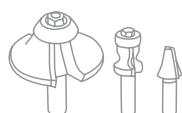

Вертикальный фрезер OF 2200



Уникальный инструмент с точки зрения производительности и обслуживания.

Мощнее, проще, удобнее и надёжнее. Фрезер OF 2200 имеет максимальное тяговое усилие, высочайшую точность и первоклассную эргономичность. С помощью OF 2200 Вы легко справитесь с любой сложной задачей.

Мощный инструмент с очень высокой режущей способностью.

- › Максимальная мощность и хорошая подача при обработке твёрдых материалов и заготовок большой толщины
- › Высокая эргономичность благодаря смещенному на 30° креплению направляющих штанг
- › Повышение точности за счёт исключительной жёсткости на скручивание благодаря фиксации в двух направляющих стойках
- › Оптимальная безопасность — быстрая остановка фрезы

Технические данные

Потребляемая мощность (Вт)	2.200
Число оборотов холостого хода (об/мин)	10.000 – 22.000
Ø зажимной цанги (мм)	6 – 12,7
Ход фрезы (мм)	80
Точная регулировка глубины фрезерования (мм)	20
Макс. Ø фрезы (мм)	89
Ø разъёма пылеудаления (мм)	36/27
Масса (кг)	7,8



■ = MMC-электроника

Комплект поставки

№ для заказа

зажимная цанга Ø 8 мм, зажимная цанга Ø 12 мм, копировальное кольцо Ø 30 мм, пылеулавливатель, вспомогательный инструмент, в системнере SYS 4 T-LOC

OF 2200 EB-Plus 574349

OF 2200 EB-Set 574392
систейнер для оснастки (№ для заказа 497655)

Системная оснастка на с. 267



Фрезы на с. 274

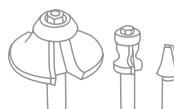



Справится с любой задачей.

Festool предлагает ассортимент вертикальных и кромочных фрезеров, оптимально подходящих для различного применения. Ассортимент, который включает в себя не только инструменты, но и широкий спектр продуманной системной оснастки. Копировальные кольца и подошвы обеспечивают быструю адаптацию к новым задачам. Многофункциональные фрезерные шаблоны быстро и точно настраиваются на любой нужный размер. А вертикальные фрезеры OF 1010, 1400 и 2200 при необходимости можно перенастроить в стационарный фрезерный стол. Все эти инструменты возникли в результате тесного сотрудничества с мастерами-профессионалами, чтобы помочь Вам ещё эффективнее и быстрее достичь превосходных результатов.



01

02

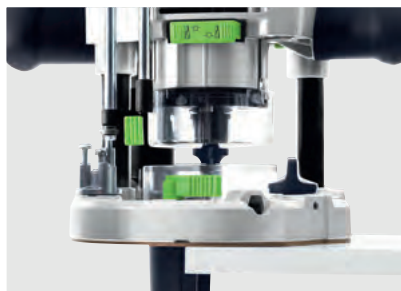

03

01 Быстрая реакция на изменение требований.

Возможна быстрая замена подошв и копировальных колец OF 1400/OF 2200 без инструмента с помощью крепления FastFix. Смена оснастки выполняется на раз, два, три: разблокировать, заменить, зажать.

02 Работать чище и безопаснее для своего здоровья.

Новая концепция вытяжки OF 2200 гарантирует эффективность пылеудаления до 99%. Опускаемое вытяжное кольцо закрывает зону фрезерования при погружении фрезера, однако, для оптимального обзора оно фиксируется по засечке вверх. Поворачиваемый на 360° пылеулавливатель обеспечивает оптимальную мощность всасывания.

03 Безупречное ведение.

Совершенная разработка Festool – шина-направляющая. Для прецизионного фрезерования пазов и рядов отверстий. С антифрикционной лентой для удобства перемещения инструмента и с пазом для винтовых и рычажных струбцин.

Модульный кронштейн CMS-OF



От ручного к стационарному инструменту одним движением руки.

При установке на CMS вертикальные фрезеры превращаются в стационарные фрезерные столы. Прозрачный кожух обеспечивает оптимальное пылеудаление и хороший обзор.

Вертикальный фрезер для системы CMS.

- › Модульный кронштейн для установки вертикальных фрезеров
- › Вертикальный фрезер можно использовать не только стационарно, но и вручную
- › Простая регулировка рабочей высоты фрезы при помощи подъёмного механизма
- › Возможности дооснащения для ещё большего удобства в работе

Технические данные

Макс. Ø фрезы (мм)	60
Размер (мм)	578 x 320
Масса (кг)	10,1



Комплект поставки

№ для заказа

CMS-OF
крепёжные захваты, фрезерный упор, прижимное устройство, защитный кожух, в картонной упаковке

570251

Обзор системы CMS
на с. 384



Системная оснастка
на с. 402



Фрезерные столы TF 1400 / TF 2200



Фрезерный стол.

- › Комплект из основания, модульного кронштейна и вертикального фрезера
- › Вертикальный фрезер можно использовать не только стационарно, но и вручную
- › Простая регулировка рабочей высоты фрезы при помощи подъёмного механизма
- › Возможности дооснащения для ещё большего удобства в работе

Технические данные	TF 1400	TF 2200
Потребляемая мощность (Вт)	1.400	2.200
Число оборотов холостого хода (об/мин)	10.000 – 22.500	10.000 – 22.000
Макс. Ø фрезы (мм)	60	60
Размеры стола (мм)	585 x 400	585 x 400
Размеры модуль. кронштейна (мм)	578 x 320	578 x 320
Высота стола на ножках (мм)	900	900
Высота стола без ножек (мм)	316	316
Рабочая высота стола (мм)	900	900
Ø разъёма пылеудаления (мм)	27/36	27/36
Масса базового модуля (кг)	10,8	10,8
Масса (комплект) (кг)	25,4	29,4



■ = ММС-электроника

Комплект поставки	№ для заказа
основание со складными ножками, модульный кронштейн, вспомогательный инструмент, в картонной упаковке	
TF 1400-Set вертикальный фрезер OF 1400 EBQ-Plus	570269
TF 2200-Set вертикальный фрезер OF 2200 EB-Plus	570275



Удобное фрезерование стандартных профилей.

Небольшие размеры, мощность и точность делают фрезерный стол незаменимым для серийного производства. При помощи концевых фрез самой разной геометрии Вы сможете на профессиональном уровне обрабатывать бруски, профили, а также заготовки средних и больших размеров.

Системная оснастка на с. 402



Фрезы на с. 274

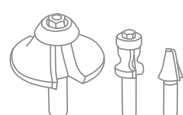

Универсальный фрезерный шаблон

MFS

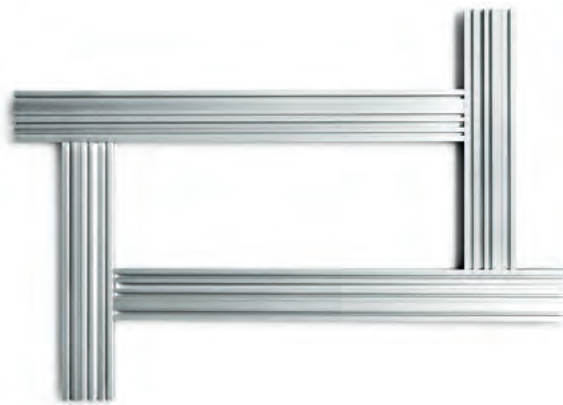

Шаблон возможностей.

- › Абсолютно точные вырезы благодаря миллиметровой шкале на профилях
- › Точное выравнивание относительно заготовки при помощи угловых упоров
- › Быстрая фиксация за счёт крепления заготовок в пазу для резьбовых и рычажных струбцин
- › Возможность расширения системы за счёт удлинительных элементов от 200 мм до 2000 мм

Технические данные

Размеры длина x ширина (мм)	300 x 100
Радиусы (мм)	40 – 300

Комплект поставки

№ для заказа

угловой упор, защита от опрокидывания, приспособление для фрезерования окружностей, вспомогательный инструмент, в картонной упаковке

MFS 400	492610
MFS 700	492611

Многогранный талант.

Трудоёмкий процесс подготовки шаблонов или вспомогательных средств остался в прошлом: универсальный фрезерный шаблон MFS отлично подходит как для круглых, так и для прямоугольных вырезов.

Системная оснастка
на с. 269

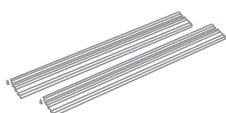

Фрезы
на с. 274

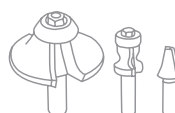

Шаблон для кухонных столешниц APS



Точность в серийном производстве.

- › Прочный фрезерный шаблон из алюминия
- › Для угловых соединений кухонных столешниц: с упором при ширине столешницы 600 и 650 мм или с перестановкой — при ширине до 900 мм
- › Дополнительно с двумя переставляемыми фрезерными шаблонами для врезки стандартной соединительной фурнитуры с нижней стороны столешниц
- › Возможна обработка столешниц шириной более 900 мм с использованием удлинительных профилей

Технические данные

Размеры (Д x Ш x В) (мм)	1.000 x 380 x 16
Толщина столешницы при угловом соединении без перестановки (мм)	600/650
Толщина столешницы при угловом соединении с перестановкой (мм)	900
Для соединителей для столешниц, длина штыря (мм)	65/150

Комплект поставки

APS 900/2
шаблон для соединения углов, профиль MFS-VP 1000, болт, вспомогательный инструмент, в картонной упаковке

№ для заказа

204219



Точно и аккуратно.

Чистые угловые соединения и соединения панелей — простая задача с использованием шаблона для кухонных столешниц. Надёжно зафиксированный шаблон APS гарантирует высокую точность, даже если Вы фрезеруете один и тот же паз в несколько проходов.

Фрезы
на с. 274



Шипорезная система VS 600 GE



Соединение на века.

Шипорезная система VS 600 позволяет получать безупречные результаты чрезвычайно рациональным способом. Вы получите высокоточные полупотайные и открытые шиповые соединения «ласточкин хвост», пальцевые и классические дюбельные соединения.

Традиция и рациональность.

- › Совершенная система — вертикальный фрезер, шаблон и копирувальное кольцо идеально подходят друг к другу
- › Широкий спектр применения: от соединения «ласточкин хвост» и пальцевого соединения до классического дюбельного соединения
- › Быстро и просто благодаря смене шаблонов без инструмента
- › Долгий срок службы за счёт прочной алюминиевой конструкции со стальными прижимными траверсами

Технические данные

Толщина заготовки (зависит от соединения) (мм)	6 – 29
Макс. ширина заготовки (мм)	600

Комплект поставки

VS 600 GE
в картонной упаковке

№ для заказа

488876

При работе с шипорезной системой VS 600 GE не обойтись без фрезерного шаблона и подходящей фрезы.

Фрезерные шаблоны
на с. 270

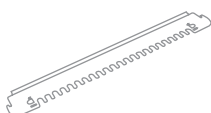

Фрезы
на с. 274



Система для сверления ряда отверстий LR 32

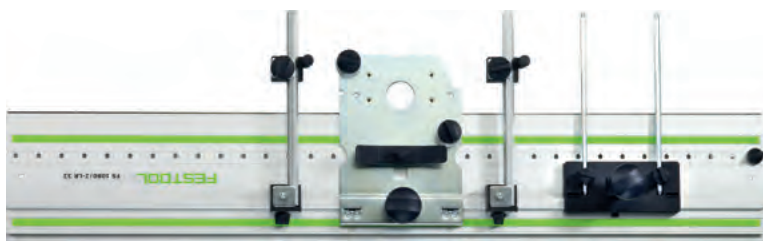

Серийное выполнение отверстий.

- › Система LR 32, состоящая из шины-направляющей FS 1400/2-LR 32 или FS 2424/2-LR 32 и комплекта оснастки для сверления рядов отверстий, с вертикальным фрезером Festool обеспечивает точное сверление рядов отверстий на расстоянии 32 мм
- › Быстрое параллельное центрирование шины-направляющей LR 32 обеспечивается благодаря двум боковым упорам, которые расположены на заготовке и шине-направляющей



Комплект поставки

№ для заказа

направляющая пластина, центрирующий штифт, продольный упор

LR 32 Set
боковой упор, в картонной упаковке

583290

LR 32-SYS
вспомогательный инструмент, твердосплавное фурнитурное сверло Ø 35 мм, сверло HW для отверстий под шканты Ø 5 мм, твердосплавное дюбельное сверло Ø 5 мм (с центрированным битом и подрезателем), 2-сторонний упор с упорной скобой, винтовая струбцина FSZ 120, в системнере SYS 1 T-LOC

584100

Точные ряды отверстий при помощи шины-направляющей.

Ряды отверстий должны быть абсолютно параллельны, а расстояние между отверстиями абсолютно одинаковым. Для быстрого выполнения этой работы вручную имеется специальная шина-направляющая. На ней предусмотрен ряд отверстий с шагом в 32 мм, вдоль которого при помощи специального переходника перемещается вертикальный фрезер. Фиксатор быстро переставляется для обработки следующего отверстия.

Системная оснастка
на с. 271

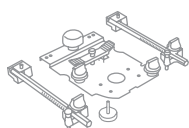

Система кромкования OF-FH 2200



Фрезерование пазов для дверных уплотнителей.

Фрезерование пазов в дверях часто по-прежнему считается работой для стационарных фрезерных станков. При помощи приспособления для фрезерования Festool и вертикального фрезера пазы можно выполнить на месте и по качеству они ни в чём не будут уступать пазам, выполненным в стационарном режиме. При этом благодаря встроенному пылеудалению обеспечивается высокая эффективность очистки от древесной пыли.

Надёжное и точное фрезерование пазов под уплотнители.

- › Для надёжного ведения вертикального фрезера Festool при обработке узких заготовок
- › Боковые упоры с обеих сторон регулируются на 60 мм
- › Качественное приспособление для фрезерования из прочного и массивного оргстекла
- › Используется для безопасной выборки пазов под автоматические дверные уплотнители

Комплект поставки

№ для заказа

OF-FH 2200
в картонной упаковке

495246

Системная оснастка
на с. 271

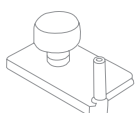

Кромочный фрезер OFK 500



Специалист по кромкам.

- › Простая регулировка глубины фрезерования с точностью до 1/10 мм
- › Расположение центра тяжести рядом с фрезой облегчает ведение инструмента
- › Плавность работы благодаря стабильной связи между фрезой и приводом
- › Простая и быстрая смена фрезы благодаря блокировке шпинделя

Технические данные

Потребляемая мощность (Вт)	450
Число оборотов холостого хода (об/мин)	28.000
Макс. Ø фрезы (мм)	28
Ø разъёма пылеудаления (мм)	27
Масса (кг)	1,4



Комплект поставки

	№ для заказа
вытяжной кожух	
OFK 500 Q R3 фреза скругляющая HW R3-OFK, в картонной упаковке	574184
OFK 500 Q-Plus R2 фреза скругляющая HW R2-OFK, в кейсе SYS 2 T-LOC	574357
OFK 500 Q-Plus R3 фреза скругляющая HW R3-OFK, в кейсе SYS 2 T-LOC	574355



Образец совершенства в обработке кромок.

OFK 500 выгодно отличается малым весом и имеет идеальную центровку. Это делает его удобным и эффективным при выполнении работ в вертикальной и горизонтальной плоскостях. Фреза устанавливается на вал вплотную к переднему опорному подшипнику без зажимной цанги. Тем самым сводится до минимума вибрация и снижается нагрузка на подшипник.

Системная оснастка
на с. 272



Фрезы
на с. 293



Кромочный фрезер OFK 700



Результат впечатляет и на прямых, и на изгибах.

Фрезер OFK 700 EQ – это специалист широкого профиля при обработке кромок. Он может выполнять пригоночное фрезерование кромок и поверхностей заподлицо легко и быстро. При этом размеры заготовки и изгибы кромок не имеют значения. Большая, быстро настраиваемая опорная пластина, в любом положении обеспечивает ровную поверхность и надежное управление инструментом.

Специалист широкого профиля.

- › Подвижная опорная пластина с большой поверхностью
- › Оптимальный результат фрезерования благодаря наклону пластины 1,5°
- › Простая регулировка глубины фрезерования с точностью до 1/10 мм
- › Контактная пластина для безупречного фрезерования

Технические данные

Потребляемая мощность (Вт)	720
Число оборотов холостого хода (об/мин)	10.000 – 26.000
Макс. Ø фрезы (мм)	26
Ø зажимной цанги (мм)	6 – 8
Макс. глубина фрезер., вертикал. (стол 1,5°) (мм)	9
Макс. глубина фрезер., гориз. (стол 1,5°) (мм)	5
Ширина фрезерования (мм)	14
Ø разъёма пылеудаления (мм)	27
Масса (кг)	2



■ = MMC-электроника

Комплект поставки

№ для заказа

OFK 700 EQ-Plus

зажимная цанга Ø 8 мм, вытяжной кожух, фреза пригоночная D 19 x 16, вспомогательный инструмент, в системнере SYS 2 T-LOC

574359

Системная оснастка
на с. 272



Фрезы
на с. 294



Модульный кромочный фрезер MFK 700



Универсальность при фрезеровании кромок.

- › Универсальность применения благодаря сменным опорным пластинам
- › Система пылеудаления встроена прямо в опорную пластину
- › Опорная пластина длиной 130 мм для обеспечения точного результата фрезерования
- › Электронная регулировка частоты вращения для оптимального соответствия материалу

Технические данные

Потребляемая мощность (Вт)	720
Число оборотов холостого хода (об/мин)	10.000 – 26.000
Ø зажимной цанги (мм)	6 – 8
Точная регулировка глубины фрезерования (мм)	14
Макс. Ø фрезы (мм)	32
Ø разъёма пылеудаления (мм)	27
Масса (кг)	1,9

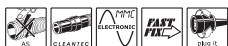

■ = MMC-электроника

Комплект поставки

№ для заказа

зажимная цанга Ø 8 мм, боковой упор с системой точной регулировки и вытяжным кожухом, вытяжной кожух, вспомогательный инструмент, в системнере SYS 2 T-LOC

MFK 700 EQ-Plus

574369

MFK 700 EQ-Set

опорная пластина с наклоном 1,5°

574364



Большая поверхность прилегания для точного фрезерования.

MFK 700 — идеальная машинка для фрезерования кромок плит с боковым упором или фрезой с опорным подшипником. Большая опорная пластина не даёт машинке отклониться при переходе через угол, и контур фрезерования получается ровным.

Системная оснастка
на с. 272



Фрезы
на с. 294



Модульный кромочный фрезер MFK 700 Basic



Завершение идеальной кромки.

- › Отличный обзор заготовки – пылеудаление от подошвы, непосредственно в зоне фрезерования
- › Великолепный результат благодаря точной регулировке
- › Устойчивость фрезера благодаря большой площади опоры
- › Уникальный тормоз с шарикоподшипником предотвращает царапины на обрабатываемой поверхности

Технические данные

Потребляемая мощность (Вт)	720
Число оборотов холостого хода (об/мин)	10.000 – 26.000
Ø зажимной цанги (мм)	6 – 8
Точная регулировка глубины фрезерования (мм)	14
Макс. Ø фрезы (мм)	32
Ø разъёма пылеудаления (мм)	27
Масса (кг)	1,9

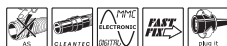

■ = Цифровая электроника MMC

Идеальная кромка.

Модульный кромочный фрезер MFK 700 EQ/B-Plus со специальным столом для фрезерования заподлицо кромочных лент, в том числе наклеенных под углом 45°. Кроме того, благодаря инновационному тормозу с шарикоподшипником со встроенным пылеулавливателем фрезер работает ещё чище, не оставляя следов.

Комплект поставки

№ для заказа

MFK 700 EQ/B-Plus

574453

с тормозом шарикоподшипника и пылеулавливателем, зажимная цанга Ø 8 мм, вспомогательный инструмент, в системнере SYS 2 T-LOC

Системная оснастка
на с. 272



Фрезы
на с. 294



Дисковый фрезер PF 1200



Специалист по алюминиевым композитным материалам.

- › Сменный контактный ролик для различной толщины материала
- › Малая масса для легкой транспортировки и мобильного использования
- › Направляющий паз для установки на шину-направляющую
- › Быстрый и точный результат работы благодаря дисковой фрезе

Технические данные

Потребляемая мощность (Вт)	1.200
Число оборотов холостого хода (об/мин)	1.900 – 5.200
Глубина фрезерования (мм)	0 – 9
Макс. Ø фрезы (мм)	118
Ø разъёма пылеудаления (мм)	27/36
Масса (кг)	5,4



■ = MMC-электроника

Комплект поставки

№ для заказа

фреза V-образная 90°, копир установочный для шин-направляющих, вспомогательный инструмент, без шины-направляющей, в кейсе SYS 4 T-LOC

PF 1200 E-Plus Alucobond ролик контактный A4	574321
PF 1200 E-Plus Dibond ролик контактный D3	574322



Пазы. Кромки. Готово.

Специально разработан для простой и точной обработки кромок алюминиевых композитных плит. В комбинации с шиной-направляющей дисковый фрезер PF 1200 оптимально подходит для мобильного применения при строительстве торгово-выставочных павильонов и фасадных конструкций. С помощью контактного ролика обеспечивается точная глубина фрезерования. Фреза может заходить в материал так глубоко, насколько это позволяет контактный ролик.

Фрезы
на с. 273



Система Festool. Всё под контролем.

Ведь когда всё подходит, работать намного легче: широкий ассортимент системной оснастки для вертикальных и кромочных фрезеров не оставит без внимания ни одно из требований и поможет эффективно ускорить рабочие процессы. Начиная с шины-направляющей для сверления рядов отверстий, которая подходит как к лобзикам, так и к погружным пилам, и оптимально подходящих фрез до копировальных колец и подошв для универсального применения.



06 Фрезерование

Обзор системы и оснастки

Системная оснастка

264

Фрезы

274



Системная оснастка



OF 1010



Оснастка для вертикального фрезера OF 1010

Наименование	Описание	№ для заказа
1 Зажимная цанга SZ-D 6/OF 1000	для MFK/OFK 700, OF 900, OF 1000, OF 1010, KF, с накидной гайкой, для хвостика фрезы Ø 6 мм, в упаковке для торговых стендов	488760
Зажимная цанга SZ-D 6,35/OF 1000	для MFK/OFK 700, OF 900, OF 1000, OF 1010, KF, с накидной гайкой, для хвостика фрезы Ø 6,35 мм, в упаковке для торговых стендов	488761
Зажимная цанга SZ-D 8/OF 1000	для MFK/OFK 700, OF 900, OF 1000, OF 1010, KF, с накидной гайкой, для хвостика фрезы Ø 8 мм, в упаковке для торговых стендов	488755
2 Центрирующий штифт ZD-OF/D 6,35+8	для всех вертикальных фрезеров Festool, для патрона Ø 6,35 мм и 8 мм для центрирования копировальных колец, в упаковке для торговых стендов	492187
3 Копировальное кольцо KR D8,5/VS 600-FZ 6	для OF 1010, D 8,5 мм, в пакетике	490772
Копировальное кольцо KR-D 10,8/OF 900	для OF 900, OF 1000, OF 1010, KF, D 10,8 мм, d 7,8 мм, в упаковке для торговых стендов	486029
Копировальное кольцо KR-D 13,8/OF 900	для OF 900, OF 1000, OF 1010, KF, D 13,8 мм, d 10,8 мм, в упаковке для торговых стендов	484176
Копировальное кольцо KR-D17/OF 900	для OF 900, OF 1000, OF 1010, KF, D 17 мм, d 14 мм, в упаковке для торговых стендов	486030
Копировальное кольцо KR D17/VS 600-SZ 14	для OF 1010, D 17 мм, в пакетике	490770
Копировальное кольцо KR-D 24/OF 900	для OF 900, OF 1000, OF 1010, KF, D 24 мм, d 21 мм, в упаковке для торговых стендов	486031
Копировальное кольцо KR D24/VS 600-SZ 20	для OF 1010, D 24 мм, в пакетике	490771
Копировальное кольцо KR-D 27/OF 900	для OF 900, OF 1000, OF 1010, KF, D 27 мм, d 24 мм, в упаковке для торговых стендов	486032
Копировальное кольцо KR-D 30/OF 900	для OF 900, OF 1000, OF 1010, KF, D 30 мм, d 27 мм, в упаковке для торговых стендов	486033
Копировальное кольцо KR-D 40/OF 900	для OF 900, OF 1000, OF 1010, KF, D 40 мм, d 37 мм, в упаковке для торговых стендов	486034
Адаптер D 12/M12 OF2000	для OF 1400, OF 2000, OF 2200, для фрезы с внутренней фрезой M12x1, в пакетике	487160
4 Боковой упор SA-OF 1000	для OF 900, OF 1000, OF 1010, KF, с 2 направляющими штангами, в картонной упаковке	489427
5 Приспособление для точной установки бокового упора FE-OF 1000/KF	для OF 900, OF 1000, OF 1010, KF, для быстрой и точной установки бокового упора, устанавливается дополнительно, поставляется без бокового упора и направляющих штанг, в упаковке для торговых стендов	483358
6 направляющие штанги	входит в комплект поставки OF 1010	

Системная оснастка

Оснастка для вертикального фрезера OF 1010

Наименование	Описание	№ для заказа
7 Приспособление для точной установки направляющего упора FE-FS/OF 1000	для OF 900, OF 1000, OF 1010, KF, в упаковке для торговых стендов	488754
8 Направляющий упор FS-OF 1000	в комплекте с опорами, для использования фрезеров OF 900, OF 1000 с системой шин-направляющих FS, без штанг, в упаковке для торговых стендов	488752
9 Подошва TP-OF	для OF 900, OF 1000, OF 1010, KF, текстолитовая подошва, с центральным отверстием Ø 15 мм, в упаковке для торговых стендов	489229
10 Расширитель стола TV-OF 1000	для OF 900, OF 1000, OF 1010, KF, для увеличения площади опоры при обработке кромок, поставка без направляющих штанг, в упаковке для торговых стендов	488756
11 Пылеулавливатель KSF-OF 1010	для OF 900, OF 1000, OF 1010, для удаления пыли сбоку при обработке кромок, диаметр фрезы макс. 37 мм, в упаковке для торговых стендов	493180
12 Вытяжной кожух AH-OF 1000	для OF 900, OF 1000, OF 1010, KF, для шипорезной системы VS 500 / VS 600 и обработки кромок, в картонной упаковке	484453
13 Штангенциркуль SZ-OF 1000	для OF 900, OF 1000, OF 1010, KF, для фрезерования радиусов, окружностей и орнаментов на поверхностях и кромках, Ø диска 153 – 760 мм, в упаковке для торговых стендов	483922

Системная оснастка



OF 1400

Копировальные кольца

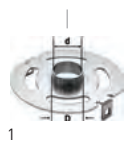

1

Надёжная опора

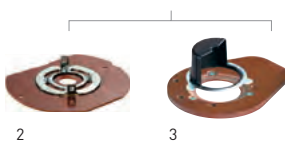

2

3

Эффективное пылеудаление



4

5

Уверенное ведение



6

Зажимные цанги



7

Уверенное фрезерование пазов на торцах



8

Параллельное фрезерование пазов



9

Оснастка для фрезера OF 1400

	Наименование	Описание	№ для заказа
1	Копировальное кольцо KR-D 17,0/OF 1400	для OF 1400, D 17 мм, d 14 мм, в упаковке для торговых стендов	493315
	Копировальное кольцо KR-D 24,0/OF 1400	для OF 1400, D 24 мм, d 21 мм, в упаковке для торговых стендов	492183
	Копировальное кольцо KR-D 27,0/OF 1400	для OF 1400, D 27 мм, d 24 мм, в упаковке для торговых стендов	492184
	Копировальное кольцо KR-D 30,0/OF 1400	для OF 1400, D 30 мм, d 27 мм, в упаковке для торговых стендов	492185
	Копировальное кольцо KR-D 40,0/OF 1400	для OF 1400, D 40 мм, d 37 мм, в упаковке для торговых стендов	492186
	Копировальное кольцо KR-D 8,5/OF 1400	для OF 1400 / VS 600, D 8,5 мм, d 6,5 мм, в упаковке для торговых стендов	492179
	Копировальное кольцо KR-D 13,8/OF 1400	для OF 1400 / VS 600, D 13,8 мм, d 10,8 мм, в упаковке для торговых стендов	492180
	Копировальное кольцо KR-D 17,0/OF 1400	для OF 1400 / VS 600, D 17 мм, d 14 мм, в упаковке для торговых стендов	492181
	Копировальное кольцо KR-D 24,0/OF 1400	для OF 1400 / VS 600, D 24 мм, d 21 мм, в упаковке для торговых стендов	492182
2	Подшова LA-OF 1400	для OF 1400, текстолитовая подошва с отверстием 20 мм, уменьшает отверстие в опорной поверхности фрезера до диаметра фрезы, макс. Ø фрезы 37 мм, в упаковке для торговых стендов	492574
3	Подшова LAS-OF 1400	для OF 1400, для удаления пыли сбоку при обработке кромок, подошва с одной стороны с расширителем опоры, подошва со стружкоулавливателем, диаметр фрезы макс. 63 мм, в картонной упаковке	493233
4	Вытяжной кожух AH-OF 1400	для OF 1400 / VS 600, для удаления пыли сбоку, в картонной упаковке	492585
5	Пылеулавливатель KSF-OF 1400	для OF 1400, для удаления пыли сбоку при обработке кромок, в упаковке для торговых стендов	492732
6	Направляющий упор FS-OF 1400	для OF 1400, с системой точной регулировки и дополнительной опорой для вертикального фрезера, без штанг, в картонной упаковке	492601
7	Зажимная цанга SZ-D 6,0/OF 1400/2000/2200	для OF 1400, OF 2000, OF 2200, для хвостика фрезы Ø 6 мм, в упаковке для торговых стендов	494459
	Зажимная цанга SZ-D 8,0/OF 1400/2000/2200	для OF 1400, OF 2000, OF 2200, для хвостика фрезы Ø 8 мм, в упаковке для торговых стендов	494460
	Зажимная цанга SZ-D 10,0/OF 1400/2000/2200	для OF 1400, OF 2000, OF 2200, для хвостика фрезы Ø 10 мм, в упаковке для торговых стендов	494461
	Зажимная цанга SZ-D 12,0/OF 1400/2000/2200	для OF 1400, OF 2000, OF 2200, для хвостика фрезы Ø 12 мм, в упаковке для торговых стендов	494462
	Зажимная цанга SZ-D 6,35/OF 1400/2000/2200	для OF 1400, OF 2000, OF 2200, для хвостика фрезы 6,35 мм, в упаковке для торговых стендов	494463
	Зажимная цанга SZ-D 9,53/OF 1400/2000/2200	для OF 1400, OF 2000, OF 2200, для хвостика фрезы 9,53 мм, в упаковке для торговых стендов	494464
	Зажимная цанга SZ-D 12,7/OF 1400/2000/2200	для OF 1400, OF 2000, OF 2200, для хвостика фрезы Ø 12,7 мм, в упаковке для торговых стендов	494465
8	Приспособление для фрезерования OF-FH 2200	для OF 900, OF 1000, OF 1010, OF 1400, OF 2000, OF 2200, надёжное ведение верт. фрезера по узким кромкам обеспеч. благодаря передв. планкам, в картонной упаковке	495246
9	Боковой упор SA-OF 1400	для OF 1400, с системой точной регулировки и вытяжным кожухом, без штанг, в картонной упаковке	492636

Системная оснастка



OF 2200



Оснастка для фрезера OF 2200

	Наименование	Описание	№ для заказа
1	Копировальное кольцо KR-D 12,7/OF 2200	для OF 2200, D 12,7 мм, d 10 мм, в упаковке для торговых стендов	495339
	Копировальное кольцо KR-D 17,0/OF 2200	для OF 2200, D 17 мм, d 15 мм, в упаковке для торговых стендов	494622
	Копировальное кольцо KR-D 19,05/OF 2200	для OF 2200, D 19,05 мм, d 17 мм, в упаковке для торговых стендов	495340
	Копировальное кольцо KR-D 24,0/OF 2200	для OF 2200, D 24 мм, d 22 мм, в упаковке для торговых стендов	494623
	Копировальное кольцо KR-D 25,4/OF 2200	для OF 2200, D 25,4 мм, d 23 мм, в упаковке для торговых стендов	495341
	Копировальное кольцо KR-D 27,0/OF 2200	для OF 2200, D 27 мм, d 24 мм, в упаковке для торговых стендов	494624
	Копировальное кольцо KR-D 30,0/OF 2200	для OF 2200, D 30 мм, d 27 мм, в упаковке для торговых стендов	494625
	Копировальное кольцо KR-D 34,93/OF 2200	для OF 2200, D 34,93 мм, d 32 мм, в упаковке для торговых стендов	495342
	Копировальное кольцо KR-D 40,0/OF 2200	для OF 2200, D 40 мм, d 37 мм, в упаковке для торговых стендов	494626
	Копировальное кольцо KR-D 30,0/21,5/OF 2200	для OF 2200, экстрадлинное безопасное копировальное кольцо D30, высотой 21 мм, обязательно для использования фрез с СМП № 497455 и № 497456, D 30 мм, d 27 мм, в упаковке для торговых стендов	497453
2	Адаптер KRA-ZOLL/OF 2200	для OF 2200, адаптер для копировальных колец, в упаковке для торговых стендов	494627
3	Подшва LA-OF 2200 D36 CT	для OF 2200, для копировальных колец < 30 мм, с отверстиями для оптимального пылеудаления, в картонной упаковке	494675
4	Подшва LA-OF 2200 D36	для OF 2200, уменьшает отверстие в опорной поверхности фрезера до диаметра фрезы, в картонной упаковке	494677
5	Рамка опорная AFB-OF 2200	для OF 2200, расширитель опоры для надёжного ведения вертикального фрезера по краям заготовки, в картонной упаковке	494682
6	Направляющий упор FS-OF 2200	для OF 2200, без штанг ST-OF 2200/2, с системой точной регулировки и опорной пластиной для вертикального фрезера, в картонной упаковке	494681
7	Штанга ST-OF 2200/2	для OF 2200, направляющие штанги для бокового и направляющего упора, в упаковке для торговых стендов	495247
8	Комплект оснастки ZS-OF 2200 M	для OF 2200, адаптер для шины-направляющей, боковой упор с системой точной регулировки и вытяжным кожухом, направляющие штанги, копировальное кольцо Ø 17 мм, копировальное кольцо Ø 24 мм, копировальное кольцо Ø 27 мм, копировальное кольцо Ø 40 мм, подшва D36, расширитель опоры, в системнере SYS 3 T-LOC	497655

Системная оснастка



OF 2200



Оснастка для фрезера OF 2200

№	Наименование	Описание	№ для заказа
9	Боковой упор SA-OF 2200	для OF 2200, с системой точной регулировки и вытяжным кожухом, без штанг ST-OF 2200/2, в картонной упаковке	494680
10	Зажимная цанга SZ-D 6,0/OF 1400/2000/2200	для OF 1400, OF 2000, OF 2200, для хвостика фрезы Ø 6 мм, в упаковке для торговых стендов	494459
	Зажимная цанга SZ-D 8,0/OF 1400/2000/2200	для OF 1400, OF 2000, OF 2200, для хвостика фрезы Ø 8 мм, в упаковке для торговых стендов	494460
	Зажимная цанга SZ-D 10,0/OF 1400/2000/2200	для OF 1400, OF 2000, OF 2200, для хвостика фрезы Ø 10 мм, в упаковке для торговых стендов	494461
	Зажимная цанга SZ-D 12,0/OF 1400/2000/2200	для OF 1400, OF 2000, OF 2200, для хвостика фрезы Ø 12 мм, в упаковке для торговых стендов	494462
	Зажимная цанга SZ-D 6,35/OF 1400/2000/2200	для OF 1400, OF 2000, OF 2200, для хвостика фрезы 6,35 мм, в упаковке для торговых стендов	494463
	Зажимная цанга SZ-D 9,53/OF 1400/2000/2200	для OF 1400, OF 2000, OF 2200, для хвостика фрезы 9,53 мм, в упаковке для торговых стендов	494464
	Зажимная цанга SZ-D 12,7/OF 1400/2000/2200	для OF 1400, OF 2000, OF 2200, для хвостика фрезы Ø 12,7 мм, в упаковке для торговых стендов	494465
11	Пылеулавливатель KSF-OF 2200	для OF 2200, для удаления пыли сбоку при обработке кромок, макс. Ø фрезы 80 мм, в упаковке для торговых стендов	494670
12	Приспособление для фрезерования OF-FH 2200	для OF 900, OF 1000, OF 1010, OF 1400, OF 2000, OF 2200, надёжное ведение верт. фрезера по узким кромкам обеспеч. благодаря передв. планкам, в картонной упаковке	495246

Системная оснастка



OF 1010



OF 1400



OF 2200



Фрезерный шаблон



Удлинитель стола



Фрезерный суппорт

Соединение столешниц

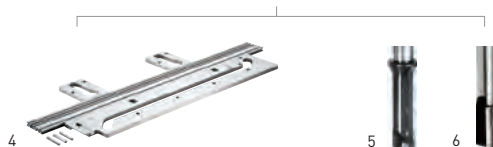

Оснастка для универсального фрезерного шаблона MFS

Наименование	Описание	№ для заказа
1 Фрезерный шаблон MFS 400	для всех фрезеров с возможностью установки копируемых колец, для прямоугольных (300 x 100 мм) или круглых (Ø 600 мм) пазов, угловой упор, защита от опрокидывания, приспособление для фрезерования окружностей, вспомогательный инструмент, размеры длина x ширина 300 x 100 мм, радиусы 40 – 300 мм, в картонной упаковке	492610
Фрезерный шаблон MFS 700	для всех фрезеров с возможностью установки копируемых колец, для прямоугольных (600 x 300 мм) или круглых (Ø 1200 мм) пазов, угловой упор, защита от опрокидывания, приспособление для фрезерования окружностей, вспомогательный инструмент, размеры длина x ширина 600 x 300 мм, радиусы 40 – 600 мм, в картонной упаковке	492611
2 Удлинительный профиль MFS-VP 200	для удлинения MFS 400, MFS 700, со шкалой, профиль 200 мм, продольный соединитель, в упаковке 2 шт., в картонной упаковке	492722
Удлинительный профиль MFS-VP 400	для удлинения MFS 400, MFS 700, со шкалой, профиль 400 мм, продольный соединитель, в упаковке 2 шт., в картонной упаковке	492723
Удлинительный профиль MFS-VP 700	для удлинения MFS 400, MFS 700, со шкалой, профиля 700 мм, продольный соединитель, в упаковке 2 шт., в картонной упаковке	492724
Удлинительный профиль MFS-VP 1000	для удлинения MFS 400, MFS 700, со шкалой, профиля 1000 мм, продольный соединитель, в упаковке 2 шт., в картонной упаковке	492725
Удлинительный профиль MFS-VP 2000	для удлинения MFS 400, MFS 700, без шкалы, профиль 2000 мм, продольный соединитель, в упаковке 2 шт., в картонной упаковке	492726
3 Фрезерный суппорт MFS-FS	для больших пазов, для MFS 400, MFS 700, рабочий ход 600 мм, диаметр копируемого кольца 30 мм, в картонной упаковке	495648
4 Шаблон для кухонных столешниц APS 900/2	для соединения углов и плит до глубины 900 мм, для фрезы диаметром 14 мм и копируемого кольца 30 мм, шаблон для соединения углов, профиль MFS-VP 1000, болт, вспомогательный инструмент, толщина столешницы при угловом соединении с перестановкой 900 мм, размеры (Д x Ш x В) 1.000 x 380 x 16 мм, толщина столешницы при угловом соединении без перестановки 600/650 мм, для соединителей для столешниц, длина штыря 65/150 мм, в картонной упаковке	204219
5 Сменные ножи для пазовой фрезы HW S12 D14/45 WM	для OF 1400, OF 2200, D 14 мм, NL 45 мм, GL 105 мм, s 12 мм, в упаковке для торговых стендов	491110
6 Фреза пазовая HW S12 D14/50	D 14 мм, NL 50 мм, GL 100 мм, s 12 мм, в упаковке для торговых стендов	491089

Системная оснастка



VS 600

Полупотайное шиповое соединение
«ласточкин хвост»Открытое шиповое соединение
«ласточкин хвост»

Пальцевое соединение



Дюбельное соединение



Фрезерные шаблоны и фрезы для шипорезной системы VS 600

	Наименование	Описание	№ для заказа
1	Шаблон для соединения «ласточкин хвост» SZ 20 VS 600 SZ 14	для OF 1010, OF 1400, для закрытого соединения «ласточкин хвост», размер шипа 14 мм, копировальное кольцо Ø 17 мм (для OF 1010), толщина заготовки 14 – 20 мм, в картонной упаковке	488877
	Фреза «ласточкин хвост» HS S8 D13,8/13,5/15°	для закрытого соединения «ласточкин хвост» SZ 14, D 13,8 мм, NL 13,5 мм, GL 46 мм, alpha 15°, s 8 мм, в упаковке для торговых стэндов	490991
	Фреза «ласточкин хвост» HW S8 D13,8/13,5/15°	для закрытого соединения «ласточкин хвост» SZ 14, D 13,8 мм, NL 13,5 мм, GL 46 мм, alpha 15°, s 8 мм, в упаковке для торговых стэндов	490992
	Шаблон для соединения «ласточкин хвост» SZ 20 VS 600 SZ 20	для OF 1010, OF 1400, для закрытого соединения «ласточкин хвост», размер шипа 20 мм, копировальное кольцо Ø 24 мм (для OF 1010), толщина заготовки 21 – 28 мм, в картонной упаковке	488878
	Фреза «ласточкин хвост» HS S8 D20/17/15°	для закрытого соединения «ласточкин хвост» SZ 20, D 20 мм, NL 17 мм, GL 49 мм, alpha 15°, s 8 мм, в упаковке для торговых стэндов	490995
	Фреза «ласточкин хвост» HW S8 D20/17/15°	для закрытого соединения «ласточкин хвост» SZ 20, D 20 мм, NL 17 мм, GL 49 мм, alpha 15°, s 8 мм, в упаковке для торговых стэндов	490996
2	Комплект шаблонов VS 600 SZO 14	для OF 1010, OF 1400, для изготовления открытого соединения «ласточкин хвост», фреза «ласточкин хвост» 14 мм, копировальное кольцо Ø 8,5 мм (для OF 1010), копировальное кольцо Ø 17 мм (для OF 1010), толщина заготовки 10 – 14 мм, в картонной упаковке	491152
	Фреза «ласточкин хвост» HW S8 D14,3/16/10°	для открытого соединения «ласточкин хвост» SZO 14, D 14,3 мм, NL 16 мм, GL 50 мм, alpha 10°, s 8 мм, в упаковке для торговых стэндов	491164
	Комплект шаблонов VS 600 SZO 20	для OF 1010, OF 1400, для открытого соединения «ласточкин хвост», размер шипа 20 мм, копировальное кольцо Ø 13,8 мм (для OF 1010), копировальное кольцо Ø 24 мм (для OF 1010), толщина заготовки 14 – 25 мм, в картонной упаковке	491153
	Фреза «ласточкин хвост» HW S8 D20/26/10°	для открытого соединения «ласточкин хвост» SZO 20, D 20 мм, NL 26 мм, GL 58 мм, alpha 10°, s 8 мм, в упаковке для торговых стэндов	491165
	Фрезы пазовые спиральные HW Spi S8 D10/30	для изготовления пальцевого соединения FZ 10 и открытого соединения «ласточкин хвост» SZO 20, D 10 мм, NL 30 мм, GL 60 мм, s 8 мм, в упаковке для торговых стэндов	490980
3	Шаблон для пальцевого соединения FZ 10 VS 600 FZ 6	для OF 1010, OF 1400, для пальцевого соединения, размер шипа 6 мм, копировальное кольцо Ø 8,5 мм (для OF 1010), толщина заготовки 6 – 10 мм, в картонной упаковке	488879
	Фрезы пазовые спиральные HW Spi S8 D6/21	для изготовления пальцевого соединения FZ 6 и открытого соединения «ласточкин хвост» SZO 14, D 6 мм, NL 21 мм, GL 50 мм, s 8 мм, в упаковке для торговых стэндов	490978
	Фрезы пазовые спиральные HS Spi S8 D6/16	для изготовления пальцевого соединения FZ 6 и открытого соединения «ласточкин хвост» SZO 14, D 6 мм, NL 16 мм, GL 50 мм, s 8 мм, в упаковке для торговых стэндов	490944
	Шаблон для пальцевого соединения FZ 10 VS 600 FZ 10	для OF 1010, OF 1400, для пальцевого соединения, размер шипа 10 мм, копировальное кольцо Ø 13,8 мм (для OF 1010), толщина заготовки 10 – 20 мм, в картонной упаковке	488880
	Фрезы пазовые спиральные HS Spi S8 D10/30	для изготовления пальцевого соединения FZ 10 и открытого соединения «ласточкин хвост» SZO 20, D 10 мм, NL 30 мм, GL 60 мм, s 8 мм, в упаковке для торговых стэндов	490946
4	Шаблон для дюбельного соединения VS 600 DS 32	для OF 1010, OF 1400, для производства дюбельного соединения, копировальное кольцо Ø 13,8 мм (для OF 1010), в картонной упаковке	488881
	Фреза-сверло для отверстий под шканты HW S8 D5/30 Z	с центрирующим шипом, D 5 мм, NL 30 мм, GL 53,5 мм, s 8 мм, в упаковке для торговых стэндов	491066
	Фреза-сверло для отверстий под шканты HW S8 D6/30 Z	с центрирующим шипом, D 6 мм, NL 30 мм, GL 53,5 мм, s 8 мм, в упаковке для торговых стэндов	491067
	Фреза-сверло для отверстий под шканты HW S8 D8/30 Z	с центрирующим шипом, D 8 мм, NL 30 мм, GL 53,5 мм, s 8 мм, в упаковке для торговых стэндов	491068
	Фреза-сверло для отверстий под шканты HW S8 D10/30 Z	с центрирующим шипом, D 10 мм, NL 30 мм, GL 53,5 мм, s 8 мм, в упаковке для торговых стэндов	491069

Системная оснастка



Система для сверления ряда отверстий



Система кромкования

Фрезерование рядов отверстий



Обработка кромок

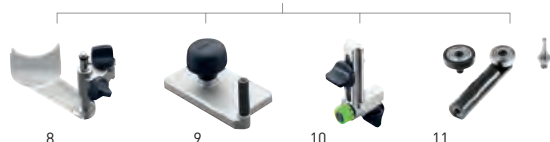

Уверенное фрезерование пазов на торцах



Оснастка для системы для сверления рядов отверстий, системы для обработки кромок

Наименование	Описание	№ для заказа
1 Шина-направляющая FS 1400/2-LR 32	с рядом отверстий, длина 1.400 мм, в картонной упаковке	496939
Шина-направляющая FS 2424/2-LR 32	с рядом отверстий, длина 2.424 мм, в картонной упаковке	491622
2 Продольный упор LA-LR 32 FS	для позиц. 1-го отверстия шины-направл. на 9,5, 16, 32 мм от кромки заготовки, в упаковке 2 шт., в упаковке для торговых стендов	496938
3 Комплект для сверления ряда отверстий LR 32 Set	для использования вертикального фрезера OF 900, OF 1000, OF 1010, OF 1400 с системой FS-LR32, для использования с шинами-направляющими для рядов отверстий, направляющая пластина, центрирующий штифт, боковой упор, продольный упор, в картонной упаковке	583290
4 Комплект для сверления рядов отверстий LR 32-SYS	для OF 900, OF 1000, OF 1010, OF 1400, для использования с шинами-направляющими для рядов отверстий, направляющая пластина, центрирующий штифт, вспомогательный инструмент, твердосплавное фурнитурное сверло Ø 35 мм, сверло HW для отверстий под шканты Ø 5 мм, твердосплавное дюбельное сверло Ø 5 мм (с центрированным битом и подрезателем), 2-сторонний упор с упорной скобой, винтовая струбцина FSZ 120, продольный упор, в сиейстнере SYS 1 T-LOC	584100
5 Боковой упор SA-LR 32	с регулируемым упором, для выверки параллельности шин-направляющих, в картонной упаковке	485758
6 Ограничитель упора AR-LR 32	для OF 900, OF 1000, OF 1010, OF 1400, для бокового упора, в картонной упаковке	485759
7 Направляющая пластина FP-LR 32	для использования вертикального фрезера OF 900, OF 1000, OF 1010, OF 1400 с системой FS-LR32, центрирующий штифт, в картонной упаковке	494340
8 Кожух для защиты от стружки SF-OF	для OF 900, OF 1000, OF 1010, KF, в упаковке для торговых стендов	486242
9 Опорная пластина UP-OF	для OF 900, OF 1000, OF 1010, KF, угловой рычаг WA-OFи пластина с оконтровкой UP-OF необходимы для пригоночного фрезерования выступов склеенных древесных массивов, в упаковке для торговых стендов	486058
10 Угловой упор WA-OF	для OF 900, OF 1000, OF 1010, OF 1400, KF, необходим для копирования заготовок в комплекте с набором копируемых щупов KT-OF, в упаковке для торговых стендов	486052
11 Комплект копируемых щупов KT-OF	для OF 900, OF 1000, OF 1010, OF 1400, KF, набор копируемых щупов KT-OF и угловой рычаг WA-OF необходимы для копирования заготовок, в упаковке для торговых стендов	486534
12 Приспособление для фрезерования OF-FH 2200	для OF 900, OF 1000, OF 1010, OF 1400, OF 2000, OF 2200, надёжное ведение верт. фрезера по узким кромкам обеспеч. благодаря передв. планкам, в картонной упаковке	495246

Системная оснастка



OFK 500

Уверенное ведение



1

Зажимная цапга



2



OFK 700

Уверенное ведение



3

Параллельное фрезерование пазов



4



MFK 700

Оснастка для кромочных фрезеров OFK 500, OFK 700, модульного кромочного фрезера MFK 700

	Наименование	Описание	№ для заказа
1	Опорная пластина FT 0°	для точного фрезерования углов, в картонной упаковке	491427
2	Зажимная цапга SZ-D 6/OF 1000	для MFK/OFK 700, OF 900, OF 1000, OF 1010, KF, с накидной гайкой, для хвостика фрезы Ø 6 мм, в упаковке для торговых стендов	488760
	Зажимная цапга SZ-D 6,35/OF 1000	для MFK/OFK 700, OF 900, OF 1000, OF 1010, KF, с накидной гайкой, для хвостика фрезы Ø 6,35 мм, в упаковке для торговых стендов	488761
	Зажимная цапга SZ-D 8/OF 1000	для MFK/OFK 700, OF 900, OF 1000, OF 1010, KF, с накидной гайкой, для хвостика фрезы Ø 8 мм, в упаковке для торговых стендов	488755
3	Опорная пластина FT-MFK 700 1,5° Set	для MFK/OFK 700, контактная подошва, вытяжной кожух, в картонной упаковке	495165
4	Боковой упор SA-MFK 700	для MFK 700, с точной регулировкой, вытяжной кожух, направляющие штанги, в картонной упаковке	495182

Системная оснастка



PF 1200

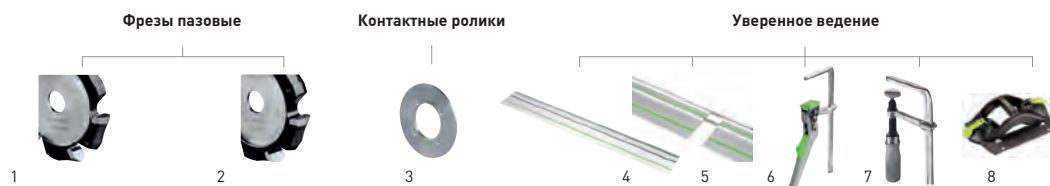

OF 1010

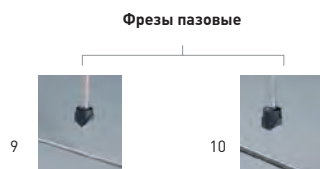

Оснастка для дискового фрезера PF 1200, вертикального фрезера OF 1010

Наименование	Описание	№ для заказа
1 V-образная пазовая фреза HW 118x14-90°/Alu	D 118 мм, alpha 90°, в упаковке для торговых стендов	491470
2 V-образная пазовая фреза HW 118x18-135°/Alu	D 118 мм, alpha 135°, в упаковке для торговых стендов	491471
3 Ролик D2	к дисковому фрезеру для алюминиевых композитных плит D2, толщина панели 2 мм, в упаковке для торговых стендов	491542
Ролик D3	к дисковому фрезеру для алюминиевых композитных плит D3, толщина панели 3 мм, в упаковке для торговых стендов	491543
Ролик D4	к дисковому фрезеру для алюминиевых композитных плит D4, толщина панели 4 мм, в упаковке для торговых стендов	491544
Ролик D6	к дисковому фрезеру для алюминиевых композитных плит D6, толщина панели 6 мм, в упаковке для торговых стендов	491545
Ролик A3	к дисковому фрезеру для алюминиевых композитных плит A3, толщина панели 3 мм, в упаковке для торговых стендов	491538
Ролик A4	к дисковому фрезеру для алюминиевых композитных плит A4, толщина панели 4 мм, в упаковке для торговых стендов	491539
Ролик A6	к дисковому фрезеру для алюминиевых композитных плит A6, толщина панели 6 мм, в упаковке для торговых стендов	491540
4 Шины-направляющие	на с. 388	
5 Соединитель FSV	для соединения двух шин-направляющих для длинной заготовки, в упаковке 1 шт., в упаковке для торговых стендов	482107
6 Рычажная струбцина FS-HZ 160	для FS/2, MFT, цельностальное исполнение, ширина зажима 160 мм, в упаковке для торговых стендов	491594
7 Винтовая струбцина FSZ 120	для FS/2, MFT, цельностальное исполнение, ширина зажима 120 мм, в упаковке 2 шт., в упаковке для торговых стендов	489570
Винтовая струбцина FSZ 300	для FS/2, MFT, цельностальное исполнение, ширина зажима 300 мм, в упаковке 2 шт., в упаковке для торговых стендов	489571
8 двойной вакуумный держатель Gescko DOSH	на с. 389	
9 V-образная пазовая фреза HW S8 D18-90°/Alu	D 18 мм, NL 8 мм, GL 59 мм, alpha 90°, s 8 мм, в упаковке для торговых стендов	491444
10 V-образная пазовая фреза HW S8 D18-135°/Alu	D 18 мм, NL 3,3 мм, GL 59 мм, alpha 135°, s 8 мм, в упаковке для торговых стендов	491443

Компетенция в области фрезерования — фрезы Festool.

Безупречное качество не терпит компромиссов. Поэтому для всех своих фрезеров Festool рекомендует использовать оригинальные фрезы Festool. Только они соответствуют по качеству инструменту. Фрезы изготовлены из качественной стали и износостойкого твёрдого сплава. Оптимальная геометрия режущих кромок гарантирует превосходный результат фрезерования и максимальный срок службы. Машинки, фрезы и оснастка — мы предлагаем комплексное оснащение для эффективной работы.



Оптимальный выбор материала для любого вида работы

HW твёрдый сплав на основе карбида вольфрама

Для обработки твёрдой древесины, листовых материалов и пластмасс лучше всего подходят твердосплавные фрезы.

HS высокопроизводительная быстрорежущая сталь

Для фрезерования мягких материалов, например, ели и сосны, идеальным вариантом является этот вид стали, стойкий к механическим и тепловым нагрузкам.

Скругляющая фреза со сменными ножами
на с. 295

Фрезерная головка
и фрезерный шпindelь
на с. 288

Фрезы специальные для обработки
минеральных материалов
на с. 296

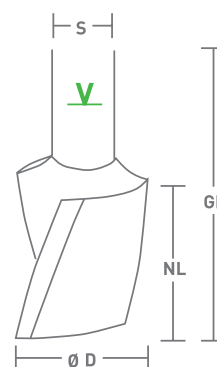

GL Общая длина (мм)

NL Рабочая длина (мм)

D Диаметр фрезы (мм)

s Диаметр хвостовика (мм)

alpha Угол фаски (°)

R Радиус (мм)

V Предельная метка

△ n_{max} = максимальное число оборотов фрезы

HW твёрдый сплав на основе карбида вольфрама

HS высокопроизводительная быстрорежущая сталь

Совет

Для достижения оптимального качества обработки фрезы всегда следует зажимать до предельной метки на хвостовике.

Фрезы

Фрезы пазовые

Фрезы пазовые твердосплавные HW с нижней режущей кромкой, хвостовик 8 мм

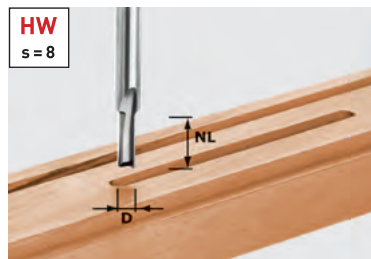

D	NL	GL	s	№ для заказа
3	6	45	8	490952
4	10	45	8	490953
5	12	45	8	490954
6	14	55	8	490955
7	17	55	8	490956
8	20	55	8	490957
8	30	60	8	491647

Без компромиссов.

Нижнее лезвие из заточенного твёрдого сплава обладает повышенной стойкостью при засверливании в панелях

Фрезы пазовые HW, с нижней режущей кромкой, хвостовик 8 мм

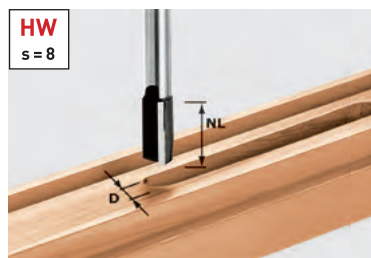

D	NL	GL	s	№ для заказа
9	23	55	8	490958
10	20	60	8	490959
10	25	60	8	490960*
10	30	60	8	491648
11	20	60	8	490961
12	20	60	8	490962
12	30	60	8	491649
13	20	60	8	490963
14	20	60	8	490964
15	20	60	8	490965
16	20	60	8	490966
16	30	65	8	490967
18	20	60	8	490968
18	30	65	8	490969
19	20	60	8	490970
20	20	60	8	490971
20	30	65	8	490972
22	20	60	8	490973
24	20	60	8	490974
25	20	60	8	490975
30	20	60	8	490976

Долгий срок службы даже при резных работах.

Пазовая фреза HW — лучший совет тому, кто хотел бы добиться высоких результатов при фрезеровании отверстий, фальцев и продольных пазов. Она работает точно, облегчает засверливание и выгодно отличается долговечностью.

Вставная режущая кромка.

После 60 отверстий в кухонной столешнице (глубиной 30 мм): следы использования на режущей кромке почти незаметны.



Шлифованная режущая кромка.

После 60 отверстий в кухонной столешнице (глубиной 30 мм): затупившаяся режущая кромка.

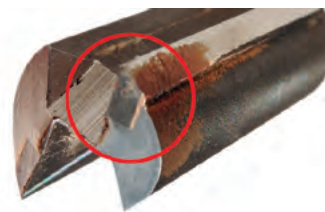

* для изготовления пальцевых соединений с помощью Festool VS 600, особая точность в диаметре

Фрезы

Пазовая фреза, набор фрез

Фрезы пазовые HW, с нижней режущей кромкой, хвостовик 12 мм

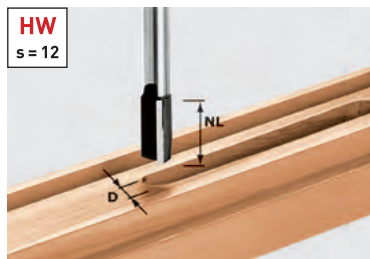

D	NL	GL	s	№ для заказа
10	35	90	12	491086
12	40	90	12	491087
13,2	35	85	12	493789
14	40	85	12	491088
14	50	100	12	491089
15	35	85	12	493790
16	45	90	12	491090
16	60	100	12	491091
18	45	90	12	491092
20	45	90	12	491093
22	45	90	12	491094
24	45	90	12	491095
30	35	90	12	491096

Пазовые фрезы HW Schall-Ex и Planet.

Если прямо на месте нужно установить автоматические дверные уплотнители.

Пазы под типы уплотнений

Уплотнение	Ширина (мм)	Глубина	Тип фрезы
Planet HS	13,1	30	①
Schall-Ex L	14,8	32	②
Schall-Ex RD	14,8	28	②
Kältefeind	12,0	40	③
Doppeldicht	12,0	40	③
Schall-Ex Ultra	19,7	30	④

Фрезы пазовые однорезцовые HS, с нижней режущей кромкой, хвостовик 8 мм

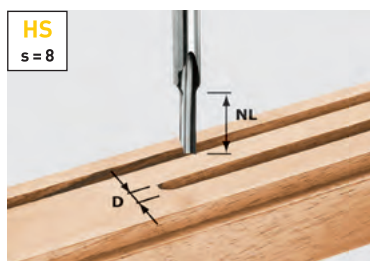

D	NL	GL	s	№ для заказа
3	8	45	8	490941
4	15	48	8	490942
5	12	50	8	490943

Кассета с фрезами



Комплект поставки

Пригоночная фреза HW D12,7/NL25 KL,
 фреза-сверло для отверстий под шканты
 HW D5 x 30 Z,
 пазовая фреза HW D10/20 с нижней режущей
 кромкой,
 пазовая фреза HW D18/30 с нижней режущей
 кромкой,
 скругляющая фреза HW D16,7/R2 KL,
 скругляющая фреза HW D25,5 R6,3 KL,
 скругляющая фреза HW D31,7 R9,5 KL,
 фреза для профилирования фасок HW D36/45° KL,
 дисковая пазовая фреза HW D40 x 4,
 фрезерный шпindel для дисковая пазовой
 фрезы KL 16,
 шипорезная фреза HW D13,8/15°

№ для заказа

498979

Набор фрез для профессионалов.

В набор входят одиннадцать фрез для наиболее важных и частых работ. Это намного выгоднее, чем покупка отдельных фрез. Фрезы аккуратно разложены в прозрачном боксе.

Фрезы

Спиральная пазовая фреза, пазовая фреза со сменными ножами

Фрезы пазовые спиральные HS, с нижней режущей кромкой, хвостовик 8 мм

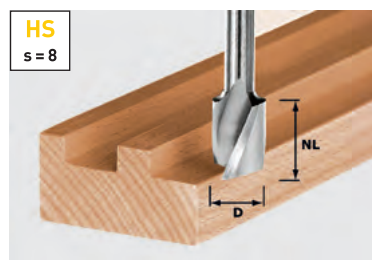

* для изготовления пальцевых соединений с помощью Festool VS 600, особая точность в диаметре

D	NL	GL	s	№ для заказа
6	16	50	8	490944*
8	19	50	8	490945
10	30	60	8	490946*
12	20	52	8	490947
14	20	52	8	490948
16	20	52	8	490949
18	25	57	8	490950
20	25	57	8	490951

Специалист широкого профиля.

Спиральная пазовая фреза HS и цельная твердосплавная спиральная пазовая фреза HW: с быстрой подачей — для выборки пазов, фальцев, продольных пазов, сверления, фрезерования по копиру. Стружка по спиральной канавке отводится вверх и удаляется оттуда подключенным пылеудалющим аппаратом, так что обработанный паз остаётся всегда чистым.



Фрезы спиральные пазовые твердосплавные HW, с нижней режущей кромкой, хвостовик 8 мм

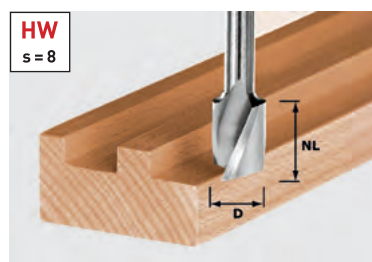

D	NL	GL	s	№ для заказа
4	10	45	8	490977
6	21	50	8	490978
8	25	55	8	490979
10	30	60	8	490980

Фрезы пазовые однорезцовые HW, со сменными ножами с нижней режущей кромкой, хвостовик 8 мм

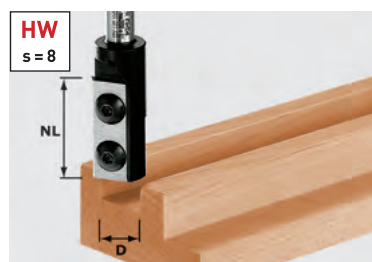

D	NL	GL	s	№ для заказа
8	20	50	8	491078
10	25	55	8	491079
12	30	61	8	491080
14	30	66	8	492715
16	30	70	8	492716
18	30	70	8	492717

Эффективность говорит сама за себя.

Сменные ножи обеспечивают точность и соблюдение заданных размеров и не требуют подточки. Быстрая замена ножей, обеспечивающая готовность к работе в любой момент, и высокая рентабельность за счёт возможности их перестановки.



Оснастка для однорезцовых пазовых фрез HW, со сменными ножами с нижней режущей кромкой, хвостовик 8 мм

Комплект сменных ножей HW-WP 20x4,1x1,1 (4x) для фрезы 491078	491386
Комплект сменных ножей HW-WP 25x5,5x1,1 (4x) для фрезы 491079 VE 4 шт.	491387
Комплект сменных ножей HW-WP 30x5,5x1,1 (4x) для фрезы 491080, 492715	491388
Сменные ножи HW-WP 30x12x1,5 (4x) для фрез 492716, 492717, 491081, 491120, плита – основание	491393
Комплект сменных ножей HW-WP 7,6x12x1,5 (4x) Режущая кромка для фрез 492716, 492717, 491081, 491120	491390

Пазовая фреза со сменными ножами, ступенчатая фреза, фреза для профилирования выпуклой четверти

Фрезы пазовые однорезцовые HW, со сменными ножами с нижней режущей кромкой, хвостовик 12 мм

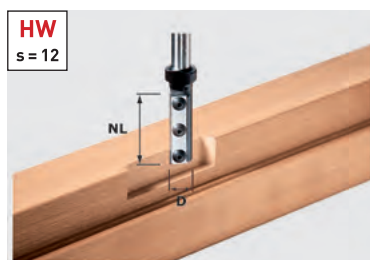

D	NL	GL	s	№ для заказа
16	50	110	12	497454

Оснастка для однорезцовых пазовых фрез HW, со сменными ножами с нижней режущей кромкой, хвостовик 12 мм

Сменные ножи Wepla Set D 16 2+2
набор запасных сменных ножей для фрезы 497454 497458

Фрезы пазовые однорезцовые HW, со сменными ножами с нижней режущей кромкой, прямое конусное гнездо

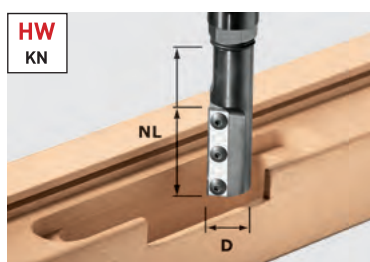

D	NL	GL	№ для заказа
20	50	110	497455
24	50	117	497456

Оснастка для однорезцовых пазовых фрез HW, со сменными ножами с нижней режущей кромкой, прямое конусное гнездо

Сменные ножи Wepla Set D 20 2+2
набор запасных сменных ножей для фрезы 497455 497568

Сменные ножи Wepla Set D 24 2+2
набор запасных сменных ножей для фрезы 497456 497569

Копировальное кольцо
KR-D 30,0/21,5/OF 2200
для OF 2200, экстрадлинное безопасное копирующее кольцо D30, высотой 21 мм, обязательно для использования фрез с СМП № 497455 и № 497456, D 30 мм, d 27 мм 497453

Для петель в дверных коробках и полотнах.

Длинная фреза с СМП для большой глубины фрезерования, с прямым конусным гнездом под Ø 20 и 24 мм. Для безопасной работы в комбинации с вертикальным фрезером OF 2200 и длинным копирующим кольцом (№ для заказа 497453).



Фрезы для формирования ступенек HW, хвостовик 12 мм

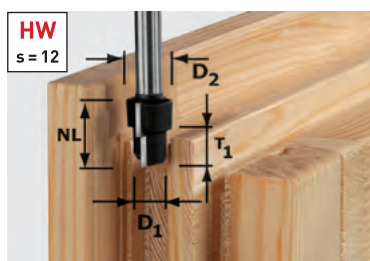

D1	D2	NL	T1	s	№ для заказа
12,3	16,3	14	9,3	12	492713
20,3	12,3	14	9,3	12	492714

Оптимальная комбинация с приспособлением для фрезерования.

Ступенчатая фреза и приспособление для фрезерования Festool позволяют быстро и точно фрезеровать пазы под оконные и дверные петли.

Фрезы для формирования выпуклой четверти с дополнительной нижней режущей кромкой, хвостовик 8 мм

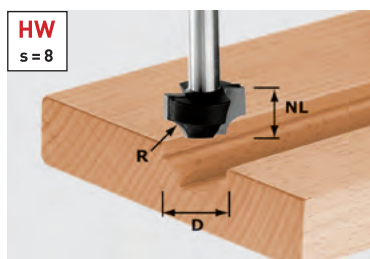

D	NL	GL	R	s	№ для заказа
17	10	40	3	8	491004
23	13	45	6	8	491007

Для создания декоративной филёнки на мебельных фасадах

Заточенное нижнее лезвие позволяет погружать фрезу прямо в поверхность мебельного фасада.

Фрезы

Полукруглая фреза, скругляющая фреза

Фреза профильная для полукруглого канта HW, с опорным подшипником, хвостовик 8 мм

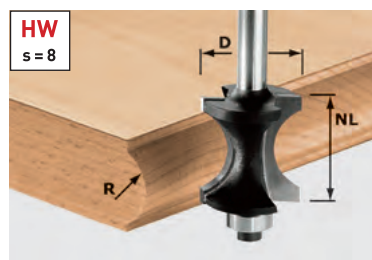

D	NL	GL	R	s	№ для заказа
27	28	70	12	8	491139

Оснастка для фрезы профильной HW

Опорный подшипник D12,7 (2x) В упаковке 2 шт., Диаметр 12,7 мм	491383
--	--------

Полукруг без полумер.

При профилировании кромок панелей полукруглая фреза HW делает всю работу сама. Она оптимально подходит для обработки клееных мебельных щитов толщиной 28 мм. Опорный подшипник ведет её точно по шаблону, обеспечивая профилирование даже изогнутых участков.

Фрезы скругляющие HW, с опорным подшипником, хвостовик 8 мм

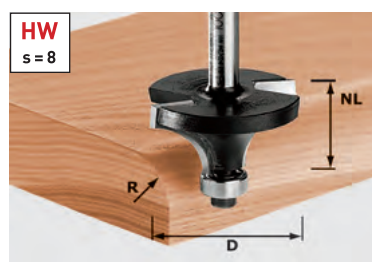

* в комплекте с опорным подшипником Ø 12,7 мм и Ø 9,5 мм

D	NL	GL	R	s	№ для заказа
16,7	9	49	2	8	491009
19,1	10	50	3	8	491010*
20,7	11	51	4	8	491011*
22,7	12	52	5	8	491012*
25,5	13,5	54	6,35	8	491013*
28,7	15	55	8	8	491014*
31,7	16,5	56	9,5	8	491015*
38,1	19	59	12,7	8	491016*
42,7	22	62	15	8	491017*

Оснастка для скругляющей фрезы HW

Опорный подшипник D12,7 (2x) В упаковке 2 шт., Диаметр 12,7 мм	491383
--	--------

Опорный подшипник D 9,53 (2x) В упаковке 2 шт., Диаметр 9,53 мм	491382
---	--------

Один инструмент — двойное применение.



С опорным подшипником Ø 12,7 мм для скругления.



С опорным подшипником Ø 9,5 мм для фрезерования планок.

Фрезы скругляющие HW, с опорным подшипником, хвостовик 12 мм

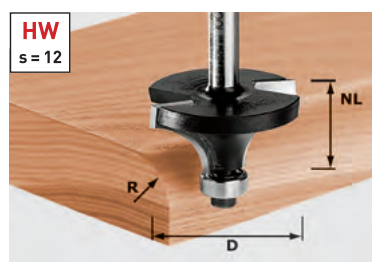

D	NL	GL	R	s	№ для заказа
63	32	82	25	12	491107

Оснастка для скругляющей фрезы HW

Опорный подшипник D12,7 (2x) В упаковке 2 шт., Диаметр 12,7 мм	491383
--	--------

Опорный подшипник D 9,53 (2x) В упаковке 2 шт., Диаметр 9,53 мм	491382
---	--------

Фрезы Фреза для скругления фасок, фасочно-окантовочная фреза со сменными ножами, фреза для снятия фаски

Фрезы скругляющие для снятия фаски HW, с опорным подшипником, хвостовик 8 мм



D	NL	GL	R	Alpha	s	№ для заказа
17,5	19	61	6	15	8	491134
23,1	19	60	6	30	8	491135
31,4	18,5	60	6	45	8	491136

Оснастка для фрез скругляющих HW для снятия фаски

Опорный подшипник D17,5/15° (2x) 491403
для фрезы 491134, Alpha 15°,
D 17,5 мм, в упаковке 2 шт.,
Диаметр мин. 17,5 мм

Опорный подшипник D23,1/30° (2x) 491404
для фрезы 491135, Alpha 30°,
D 23,1 мм, в упаковке 2 шт.

Опорный подшипник D31,4/45° (2x) 491405
для фрезы 491136, Alpha 45°,
D 31,4 мм, в упаковке 2 шт.



Фреза для снятия фаски/обработки кантов со сменными ножами HW, с опорным подшипником, хвостовик 8 мм

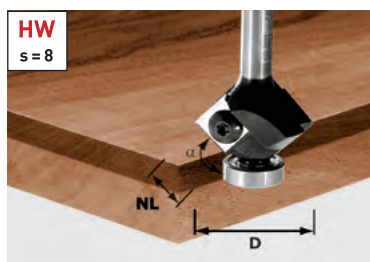

D	NL	GL	Alpha	s	№ для заказа
27	8	55	45	8	499807

Оснастка для фрезы для обработки кантов HW, со сменными ножами

Опорный подшипник D12,7 (2x) 491383
В упаковке 2 шт., Диаметр 12,7 мм

Сменные ножи HW-WP 12x12x1,5 (4x) 491391

Точный расчёт.

Фреза для обработки кантов со сменными ножами HW – идеальный инструмент, если вы рассчитываете на долгий срок службы, высокую эффективность и стабильную точность. Приобретая один нож, вы получаете вчетверо больший срок службы фрезы. Вам удастся избежать дополнительных затрат, так как сменные ножи можно поворачивать.

Фрезы для профилирования фасок HW, с опорным подшипником, хвостовик 8 мм

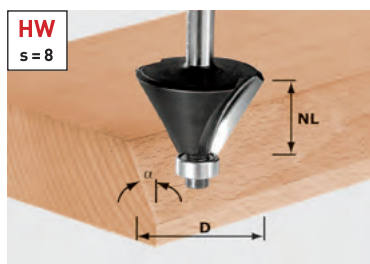

D	NL	GL	Alpha	s	№ для заказа
18	11	50	15	8	499801
25,7	25,1	70	15	8	491132
25	11	50	30	8	499800
38,5	25,7	64	30	8	491133
26	7	48	45	8	499799
36	11,5	53	45	8	491025

Оснастка для фрез HW для профилирования фасок

Опорный подшипник D12,7 (2x) 491383
В упаковке 2 шт., Диаметр 12,7 мм

Непобедимая команда.

Теперь, с появлением этой концевой фрезы, форму кромок, известную по промышленной продукции, могут создавать и ручные фрезеры. При этом фрезы для профилирования и скругления фасок с конусным подшипником отлично работают в одной связке.



Фрезы

Фреза для снятия фаски, пазовая U-образная фреза, фреза для выборки желобка

Фреза для снятия фасок HW, хвостовик 12 мм

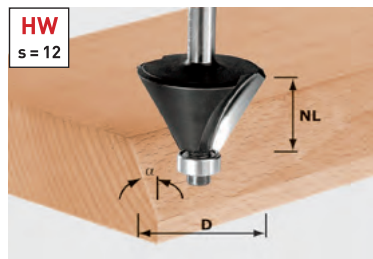

D	NL	GL	Alpha	s	№ для заказа
44	30	80	30	12	491101
55	20	76	45	12	491102

Оснастка для фрез HW для профилирования фасок

Опорный подшипник D12,7 [2x] 491383
В упаковке 2 шт., Диаметр 12,7 мм

Фреза пазовая U-образная HW, с опорным подшипником, хвостовик 8 мм

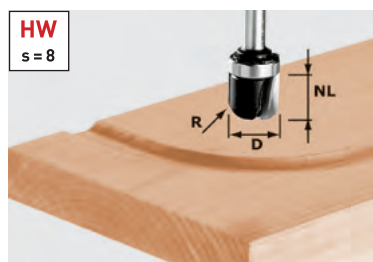

D	NL	GL	R	s	№ для заказа
19	16	53	6,4	8	490982

Оснастка для фрез HW для U-образных пазов

Опорный подшипник D19 [2x] 491396
В упаковке 2 шт., Диаметр 19 мм

Фрезерование без копировального кольца.

Изогнутые или круглые U-образные пазы без проблем фрезеруются этой фрезой по шаблону 1:1. Исчезает необходимость в трудоёмких расчётах кривых и расстояний.

Пазовая U-образная фреза, хвостовик 8 мм

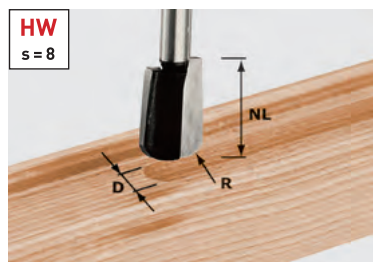

D	NL	GL	R	s	№ для заказа
16	25	65	5	8	490981



Фрезы для выборки желобка HW, хвостовик 8 мм

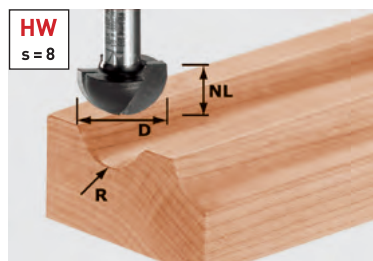

D	NL	GL	R	s	№ для заказа
8	8	38	4	8	490983
12,7	10	40	6,35	8	490984
16	11	41	8	8	490985
19,4	11	41	9,7	8	490986
25,4	14	44	12,7	8	490987

Фрезы для выборки желобка HW, хвостовик 12 мм

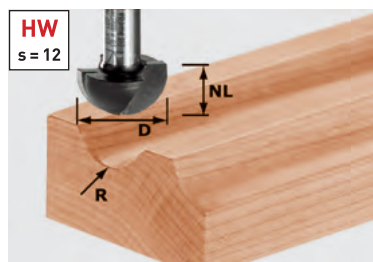

D	NL	GL	R	s	№ для заказа
30	20	60	15	12	491104
40	25	65	20	12	491105

Фрезы фреза для выборки желобка, пригоночная фреза, пригоночная фреза со сменными ножами

Фрезы для выборки желобка HW с опорным подшипником, хвостовик 8 мм

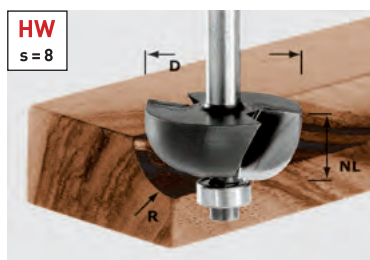

D	NL	GL	R	s	№ для заказа
25,5	12,7	54	6,35	8	491018
28,7	14	56	8	8	491019
31,7	14,3	56	9,5	8	491020
38,1	16	57	12,7	8	491021

Оснастка для фрез для выборки желобка HW

Опорный подшипник D12,7 (2x) 491383
В упаковке 2 шт., Диаметр 12,7 мм

Фрезы пригоночные HW с опорным подшипником, хвостовик 8 мм

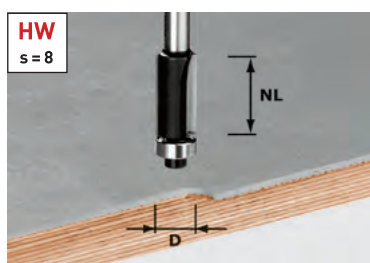

D	NL	GL	Alpha	s	№ для заказа
12,7	25	65	0	8	491027

Оснастка для пригоночных фрез HW

Опорный подшипник D12,7 (2x) 491383
В упаковке 2 шт., Диаметр 12,7 мм

Несколько мощный, настолько и деликатный.

Благодаря большому опорному подшипнику эта шаблонная фреза HW — идеальный инструмент для точного фрезерования по копиру 1:1.

Фрезы пригоночные HW с опорным подшипником, хвостовик 8 мм

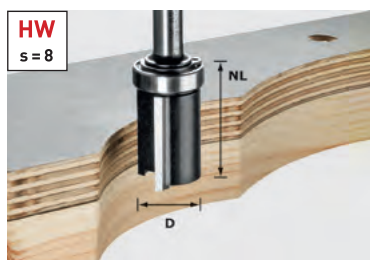

D	NL	GL	Alpha	s	№ для заказа
19,05	25	62	0	8	491028

Оснастка для пригоночных фрез HW

Опорный подшипник D19 (2x) 491396
В упаковке 2 шт., Диаметр 19 мм



Пригоночная фреза HW со сменными ножами и опорным подшипником, хвостовик 8 мм

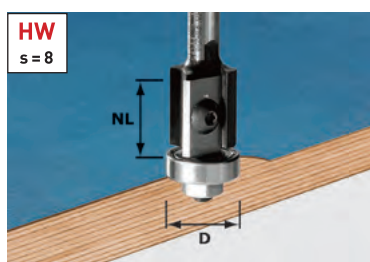

D	NL	GL	Alpha	s	№ для заказа
19	20	64	0	8	491082
19	12	52	0	8	499806

Оснастка для фрезы для обработки кантов HW, со сменными ножами

Опорный подшипник D19 (2x) 491385
Диаметр 19 мм

Сменные ножи HW-WP 20x12x1,5 (4x) 491392

Сменные ножи HW-WP 12x12x1,5 (4x) 491391

Точность даже после правки.

Как правило, после заточки затупившихся режущих кромок обычных фрез их диаметр уменьшается относительно диаметра подшипника. После фрезерования кромок заподлицо такой фрезой на поверхности остаётся выступ. У фрезы для обработки кантов со сменными ножами и опорным подшипником такой проблемы нет.

Фрезы

Фрезы для снятия фаски/пригонки, фрезы-сверла, фальцевые фрезы

Фреза для снятия фаски/пригонки, с опорным подшипником, хвостовик 8 мм

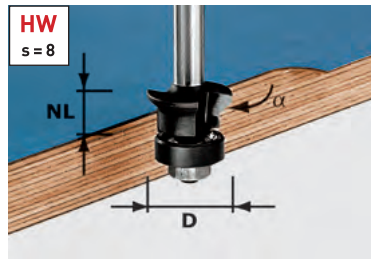

D	NL	GL	s	№ для заказа
24	11	54	8	491026

Оснастка для фрез для снятия фаски и пригонки

Опорный подшипник D18 (2x)
Диаметр 18 мм 491400

Один инструмент — тройное применение.

Фрезерование выступающего покрытия заподлицо, под прямым углом или с фаской 45°, или и то, и другое за один проход. Подшипник с пластиковым покрытием не оставляет следов, сохраняя гладкую кромку.



пригонка заподлицо

снятие фаски

пригонка заподлицо + снятие фаски

Фреза-сверло HW, хвостовик 8 мм

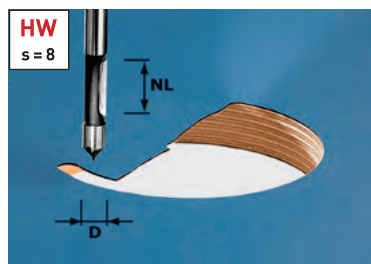

D	NL	GL	s	№ для заказа
8	19	65	8	491037

Сама сверлит, сама фрезерует.

Предварительной подготовки отверстий не требуется, эта фреза-сверло сама погружается в ламинат. Проведите её по опорной поверхности, и подготовленный контур отфрезерован заподлицо.

Фреза для выборки четверти HW, с опорным подшипником, хвостовик 8 мм



D	NL	GL	s	№ для заказа
38	12	53,7	8	491085*

Оснастка для фальцевой фрезы со сменными ножами

Сменные ножи HW-WP 12x12x1,5 (4x) 491391

Опорный подшипник D9,5/12,7/16/19/22
Диаметр 9,5; 12,7; 16; 19; 22 мм 491406

Поразительная универсальность.

Путём смены подшипника можно получить 5 разных уровней глубины четверти только с одной головкой.

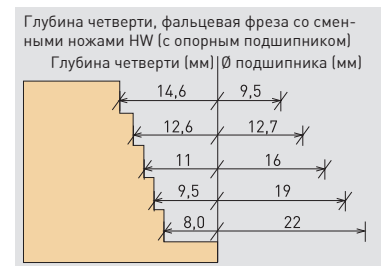

* Комплект поставки: комплект опорных подшипников от Ø 9,5 мм до Ø 22 мм

Фреза для выборки четверти HW, с опорным подшипником, хвостовик 8 мм

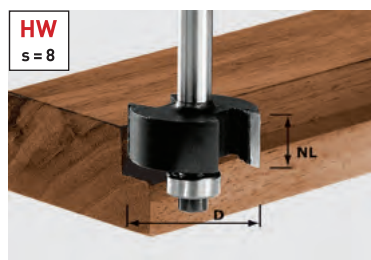

D	NL	GL	T1	s	№ для заказа
31,7	12,7	54	9,5	8	491022**

Оснастка для пазовых фрез HW

Опорный подшипник D12,7 (2x)
В упаковке 2 шт., Диаметр 12,7 мм 491383

Опорный подшипник D9,5/12,7/16/19/22
Диаметр 9,5; 12,7; 16; 19; 22 мм 491406

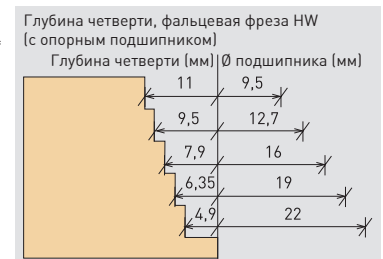

** Комплект поставки: 1 опорный подшипник Ø 12,7 мм с глубиной фальца 9,5 мм

Фрезы

Фрезы «ласточкин хвост», фрезы для профилирования углублений под ручки/ручек

Фрезы «ласточкин хвост» с подрезными ножами, хвостовик 8 мм

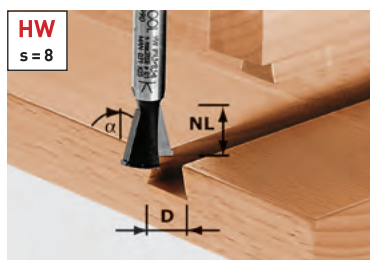

D	NL	GL	Alpha	s	№ для заказа
14,3	13,5	46	15	8	490990

Оптимально подходит для шиповых соединений «ласточкин хвост».

С оптимально согласованной системой из фрезера, шаблона и фрезы обычные открытые и полупотайные шипы «ласточкин хвост» вырезаются мгновенно.

Фрезы конические/ шипрезные фрезы, хвостовик 8 мм

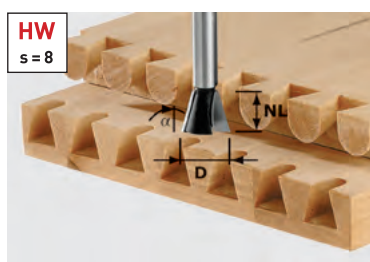

D	NL	GL	Alpha	s	№ для заказа
13,8	13,5	46	15	8	490992*
16	13,5	46	15	8	490993*
20	17	49	15	8	490996*
14,3	16	50	10	8	491164**
20	26	58	10	8	491165**



Фрезы конические/ шипрезные фрезы, хвостовик 8 мм

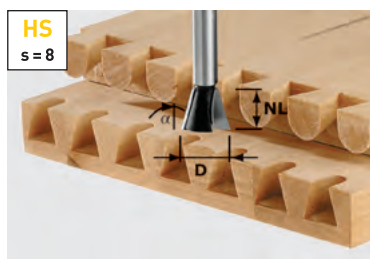

D	NL	GL	Alpha	s	№ для заказа
13,8	13,5	46	15	8	490991*
20	17	49	15	8	490995*

Для использования с шипрезной системой VS 600:

* Для полупотайных соединений «ласточкин хвост»

** Для открытых соединений «ласточкин хвост»



Фреза для профилирования пазов под ручки HW, с опорным подшипником, хвостовик 8 мм

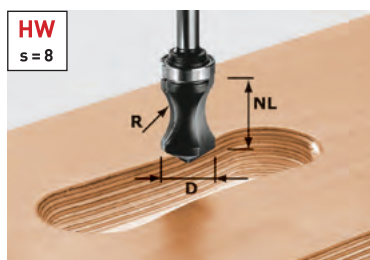

D	NL	GL	R	s	№ для заказа
19	19	68	16	8	491033

Оснастка для фрезы HW для профилирования пазов под ручки

Опорный подшипник D19 (2x)
В упаковке 2 шт., Диаметр 19 мм

491396

Фреза для профилирования пазов под ручки HW, хвостовик 8 мм

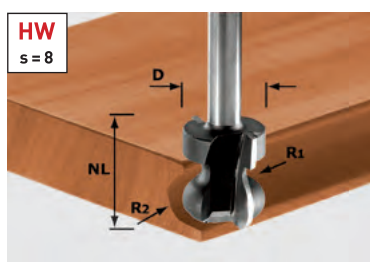

D	NL	GL	R	s	№ для заказа
22	16	59	2,5/6	8	491140



Фрезы

Фреза для сращивания, шрифтовая фреза

Фреза для сращивания HW, хвостовик 8 мм

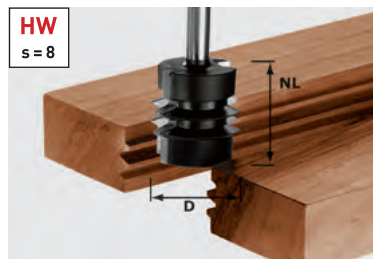

D	NL	GL	s	№ для заказа
34	32	62	8	491034

Таблица параметров настройки фрез для сращивания

Толщина заготовки (1)	Высота, расстояние Y (2)	Упор, расстояние X (3)
12	9,2	8,8
13	9,7	9,3
14	10,2	9,8
15	10,7	10,3
16	11,2	10,8
17	11,7	11,3
18	12,2	11,8
19	12,7	12,3
20	13,2	12,8
21	13,7	13,3

Так как обе заготовки, которые подлежат склеиванию, должны обрабатываться в одном положении рабочего инструмента, регулировка фрезы для сращивания требует высокой точности настройки фрезерного упора и высоты стола. Используйте для этого вышеприведённые рисунок и таблицу. Тем не менее может потребоваться дополнительная регулировка!

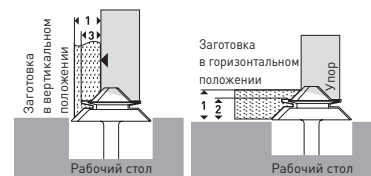

Фрезы для криволинейных кромок под склейку HW, хвостовик 12 мм

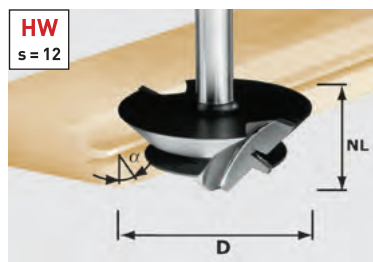

D	NL	GL	Alpha	s	№ для заказа
△ 64	27	67	45	12	492709
△ n макс. 22 000					

Фреза шрифтовая, хвостовик 8 мм

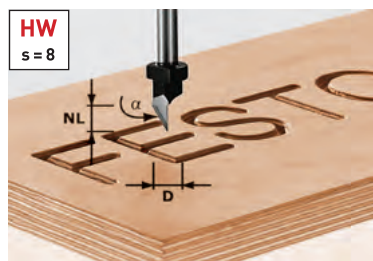

D	NL	GL	Alpha	s	№ для заказа
11	9,5	55	60	8	491003

Фреза шрифтовая, хвостовик 8 мм

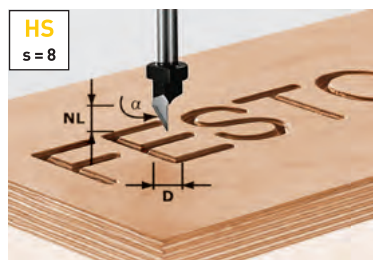

D	NL	GL	Alpha	s	№ для заказа
11	9,5	55	60	8	491002

V-образная пазовая фреза, фреза по гипсокартону

V-образная пазовая фреза, хвостовик 8 мм

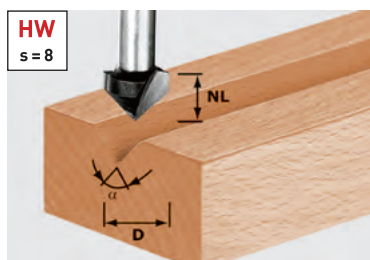

D	NL	GL	Alpha	s	№ для заказа
14	7	50	90	8	490999

Идеально подходит для декоративной отделки стыков.

V-образная пазовая фреза незаменима для стыков заготовок заподлицо, например, блочных дверных коробок, каркасных соединений и деталей мебели.

V-образная пазовая фреза, хвостовик 8 мм

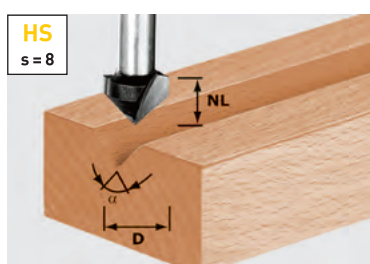

D	NL	GL	Alpha	s	№ для заказа
14	7	50	90	8	490998
11	9,5	50	60	8	490997

V-образная пазовая фреза, для обработки композитных панелей на основе алюминия, хвостовик 8 мм

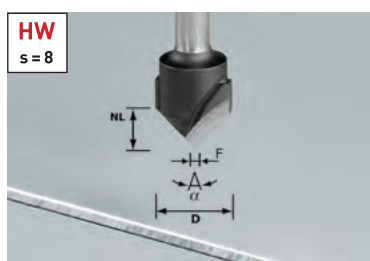

D	NL	GL	Alpha	s	№ для заказа
18	3,3	59	135	8	491443
18	8	59	90	8	491444

Фрезерование алюминиевых композитных панелей.

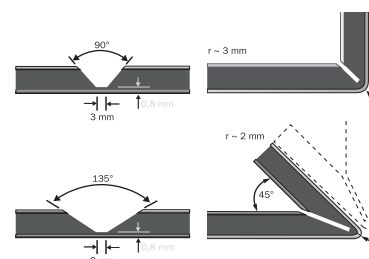

Фрезы по гипсокартону HW, хвостовик 8 мм

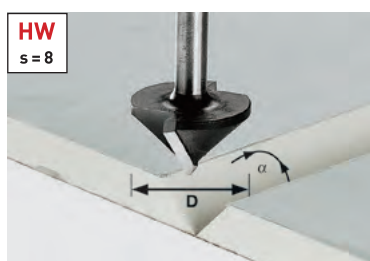

D	NL	GL	Alpha	s	№ для заказа
12,5	14	55	45	8	491000*
32	16	49	90	8	491001

Ровные углы без клея и шпатлевки.

Кроме фрезы по гипсокартону на 90° теперь выпускается и фреза на 45° для простой обработки гипсокартонных панелей.

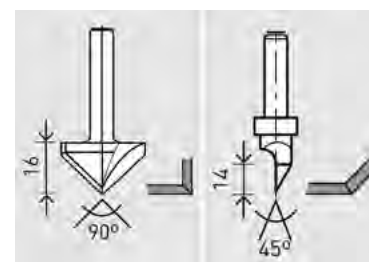

Фреза по гипсокартону 90°
(№ для заказа 491001)

Фреза по гипсокартону 45°
(№ для заказа 491000)

* инструмент с одной режущей кромкой

Фрезы

Дисковые пазовые фрезы, сверла под фурнитуру

Фрезы дисковые пазовые HW, хвостовик 8 мм

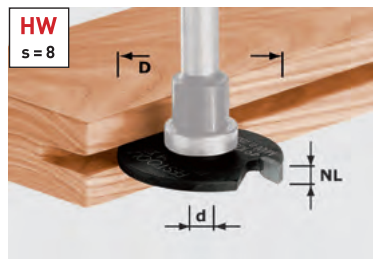

D	d	NL	№ для заказа
40	6	1,5	491038
40	6	2	491040
40	6	2,5	491056
40	6	3	491057
40	6	3,5	491058
40	6	4	491059
40	6	5	491060

Для использования дисковых пазовых фрез с шириной паза от 1,5 до 5 мм предлагаются 3 различных фрезерных шпинделя.

Фрезерный шпindel 1 имеет неподвижный хвостовик, который не подходит для использования в качестве опорной поверхности (вследствие опасности возгорания). Поэтому данный фрезерный шпindel предназначен только для выполнения работ с боковым упором.

Фрезерный шпindel 2 имеет опорный подшипник 16 мм (над дисковой пазовой фрезой), который служит в качестве опорной поверхности. При этом фрезерном шпинделе обеспечивается глубина выборки паза 12 мм с дисковой пазовой фрезой на 40 мм.

Фрезерный шпindel 3 оборудован опорным подшипником 28 мм (над дисковой пазовой фрезой), который служит в качестве опорной поверхности. При этом фрезерном шпинделе обеспечивается глубина выборки паза 6 мм с дисковой пазовой фрезой на 40 мм.

Фрезерные шпиндели для дисковых пазовых фрез HW, хвостовик 8 мм

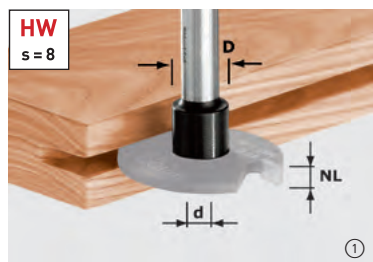

D	d	GL	Опорный подшипник	№ для заказа
14	6	49	①	499805
16	6	43	16 ②	499803
28	6	45	28	499804

Оснастка для фрезерных шпинделей, хвостовик 8 мм

Опорный подшипник D16 (2x)
Диаметр 16 мм ② 491384

Опорный подшипник D28 (2x)
Диаметр 28 мм 491397

Для уплотнения дверей.

С помощью фрезерного шпинделя с опорным подшипником D 28 и дисковой пазовой фрезой толщиной 4 мм выполняются идеальные пазы под уплотнитель в блочных дверных коробках.



Сверло для гнезд под фурнитуру HW, со стружколомом HW, хвостовик 8 мм

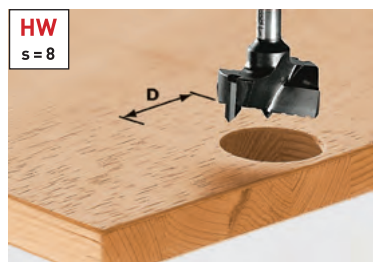

D	GL	s	№ для заказа
15	54,5	8	491070
18	54,5	8	491071
20	54,5	8	491072
25	54,5	8	491073
26	54,5	8	491074
30	54,5	8	491075
34	54,5	8	491076
35	54,5	8	491077

Точно по размеру системы LR 32.

Система сверления рядов отверстий LR 32 обеспечивает их поразительно простое фрезерование для полок и горизонтальных перегородок. При этом и отверстия под фурнитуру выполняются точно между отверстиями с шагом в 32 мм.

Сверло для гнёзд под шипы/для сквозных отверстий, двухрадиусная фреза, многопрофильная фреза, фреза для Т-образных пазов

Фрезы-сверла для отверстий под шканти HW, хвостовик 8 мм

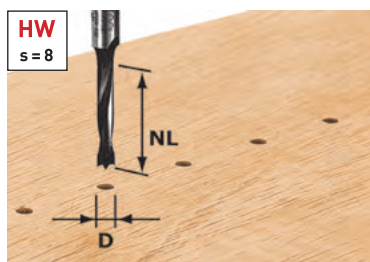

* без центрирующего шипа

D	NL	GL	s	№ для заказа
3	16	55	8	491065*
5	30	53,5	8	491066
6	30	53,5	8	491067
8	30	53,5	8	491068
10	30	53,5	8	491069

Универсальное применение.

Фреза-сверло для отверстий под шканти HW идеально подходит для сверления рядов отверстий, а также для использования с шаблоном шипорезной системы VS 600.



Фреза-сверло для сквозных отверстий HW с хвостовиком 8 мм, хвостовик 8 мм

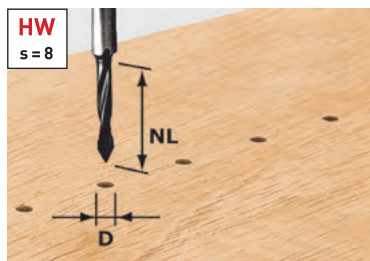

D	NL	GL	s	№ для заказа
5	30	53,5	8	491064



Фреза двухрадиусная HW, с опорным подшипником, хвостовик 8 мм

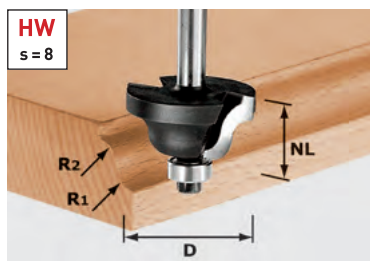

D	NL	GL	R1	R2	s	№ для заказа
31,7	13	53	4	4	8	491029
38,1	19	59	6,35	6,35	8	491030

Оснастка для двухрадиусной фрезы

Опорный подшипник D12,7 (2x)
В упаковке 2 шт., Диаметр 12,7 мм

491383

Фрезы многопрофильные HW с опорным подшипником, хвостовик 8 мм

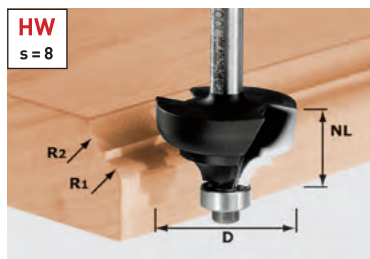

D	NL	GL	R	s	№ для заказа
36,7	21	61	6	8	491031

Оснастка для многопрофильной фрезы

Опорный подшипник D12,7 (2x)
В упаковке 2 шт., Диаметр 12,7 мм

491383

Фреза для выборки Т-образных пазов HW, хвостовик 8 мм

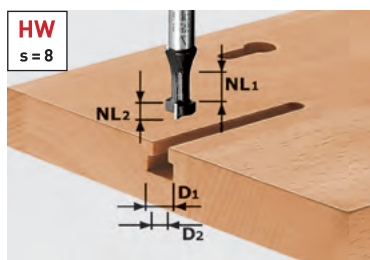

D1	D2	NL1	NL2	GL	s	№ для заказа
10,5	6	8	5	50	8	491035

Для особых случаев.

Для выборки Т-образных пазов и выполнения крепежных шлицов (в форме замочных скважин) в массиве древесины и панелях.

Фрезы

Профильные фрезы, контрпрофильные фрезы

Фреза профильная HW, хвостовик 8 мм

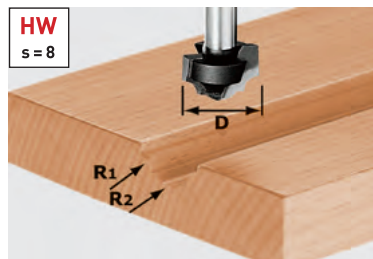

D	NL	GL	R1	R2	s	№ для заказа
19	12,5	54	4	5	8	491032



Фреза профильная HW, хвостовик 8 мм

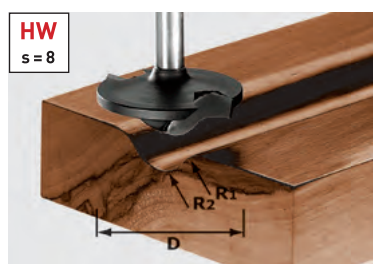

D	NL	GL	R1	R2	s	№ для заказа
42	13	50	6	12	8	491137

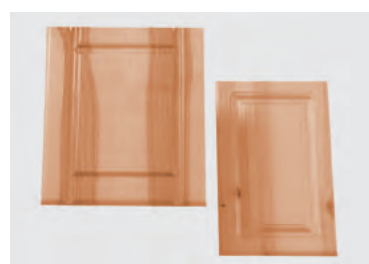

Профильные фрезы HW с опорным подшипником, хвостовик 8 мм



D	NL	GL	R	s	№ для заказа
42	14	54	6	8	491131

Оснастка для профильной скругляющей фрезы

Опорный подшипник D12,7 (2x)
В упаковке 2 шт., Диаметр 12,7 мм

491383

Просто и точно.

Проще не бывает: для скругления мебельных фасадов, столешниц, сидений скамеек или стульев эта профильная фреза с увеличенным радиусом станет оптимально подходящим инструментом — с её помощью без проблем скругляются даже кромки изогнутых и цилиндрических участков.

Фреза контрпрофильная гребневая HW, с опорным подшипником, хвостовик 8 мм

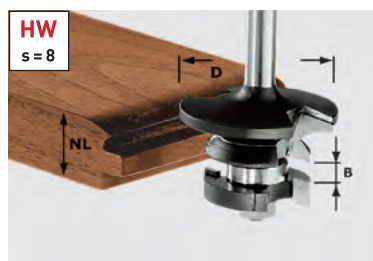

D	NL	B	R	s	№ для заказа
43	21	5	16	8	491130

Оснастка для контрпрофильной гребневой фрезы

Опорный подшипник D16 (2x)
Диаметр 16 мм

491384

Рамные двери с контрпрофилем и филёнкой.

Создаёте ли Вы традиционные или современные формы — с этим инструментом результаты всегда впечатляют. Настройку фрез упрощает опорный подшипник.

Фреза контрпрофильная пазовая HW, с опорным подшипником, хвостовик 8 мм

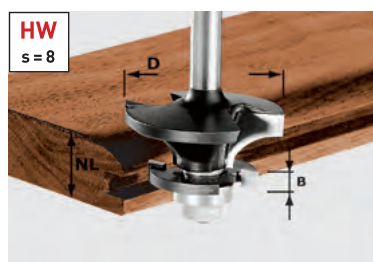

D	NL	B	R	s	№ для заказа
43	21	5	16	8	491129

Оснастка для контрпрофильной пазовой фрезы HW

Опорный подшипник D16 (2x)
Диаметр 16 мм

491384

Фрезы

Багетные гребневые фрезы, багетные пазовые фрезы, филёночные фрезы

Фрезы багетные гребневые HW с опорным подшипником, хвостовик 8 мм

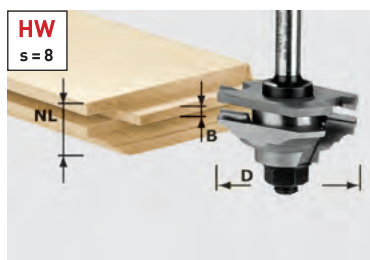

D	NL	B	R	s	№ для заказа
46	20	4	22	8	490643

Для классических мебельных фасадов.

С этими комбинированными инструментами классические рамные двери оформляются в различном стиле. Твёрдосплавные фрезы с двумя режущими кромками обеспечивают равномерный и чистый рисунок поверхности.

Багетные пазовые фрезы HW с опорным подшипником, хвостовик 8 мм

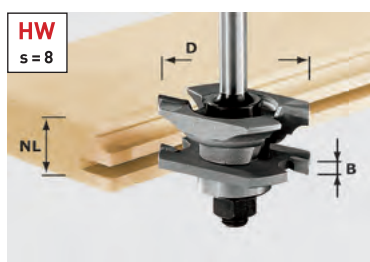

D	NL	B	R	s	№ для заказа
46	20	4	22	8	490645



Фреза пазовая HW, с опорным подшипником, хвостовик 12 мм

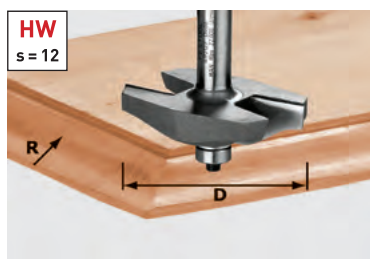

D	NL	GL	R	s	№ для заказа
67	12	68	19	12	490127

⚠ п макс. 22 000



Филёночная фреза с опорным подшипником: для фрезерования классических изогнутых филёнок.

Фрезы филёночные HW, хвостовик 8 мм

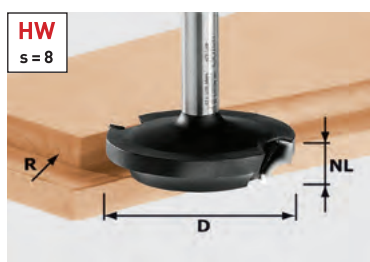

D	NL	GL	R	s	№ для заказа
42,7	13	50	6	8	491138

Филёнка и контрпрофиль.

С этим инструментом фрезеруются филёнки и рамы. Если добавить ещё и дисковую пазовую фрезу, то фасады приобретают абсолютно законченный вид.



06 Фрезерование

Фрезы

Филёночная фреза, фреза для обработки поручней перил, фреза для обработки алюминиевых сплавов

Фрезы филеночные HW, хвостовик 12 мм

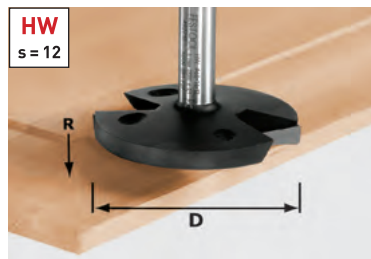

	D	NL	GL	R	s	№ для заказа
△	68	14	58	35	12	492712
△	п макс. 22 000					



Филёночная фреза без опорного подшипника: для фрезерования более глубоких профилей.

Фрезы скругляющие HW, хвостовик 12 мм

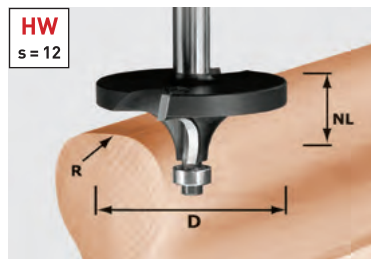

	D	NL	R	s	№ для заказа
△	64	26	16	12	492710
△	п макс. 22 000				

Оснастка для фрез скругляющих HW

Опорный подшипник D12,7 [2x]
В упаковке 2 шт., Диаметр 12,7 мм

491383

Фрезерный стол TF 2200.

CMS с вертикальным фрезером OF 2200 оптимально подходит для обработки изделий большого поперечного сечения и обеспечивает надёжную фиксацию при фрезеровании.

Фрезы для обработки поручней перил HW Profil, хвостовик 12 мм

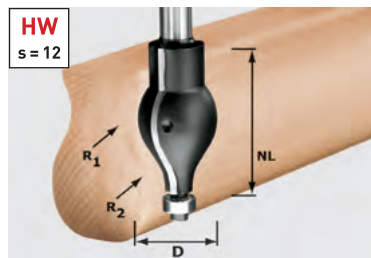

	D	NL	R1	R2	s	№ для заказа
△	32	57	20	16	12	492711
△	п макс. 22 000					

Оснастка для фрез скругляющих HW

Опорный подшипник D12,7 [2x]
В упаковке 2 шт., Диаметр 12,7 мм

491383



Фреза для обработки алюминиевых сплавов HS, хвостовик 8 мм

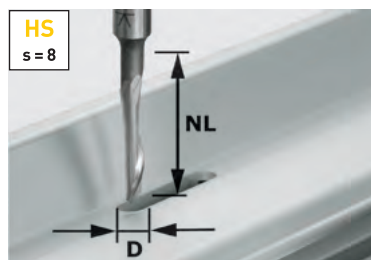

	D	NL	GL	s	№ для заказа
	5	23	65	8	491036

Специалист по алюминию.

Фреза для алюминиевых сплавов HS предназначена для выборки пазов в алюминиевых профилях толщиной до 2 мм.

Фрезы

Фрезы для OFK 500 и оконный фрезер KF 5

Скругляющая фреза, без подшипника

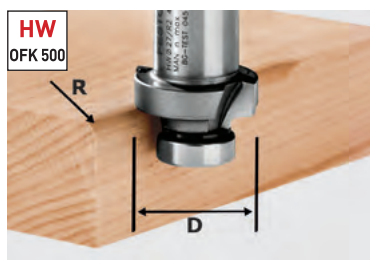

D	R	№ для заказа
27	2	490092
27	3	490093
27	4	490094
27	5	490095
27	6	490096

Оснастка для фрезы OFK 500

Опорный подшипник KLS-D 15,8-OFK 490249
для фрезы 490090, 490091, 490092,
490093, 490094, 490095, 490096,
491533, с зажимным винтом



Скругление пластмассовой или деревянной кромки.

Фреза для снятия фаски, без подшипника

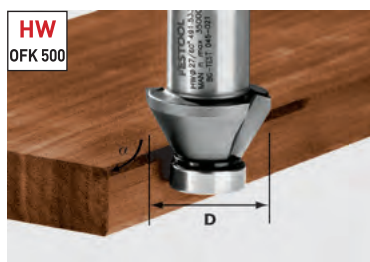

D	Alpha	№ для заказа
27	60	491533
27	45	490090
27	30	490091

Оснастка для фрезы OFK 500

Опорный подшипник KLS-D 15,8-OFK 490249
для фрезы 490090, 490091, 490092,
490093, 490094, 490095, 490096,
491533, с зажимным винтом



Фрезерование пластмассовой или деревянной кромки.

Пригоночная фреза, с опорным подшипником

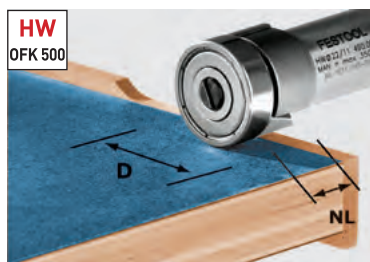

D	NL	s	№ для заказа
22	8	8	490565
22	8	8	490085*

Оснастка для фрезы OFK 500

Опорный подшипник KLS-D22-OFK 490250
для фрезы 490085, с зажимным винтом



Фрезерование пластмассовой или деревянной кромки заподлицо.

* Пригоночная фреза без опорного подшипника

Фрезы Фрезы для OFK 700 и MFK 700

Фреза пригоночная HW, хвостовик 8 мм

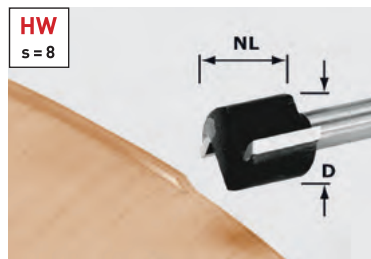

D	NL	GL	s	№ для заказа
19	15	46	8	491666



Специально для фрезерования и выборки пазов под врезные калты предлагается целый ряд дисковых пазовых фрез — см. на с. 288. В этом случае также потребуется фрезерный шпиндель.

Пригоночная фреза со сменными ножами HW, хвостовик 8 мм



D	NL	GL	Alpha	s	№ для заказа
19	12	52	0	8	499806

Оснастка для пригоночной фрезы со сменными ножами

Сменные ножи HW-WP 12x12x1,5 (4x) 491391

Опорный подшипник D19 (2x)
Диаметр 19 мм 491385

Возможно использование с опорным подшипником и без него.

Благодаря инновационной зажимной системе с опорным подшипником фрезы для обработки кромок можно использовать с опорным подшипником и без него. Таким образом возможно использование любых фрез с опорным подшипником на инструменте, или, как в случае с OFK 700, с внешним независимым подшипником.

Фреза для снятия фаски со сменными ножами HW, хвостовик 8 мм

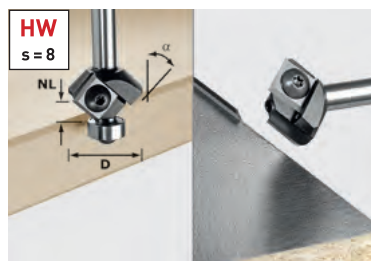

D	NL	GL	Alpha	s	№ для заказа
27	8	55	45	8	499807

Оснастка для фрез со сменными пластинами HW для снятия фаски

Опорный подшипник D12,7 (2x)
В упаковке 2 шт., Диаметр 12,7 мм 491383

Сменные ножи HW-WP 12x12x1,5 (4x) 491391

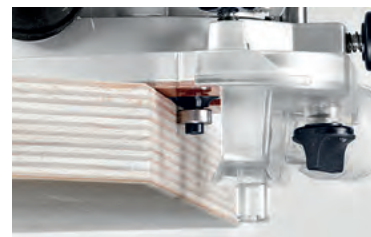

Фрезы HW для профилирования фасок, хвостовик 8 мм



D	NL	GL	Alpha	s	№ для заказа
18	11	50	15	8	499801
25	11	50	30	8	499800
26	7	48	45	8	499799

Оснастка для фрез HW для профилирования фасок

Опорный подшипник D12,7 (2x)
В упаковке 2 шт., Диаметр 12,7 мм 491383



Фрезы

Фрезы для OFK 700 и MFK 700

Скругляющая фреза HW, хвостовик 8 мм



D	NL	GL	R	s	№ для заказа
20	2,2	47	2	8	499798
22	3,2	48	3	8	499797

Оснастка для скругляющей фрезы HW

Опорный подшипник D12,7 (2x) В упаковке 2 шт., Диаметр 12,7 мм	491383
--	--------



Опорная пластина 0° для фрезерования под нужным углом. № для заказа 491427.

Сменные ножи для скругляющей фрезы



D	NL	GL	R	s	№ для заказа
28	3	55	1	8	499811
28	3	55	1,5	8	499810
28	3	55	2	8	499809
28	3	55	3	8	499808

Оснастка для скругляющей фрезы HW со сменными ножами

Запасная пластина HW-WP R3 D28 KL12,70FK для скругляющей фрезы Wepla 499808, в упаковке: 2 штуки, сменные ножи с 4 кратным сроком службы, R 3 мм, Диаметр 28 мм, Шарикоподшипник 12,7 мм	500369
Запасная пластина HW-WP R2 D28 KL12,70FK для скругляющей фрезы Wepla 499809, в упаковке: 2 штуки, сменные ножи с 4 кратным сроком службы, Шарикопод- шипник 12,7 мм, Диаметр 28 мм, R 2 мм	500370
Запасная пластина HW-WP R1,5 D28 KL12,70FK для скругляющей фрезы Wepla 499810, в упаковке: 2 штуки, сменные ножи с 4 кратным сроком службы, Шарикопод- шипник 12,7 мм, Диаметр 28 мм, R 1,5 мм	500371
Запасная пластина HW-WP R1 D28 KL12,70FK для скругляющей фрезы Wepla 499811, в упаковке: 2 штуки, сменные ножи с 4 кратным сроком службы, Шарикопод- шипник 12,7 мм, Диаметр 28 мм, R 1 мм	500372
Опорный подшипник D12,7 (2x) В упаковке 2 шт., Диаметр 12,7 мм	491383

Для фрезерования кромок оптимально подходит кромочный фрезер MFK 700 Basic с подпружиненным тормозом с шарикоподшипником и стружкоотводом — специально для обработки без следов в том числе чувствительных кромочных материалов.



Торцевая фреза HW для модульного кромочного фрезера MFK 700 EQ/B-Plus, хвостовик 8 мм

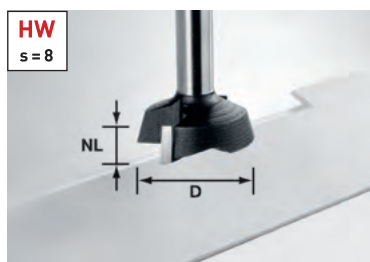

D	NL	GL	Alpha	s	№ для заказа
28	7	40	15	8	500368



Фрезы

Фрезы специальные для обработки минеральных материалов

Фреза пазовая со сменными ножами HW, хвостовик 12 мм

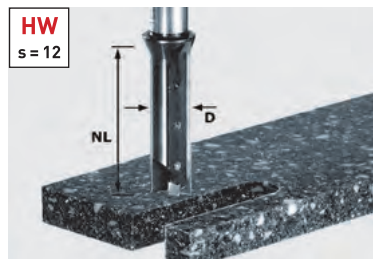

D	NL	GL	s	№ для заказа
14	45	105	12	491110*

Оснастка для пазовой фрезы со сменными ножами

Сменные ножи HM-WP 50x5,5x1,1 (4x)	491389
------------------------------------	--------

Высокий запас прочности и чистая работа.

Цельные твердосплавные спиральные пазовые фрезы изготавливаются из цилиндрических стержней твёрдого сплава, специально разработанных для изготовления деталей по обработке минеральных материалов.

* также для использования с OF 2200 и шаблоном для фрезерования столешниц APS 900

Фрезы пазовые спиральные HW, хвостовик 12 мм

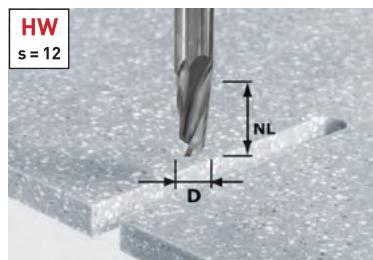

D	NL	GL	s	№ для заказа
12	27	70	12	492654
12	42	87	12	492655



Фреза пазовая спиральная HW для черновой и чистовой обработки, хвостовик 12 мм

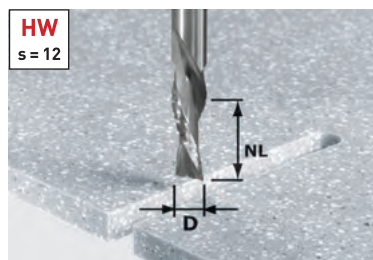

D	NL	GL	s	№ для заказа
12	42	87	12	492656

Для быстрой работы.

Твердосплавные фрезы, специально разработанные для быстрого фрезерования вырезов, например, под мойку.



Фрезы специальные для обработки минеральных материалов

Пригоночная фреза HW со сменными ножами и опорным подшипником, хвостовик 12 мм

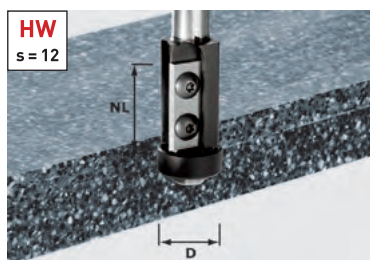

D	NL	GL	s	№ для заказа
21	30	89	12	491120

Оснастка для пригоночной фрезы со сменными ножами

Сменные ножи HW-WP 30x12x1,5 (4x)
для фрез 492716, 492717, 491081,
491120, плита – основание 491393

Опорный подшипник D21-15,88 (2x)
Диаметр 21 мм 491408

Точно и надолго.

При работе с минеральными материалами режущая кромка фрезы тупится. А если используется опорный подшипник, то необходимо постоянное соответствие диаметров кромок и подшипника. Поэтому фрезы со сменными ножами окупаются особенно быстро.



Фрезы для профилирования фасок HW, с опорным подшипником, хвостовик 12 мм

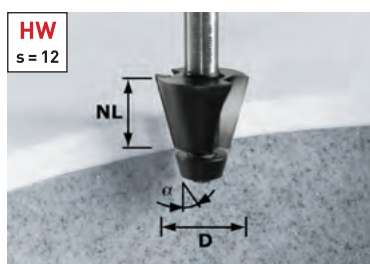

D	NL	Alpha	s	№ для заказа
33,54	25	15	12	492665

Оснастка для фрезы для снятия фаски с опорным подшипником

Опорный подшипник D18,5/15°
Диаметр 18,5 мм 493057

Фрезы для снятия фаски со скругленной кромкой HW, с опорным подшипником, хвостовик 12 мм

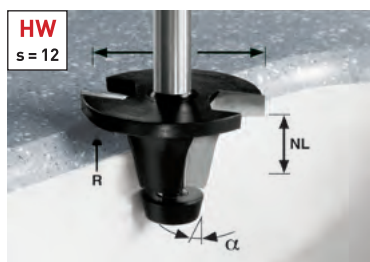

D	NL	R	Alpha	s	№ для заказа
45	25	6,35	6	12	492671

Оснастка для фрезы для установки моек с опорным подшипником

Опорный подшипник D21,1/6°
для фрезы 6°, Диаметр 21,1 мм 493061

Опорный подшипник D12,7
Alpha 6°, Диаметр 12,7 мм 491398

Просто гениально.

Если после заточки соответствие диаметра режущей кромки фрезы и подшипника нарушается, то его можно регулировать осевым перемещением подшипника. Таким образом, фрезы Festool для установки моек можно использовать дольше.



Опорный подшипник с осевым перемещением у фрезы для установки моек



Фрезы

Фрезы специальные для обработки минеральных материалов

Фрезы кромочные HW, хвостовик 12 мм

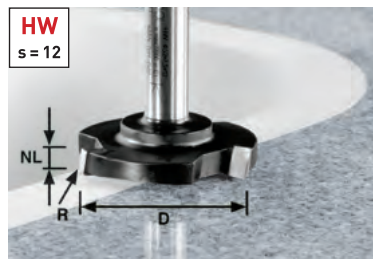

D	NL	R	s	№ для заказа
52	7,3	1,5	12	492701

Подойдёт для любого случая.

Эта торцовая фреза выравнивает заподлицо любые выступы над плоской поверхностью, например, декоративные вставки.



Фрезы скругляющие HW, с опорным подшипником, хвостовик 12 мм



D	NL	R	s	№ для заказа
22	10	3	12	492681

Оснастка для скругляющей фрезы HW

Опорный подшипник D16
Диаметр 16 мм 493062

Опорный подшипник D12,7 (2x)
В упаковке 2 шт., Диаметр 12,7 мм 491383

Опорный подшипник D 9,53 (2x)
В упаковке 2 шт., Диаметр 9,53 мм 491382



Оснастка для фрез скругляющих HW, с нижней режущей кромкой



Диаметр	№ для заказа
28	493063

Фрезы специальные для обработки минеральных материалов

Фрезы пригоночные с верхним подшипником, хвостовик 12 мм



D	NL	s	№ для заказа
28	25	12	492705

Оснастка для фрез пригоночных с верхним опорным подшипником

Опорный подшипник D28 Диаметр 28 мм	493063
--	--------

Фреза пригоночная с нижним опорным подшипником, хвостовик 12 мм

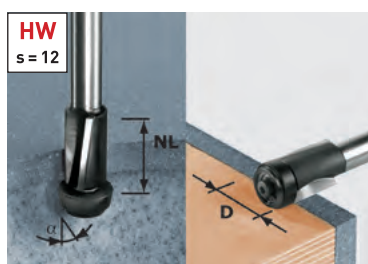

D	NL	s	№ для заказа
19	25	12	492661

Оснастка для фрез пригоночных с нижним опорным подшипником

Опорный подшипник D19 Диаметр 19 мм	493055
Опорный подшипник D22/11° Диаметр 22 мм	493056

в комплект поставки входят два сменных подшипника

Два в одном.

Фрезерование совмещённых поверхностей заподлицо, а при замене опорного подшипника, входящего в комплект поставки, ещё и переходов от плоскости столешницы к встроённой в неё раковине со скосом 11°.







07 Система соединений DOMINO

Обзор инструментов и областей применения **302**

Дюбельные фрезы DOMINO – DF 500, DF 700 **304**

Обзор системы и оснастки **306**

Система Festool

Обзор инструментов и областей применения

Система DOMINO: для соединения панелей, рамных и каркасных конструкций. Для узких или широких, тонких или толстых заготовок. Шипы различной толщины от 4 до 14 мм для универсального применения.

Фрезер DOMINO



DF 500
на с. 304



DF 700
на с. 305

Области применения

Соединение панелей

Выдвижные ящики с вставными шипами от Ø 4 мм	●	
Изготовление корпусной мебели с вставными шипами Ø 5 и 6 мм	●	
Мебель из массива древесины с вставными шипами Ø 8 и 10 мм	●	○
Мебель из массива древесины (напр. кровати) с вставными шипами Ø 12 и 14 мм		●

Каркасные конструкции

Легкие каркасные конструкции (напр. стулья) с вставными шипами Ø 10 мм	●	○
Неподвижные каркасные конструкции (напр. столы) с вставными шипами Ø 10–14 мм		●
Рамные и стоечные конструкции		●

Рамные конструкции

Мебельные фасады в виде рамных конструкций с вставными шипами Ø 8 и 10 мм	●	○
Мебель из массива древесины в виде рамной конструкции	○	●
Входные и межкомнатные двери		●

Другие области применения

Соединение узких планок шириной от 25 мм	●	
Соединение круглых стержней с помощью круглого упора	●	○
Соединение широких брусков обвязки (например, столешницы из массива древесины)	●	●

Технические данные

Потребляемая мощность [Вт]	420	720
Макс. глубина фрезерования (мм)	28	70
Ø шлицевой фрезы DOMINO (мм)	4, 5, 6, 8, 10	8, 10, 12, 14
Регулировка высоты фрезы (мм)	5 – 30	10 – 50
Фрезерование в ус [°]	0 – 90	0 – 90
Масса (кг)	3,2	5,2

очень хорошо подходит ●
подходит ○

У каждого вида соединения деревянных деталей есть свои преимущества. Система соединений DOMINO объединяет их все.

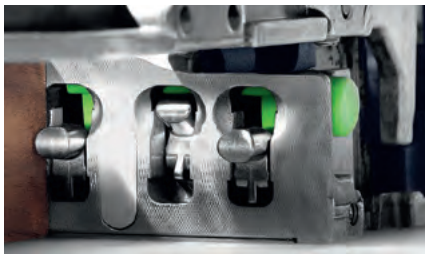

Продольные отверстия DOMINO.

Точное центрирование: первый шип DOMINO устанавливается в пазу точно такого же размера, остальные – в пазы с зазором, что позволяет без труда выровнять соединение. Результатом будет прочное соединение, не проворачивающееся уже с первого вставленного шипа.

Неограниченные возможности применения.

Два инструмента, 14 шипов диаметром 4–14 мм, различные варианты настройки и совместимая системная оснастка позволяют выполнить практически любые соединения. Теперь Вы сможете легко и просто соединить даже узкие планки и круглые стержни.

Значительная экономия времени.

Без трудоёмкой настройки и сложных измерений: быстрое и точное позиционирование инструмента благодаря встроенным откидным упорам. Плюс удобная настройка рабочей высоты и глубины захода фрезы с учётом различной толщины заготовки. И наконец, используя DOMINO XL, Вы сэкономите массу времени на соединении деталей из массива.



Вставные шипы DOMINO из бука

отмечены знаком PEFC (Общеввропейской системы сертификации лесов) для изделий из древесины, заготовленной с учётом принципов рационального и контролируемого использования лесов.



Вставные шипы DOMINO из древесины Siro

устойчивы к внешним воздействиям, к насекомым и плесени и поэтому идеально подходят для наружного применения. Они изготавливаются из древесины, поставляемой из постоянно контролируемых лесов.

Фрезер для дюбельных соединений DOMINO DF 500



Просто, удобно, надёжно.

- › Универсальное применение с шипами размером от 4x20 мм до 10x50 мм
- › Запатентованный и уникальный для ручных машин высокоточный принцип фрезерования
- › Быстро и просто регулируемые упоры для точных результатов
- › Эргономичная конструкция для комфортной работы в любом положении

Технические данные

Потребляемая мощность (Вт)	420
Число оборотов холостого хода (об/мин)	25.500
Ограничитель глубины фрезерования (мм)	12, 15, 20, 25, 28
Макс. глубина фрезерования (мм)	28
Ø шлицевой фрезы DOMINO (мм)	4, 5, 6, 8, 10
Регулировка высоты фрезы (мм)	5 - 30
Фрезерование в «ус» (°)	0 - 90
Ø разъёма пылеудаления (мм)	27
Масса (кг)	3,2



Комплект поставки

№ для заказа

фреза DOMINO D5, опорный угольник, вспомогательный инструмент, в системнере SYS 2 T-LOC

DF 500 Q-Plus 574325

DF 500 Q-Set 574427
упор для планок, поперечный упор

Система, которая соединяет всё.

Фрезер DOMINO DF 500 особенно удобен в обращении и позволяет выполнить практически любые соединения. Он отличается высочайшей точностью и простотой управления при изготовлении панельной и корпусной мебели, рам или каркасов.

Системная оснастка
на с. 308

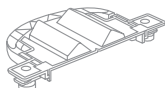

Вставные шипы DOMINO
на с. 308



Соединители DOMINO см.
на с. 314

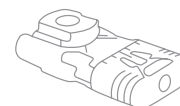

Фрезер для дюбельных соединений DOMINO XL DF 700



Исключительно мобильный и надёжный.

- › Высочайшая прочность соединений на шипах размером до 14 x 140 мм
- › Запатентованный и уникальный для ручных машин высокоточный принцип фрезерования
- › Значительная экономия времени по сравнению со стационарным станком
- › Быстро и просто регулируемые упоры для точных результатов



Технические данные	
Потребляемая мощность (Вт)	720
Число оборотов холостого хода (об/мин)	21.000
Ограничитель глубины фрезерования (мм)	15 – 70
Макс. глубина фрезерования (мм)	70
Ø шлицевой фрезы DOMINO (мм)	8, 10, 12, 14
Регулировка высоты фрезы (мм)	10 – 50
Фрезерование в «ус» [°]	0 – 90
Ø разъёма пылеудаления (мм)	27
Масса (кг)	5,2



■ = Электроника



Комплект поставки	№ для заказа
DF 700 EQ-Plus фреза DOMINO Ø 12, опорный угольник, пустая коробка для шипов, вспомогательный инструмент, в кейсе SYS 5 T-LOC	574320



Самое быстрое соединение больших заготовок.

Подходит к заготовке, а не наоборот: DOMINO XL. Быстро, просто, точно и исключительно прочно – с ощутимой экономией времени до 50% по сравнению со стационарными станками. DOMINO XL идеально подходит для изготовления мебели, дверей и конструкций из массива древесины.

Системная оснастка на с. 310

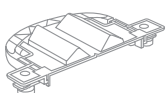

Вставные шипы DOMINO на с. 310



Соединители DOMINO см. на с. 315

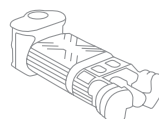

Система Festool. Всё под контролем.

Ведь когда всё подходит, работать намного легче: система соединений DOMINO включает в себя вставные шипы и фрезы, которые оптимально подходят для любого применения. Различные упоры, совместимые с каждой из версий исполнения дюбельных фрезеров DOMINO, позволяют легко соединять даже заготовки сложной формы.

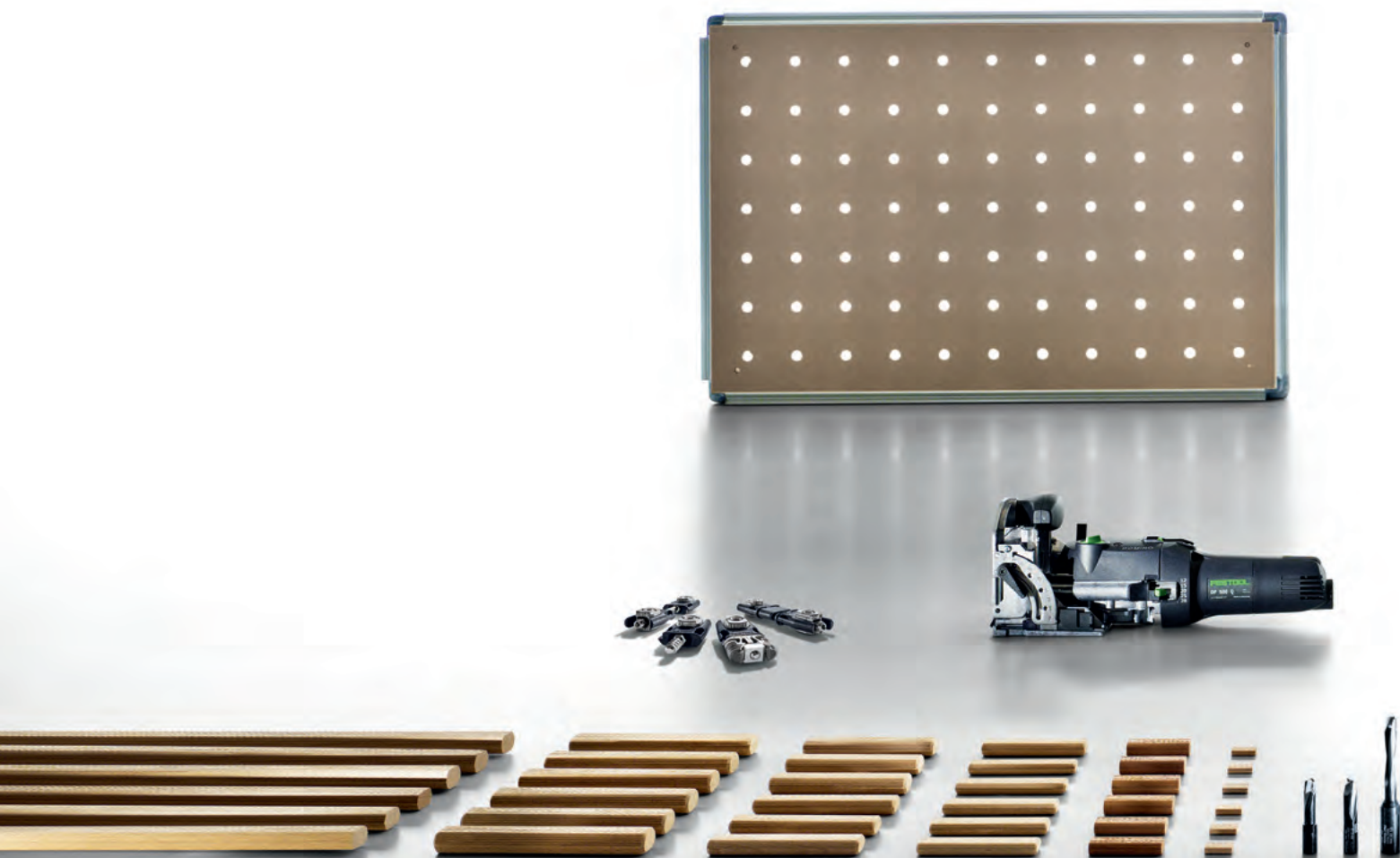

07 Система соединений DOMINO

Обзор системы и оснастки



Системная оснастка



DF 500

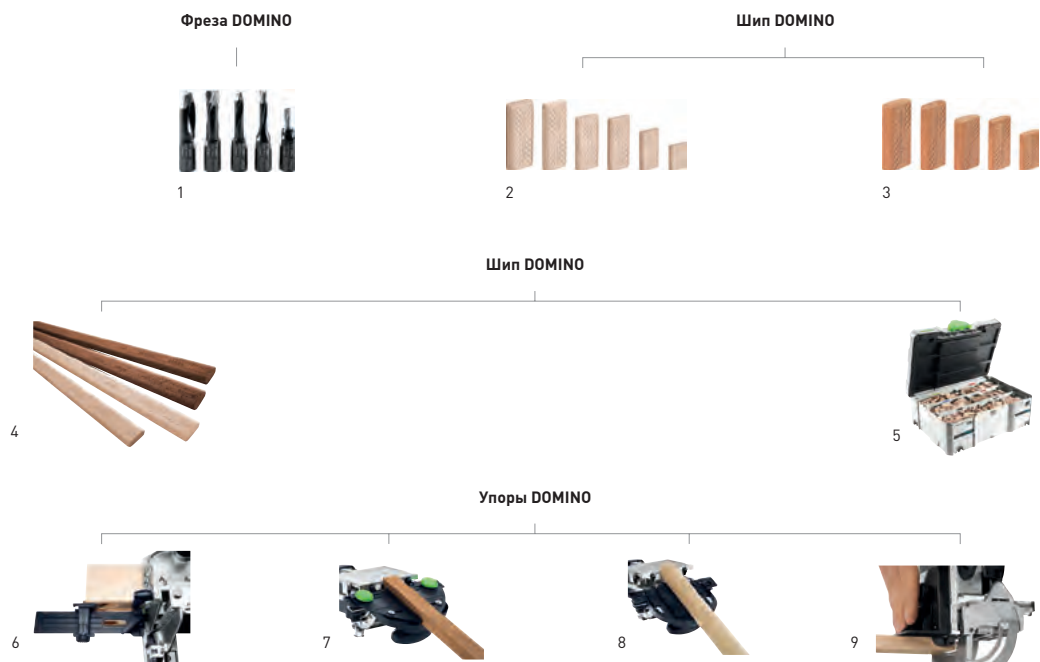

Оснастка для дюбельного фрезера DF 500

Наименование	Описание	№ для заказа
1 Фреза DOMINO D 4-NL 11 HW-DF 500	для DF 500, D 4 мм, NL 11 мм, в упаковке для торговых стендов	495663
Фреза DOMINO D 5-NL 20 HW-DF 500	для DF 500, D 5 мм, NL 20 мм, в упаковке для торговых стендов	493490
Фреза DOMINO D 6-NL 28 HW-DF 500	для DF 500, D 6 мм, NL 28 мм, в упаковке для торговых стендов	493491
Фреза DOMINO D 8-NL 28 HW-DF 500	для DF 500, D 8 мм, NL 28 мм, в упаковке для торговых стендов	493492
Фреза DOMINO D 10-NL 28 HW-DF 500	для DF 500, D 10 мм, NL 28 мм, в упаковке для торговых стендов	493493
2 Вставной шип DOMINO, бук D 4x20/450 BU	для DF 500, материал: бук, размеры 4 x 20 мм, в упаковке 450 шт., в упаковке для торговых стендов	495661
Вставной шип DOMINO, бук D 5x30/300 BU	для DF 500, материал: бук, размеры 5 x 30 мм, в упаковке 300 шт., в упаковке для торговых стендов	494938
Вставной шип DOMINO, бук D 5x30/1800 BU	для DF 500, материал: бук, размеры 5 x 30 мм, в упаковке 1.800 шт., в картонной упаковке	493296
Вставной шип DOMINO, бук D 6x40/190 BU	для DF 500, материал: бук, размеры 6 x 40 мм, в упаковке 190 шт., в упаковке для торговых стендов	494939
Вставной шип DOMINO, бук D 6x40/1140 BU	для DF 500, материал: бук, размеры 6 x 40 мм, в упаковке 1.140 шт., в картонной упаковке	493297
Вставной шип DOMINO, бук D 8x36/130 BU	для DF 500, материал: бук, размеры 8 x 36 мм, в упаковке 130 шт., в упаковке для торговых стендов	203175
Вставной шип DOMINO, бук D 8x40/130 BU	для DF 500, материал: бук, размеры 8 x 40 мм, в упаковке 130 шт., в упаковке для торговых стендов	494940
Вставной шип DOMINO, бук D 8x40/780 BU	для DF 500, материал: бук, размеры 8 x 40 мм, в упаковке 780 шт., в картонной упаковке	493298
Вставной шип DOMINO, бук D 8x50/100 BU	для DF 500, материал: бук, размеры 8 x 50 мм, в упаковке 100 шт., в упаковке для торговых стендов	494941
Вставной шип DOMINO, бук D 8x50/600 BU	для DF 500, материал: бук, размеры 8 x 50 мм, в упаковке 600 шт., в картонной упаковке	493299
Вставной шип DOMINO, бук D 10x50/85 BU	для DF 500, материал: бук, размеры 10 x 50 мм, в упаковке 85 шт., в упаковке для торговых стендов	494942
Вставной шип DOMINO, бук D 10x50/510 BU	для DF 500, материал: бук, размеры 10 x 50 мм, в упаковке 510 шт., в картонной упаковке	493300

Системная оснастка

Оснастка для дюбельного фрезера DF 500

Наименование	Описание	№ для заказа
3 Вставной шип DOMINO, древесина Sipo D 5x30/300 MAU	для DF 500, материал: Sipo, дюбель из красного дерева, погодоустойчивый, размеры 5 x 30 мм, в упаковке 300 шт., в упаковке для торговых стендов	494869
Вставной шип DOMINO, древесина Sipo D 5x30/900 MAU	для DF 500, материал: Sipo, дюбель из красного дерева, погодоустойчивый, размеры 5 x 30 мм, в упаковке 900 шт., в картонной упаковке	494859
Вставной шип DOMINO, древесина Sipo D 6x40/190 MAU	для DF 500, материал: Sipo, дюбель из красного дерева, погодоустойчивый, размеры 6 x 40 мм, в упаковке 190 шт., в упаковке для торговых стендов	494870
Вставной шип DOMINO, древесина Sipo D 6x40/570 MAU	для DF 500, материал: Sipo, дюбель из красного дерева, погодоустойчивый, размеры 6 x 40 мм, в упаковке 570 шт., в картонной упаковке	494860
Вставной шип DOMINO, древесина Sipo D 8x40/130 MAU	для DF 500, материал: Sipo, дюбель из красного дерева, погодоустойчивый, размеры 8 x 40 мм, в упаковке 130 шт., в упаковке для торговых стендов	494871
Вставной шип DOMINO, древесина Sipo D 8x40/390 MAU	для DF 500, материал: Sipo, дюбель из красного дерева, погодоустойчивый, размеры 8 x 40 мм, в упаковке 390 шт., в картонной упаковке	494861
Вставной шип DOMINO, древесина Sipo D 8x50/100 MAU	для DF 500, материал: Sipo, дюбель из красного дерева, погодоустойчивый, размеры 8 x 50 мм, в упаковке 100 шт., в упаковке для торговых стендов	494872
Вставной шип DOMINO, древесина Sipo D 8x50/300 MAU	для DF 500, материал: Sipo, дюбель из красного дерева, погодоустойчивый, размеры 8 x 50 мм, в упаковке 300 шт., в картонной упаковке	494862
Вставной шип DOMINO, древесина Sipo D 10x50/85 MAU	для DF 500, материал: Sipo, дюбель из красного дерева, погодоустойчивый, размеры 10 x 50 мм, в упаковке 85 шт., в упаковке для торговых стендов	494873
Вставной шип DOMINO, древесина Sipo D 10x50/255 MAU	для DF 500, материал: Sipo, дюбель из красного дерева, погодоустойчивый, размеры 10 x 50 мм, в упаковке 255 шт., в картонной упаковке	494863
4 Стержень для шипов DOMINO, бук D 8x750/36 BU	для DF 700, материал: бук, размеры 8 x 750 мм, в упаковке 36 шт., в картонной упаковке	498686
Стержень для шипов DOMINO, бук D 10x750/28 BU	для DF 700, материал: бук, размеры 10 x 750 мм, в упаковке 28 шт., в картонной упаковке	498687
Стержень для шипов DOMINO из древесины Sipo D 8x750/36 MAU	для DF 700, материал: Sipo, размеры 8 x 750 мм, в упаковке 36 шт., в картонной упаковке	498690
Стержень для шипов DOMINO из древесины Sipo D 10x750/28 MAU	для DF 700, материал: Sipo, размеры 10 x 750 мм, в упаковке 28 шт., в картонной упаковке	498691
5 Вставной шип DOMINO, бук, ассортимент DS 4/5/6/8/10 1060x BU	для DF 500, Шипы DOMINO 4 x 20, 5 x 30, 6 x 40, 8 x 40, 8 x 50, 10 x 50 мм и фрезы DOMINO 4, 5, 6, 8 и 10, размеры 396 x 296 x 157,5 мм, в упаковке 1.060 шт., в системе SYS 2 T-LOC	498899
6 Поперечный упор QA-DF 500/700	для DF 500 и DF 700, для гнезд с повторяющимся шагом 100 – 205 мм, входит в комплект поставки: левый и правый поперечный упор, для точного позиционирования при фрезеровании на расстоянии 100–205 мм от края, в упаковке для торговых стендов	498590
7 Упор для планок LA-DF 500/700	для DF 500 и DF 700, для планок шириной 22–70 мм, в упаковке 1 шт., в упаковке для торговых стендов	493487
8 Упор для круглых заготовок RA DF 500/700	для DF 500 и DF 700, для круглых деревянных стержней диаметром 35 – 60 мм, для высоко-точного фрезерования круглых заготовок Ø 35–60 мм, в упаковке для торговых стендов	494847
9 Упор дополнительный ZA-DF 500	для DF 500, расширитель опоры и боковой упор, для уменьшения межцентрового расстояния отверстий под дюбель с 37 мм до 20 мм, для безопасной установки фрезера, в картонной упаковке	495666

Системная оснастка



DF 700

Фреза DOMINO

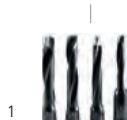

1

Шип DOMINO



2

Шип DOMINO



3



4



5

Упоры DOMINO



6



7



8

Оснастка для дюбельного фрезера DF 700

Наименование	Описание	№ для заказа
1 Фреза DOMINO D 8-NL 50 HW-DF 700	для DF 700, фрезы с резьбовым креплением для пазово-дюбельного фрезера DOMINO XL DF 700, D 8 мм, NL 50 мм, в упаковке для торговых стэндов	497868
Фреза DOMINO D 10-NL 70 HW-DF 700	для DF 700, фрезы с резьбовым креплением для пазово-дюбельного фрезера DOMINO XL DF 700, D 10 мм, NL 70 мм, в упаковке для торговых стэндов	497869
Фреза DOMINO D 12-NL 70 HW-DF 700	для DF 700, фрезы с резьбовым креплением для пазово-дюбельного фрезера DOMINO XL DF 700, D 12 мм, NL 70 мм, в упаковке для торговых стэндов	497870
Фреза DOMINO D 14-NL 70 HW-DF 700	для DF 700, фрезы с резьбовым креплением для пазово-дюбельного фрезера DOMINO XL DF 700, D 14 мм, NL 70 мм, в упаковке для торговых стэндов	497871
2 Вставной шип DOMINO, бук D 8x80/190 BU	для DF 700, материал: бук, размеры 8 x 80 мм, в упаковке 190 шт., в картонной упаковке	498212
Вставной шип DOMINO, бук D 8x100/150 BU	для DF 700, материал: бук, размеры 8 x 100 мм, в упаковке 150 шт., в картонной упаковке	498213
Вставной шип DOMINO, бук D 10x80/150 BU	для DF 700, материал: бук, размеры 10 x 80 мм, в упаковке 150 шт., в картонной упаковке	498214
Вставной шип DOMINO, бук D 10x100/120 BU	для DF 700, материал: бук, размеры 10 x 100 мм, в упаковке 120 шт., в картонной упаковке	498215
Вставной шип DOMINO, бук D 12x100/100 BU	для DF 700, материал: бук, размеры 12 x 100 мм, в упаковке 100 шт., в картонной упаковке	498216
Вставной шип DOMINO, бук D 12x140/90 BU	для DF 700, материал: бук, размеры 12 x 140 мм, в упаковке 90 шт., в картонной упаковке	498217
Вставной шип DOMINO, бук D 14x75/104 BU	для DF 700, для использования с дюбельным фрезером DOMINO XL DF 700, материал: бук, оптимально в комбинации с угловыми соединителями DOMINO (точное соответствие глубине захода фрезы при фрезеровании отверстий под угловые соединители), служит для дополнительного снятия нагрузки наряду с соединителями, в упаковке 104 шт., размеры 14 x 75 мм, в картонной упаковке	201499
Вставной шип DOMINO, бук D 14x100/80 BU	для DF 700, материал: бук, размеры 14 x 100 мм, в упаковке 80 шт., в картонной упаковке	498218
Вставной шип DOMINO, бук D 14x140/70 BU	для DF 700, материал: бук, размеры 14 x 140 мм, в упаковке 70 шт., в картонной упаковке	498219

Системная оснастка

Оснастка для дюбельного фрезера DF 700

	Наименование	Описание	№ для заказа
3	Стержень для шипов DOMINO, бук D 8x750/36 BU	для DF 700, материал: бук, размеры 8 x 750 мм, в упаковке 36 шт., в картонной упаковке	498686
	Стержень для шипов DOMINO, бук D 10x750/28 BU	для DF 700, материал: бук, размеры 10 x 750 мм, в упаковке 28 шт., в картонной упаковке	498687
	Стержень для шипов DOMINO, бук D 12x750/22 BU	для DF 700, материал: бук, размеры 12 x 750 мм, в упаковке 22 шт., в картонной упаковке	498688
	Стержень для шипов DOMINO, бук D 14x750/18 BU	для DF 700, материал: бук, размеры 14 x 750 мм, в упаковке 18 шт., в картонной упаковке	498689
	Стержень для шипов DOMINO из древесины Siro D 8x750/36 MAU	для DF 700, материал: Siro, размеры 8 x 750 мм, в упаковке 36 шт., в картонной упаковке	498690
	Стержень для шипов DOMINO из древесины Siro D 10x750/28 MAU	для DF 700, материал: Siro, размеры 10 x 750 мм, в упаковке 28 шт., в картонной упаковке	498691
	Стержень для шипов DOMINO из древесины Siro D 12x750/22 MAU	для DF 700, материал: Siro, размеры 12 x 750 мм, в упаковке 22 шт., в картонной упаковке	498692
	Стержень для шипов DOMINO из древесины Siro D 14x750/18 MAU	для DF 700, материал: Siro, размеры 14 x 750 мм, в упаковке 18 шт., в картонной упаковке	498693
4	Вставной шип DOMINO XL, бук DS/XL D8/D10 306x BU	для DOMINO XL, вставной шип DOMINO XL, бук, ассортимент, шипы DOMINO 8x50, 8x80, 8x100, 10x50, 10x80, 10x100 мм и фрезы DOMINO XL на размер 8 и 10, в упаковке 306 шт., в ситейнере SYS 2 T-LOC	498204
	Вставной шип DOMINO XL, бук DS/XL D12/D14 128x BU	для DOMINO XL, вставной шип DOMINO XL, бук, ассортимент, шипы DOMINO 12x100, 12x140, 14x100, 14x140 мм и фрезы DOMINO XL на размер 14, в упаковке 128 шт., в ситейнере SYS 2 T-LOC	498205
5	SYSTAINER T-LOC SORT-SYS 2 TL DOMINO	пустой ситейнер SYS 2 T-LOC, с 3 разными по размеру отсеками для шипов DOMINO, в ситейнере SYS 2 T-LOC	498889
6	Поперечный упор QA-DF 500/700	для DF 500 и DF 700, для гнезд с повторяющимся шагом 100 – 205 мм, входит в комплект поставки: левый и правый поперечный упор, для точного позиционирования при фрезеровании на расстоянии 100–205 мм от края, в упаковке для торговых стенов	498590
7	Упор для планок LA-DF 500/700	для DF 500 и DF 700, для планок шириной 22–70 мм, в упаковке 1 шт., в упаковке для торговых стенов	493487
8	Упор для круглых заготовок RA DF 500/700	для DF 500 и DF 700, для круглых деревянных стержней диаметром 35 – 60 мм, для высоко-точного фрезерования круглых заготовок Ø 35–60 мм, в упаковке для торговых стенов	494847

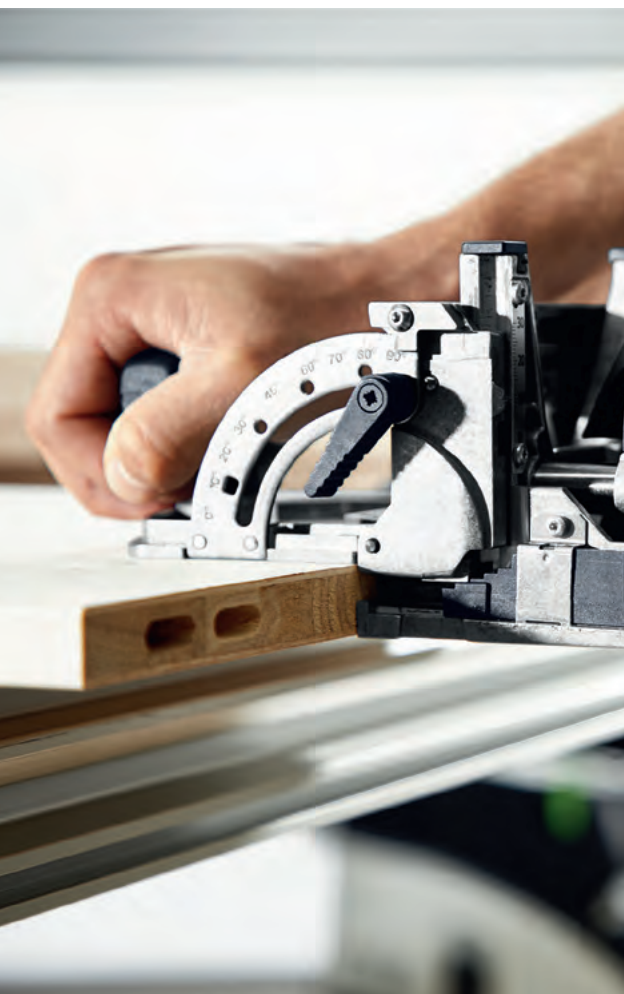

Прочность и гибкость не исключают друг друга.

Быстро

Точное позиционирование соединителей выполняется без шаблонов и других приспособлений. Тщательные замеры и разметка остались в прошлом, как и ненужные доводочные операции, что означает экономию времени и облегчение работы.

Прочно

Комбинация из шипа и зажимного элемента даёт максимально прочное соединение. Большой ход стягивания придаёт высокую жёсткость модулю уже в ходе сборки. Соединители DOMINO не подведут в любой ситуации.

Универсальность

Соединители DOMINO предназначены для простого и быстрого изготовления прочных соединений, которые при необходимости можно разобрать в любое время. Лучший выбор для угловых и прямых торцевых соединений, а теперь и для соединений средних стенок и соединений по системе 32. Декоративные заглушки разных цветов делают последний штрих.

Отличные соединения легко и просто.
Обзор изделий DOMINO.

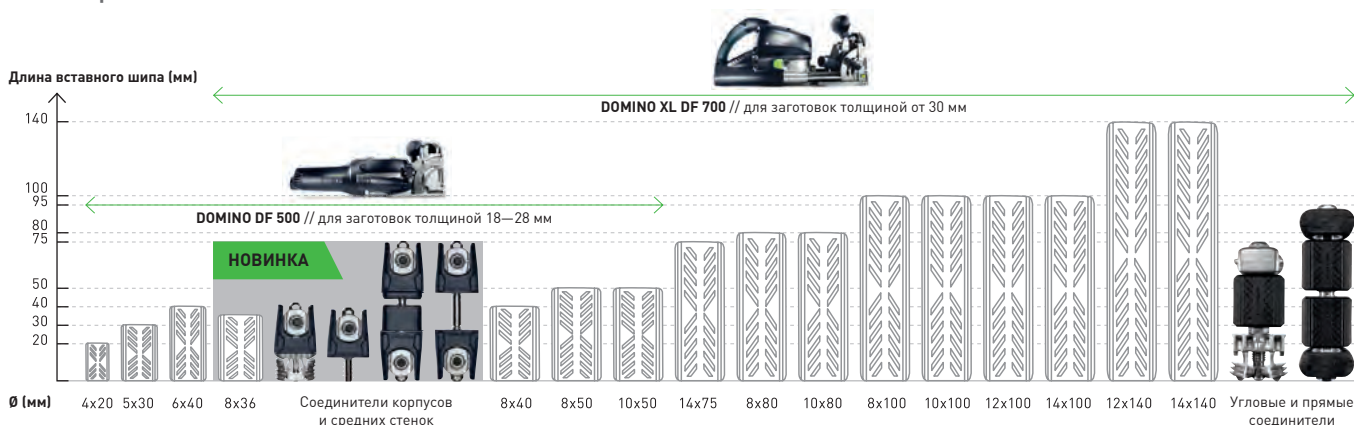

Стержни диаметром 8—14 мм для самостоятельного изготовления шипов предлагаются из древесины двух видов для наружных и внутренних работ. Древесина заготавливается с учётом принципов рационального использования лесов.

НОВИНКА

Мебельная соединительная фурнитура под дюбельный фрезер DOMINO DF 500.

Угловые соединения, соединение средних стенок или соединение по системе 32 заготовок толщиной от 18 до 28 мм — новые соединители справятся с любой из этих задач. Они устанавливаются с шипами DOMINO или в отверстия системы 32, не выступают за пределы конструкции и не царапают мебельные секции при перевозке. Одним словом, новые соединители — это большое облегчение как процесса изготовления, так и сборки-разборки мебели.



Угловой соединитель — для соединения DOMINO/DOMINO



Угловой соединитель — для соединения DOMINO/система 32



Соединитель средней стенки — для соединения DOMINO/DOMINO



Соединитель средней стенки — для соединения DOMINO/система 32

Угловые и прямые соединители под дюбельный фрезер DOMINO XL DF 700.

Для очень точных и высокопрочных соединений рамных, каркасных и панельных конструкций из заготовок толщиной от 30 мм. Используя эти соединители и фрезер DOMINO XL DF 700, Вы сможете в два счёта соединять деревянные заготовки — и так же быстро их разъединять.



Угловые соединители



Прямой соединитель



Прямой соединитель с расширительными зажимами — специально для таких материалов, как кухонные столешницы

Системная оснастка



DF 500

Угловые соединители



1

2

Средний соединитель



3

4

Деревянный дюбель



5

Сверло под фурнитуру



6

Сверлильный кондуктор



7

Заглушки



8

Комплект соединителей



9

Систейнер



10

Угловые и прямые соединители для DOMINO DF 500

Наименование	Описание	№ для заказа
1 Соединитель угловой KV D8/50	для 50 угловых соединителей с DF 500, соединитель DOMINO/DOMINO KV D8/50 легко устанавливается в боковинах и днище шкафа с помощью дюбельного фрезера DOMINO DF 500, Муфта анкерная продольная DOMINO, Стяжка с резьбой M4, Пластмассовые половинки, Поперечная анкерная муфта с резьбовым штифтом, без заглушек, соединительная фурнитура (гнезда под шипы DOMINO Ø 8 мм) D8, гбина фрезерования под шипы DOMINO в боковине 15 мм, глубина фрезерования под шипы DOMINO в днище 28 мм, диаметр сверления в днище 15 мм, толщина плиты 18 – 28 мм, в картонной упаковке	203166
2 Соединитель угловой KV-LR32 D8/50	для 50 угловых соединителей с DF 500 и системы 32, соединитель DOMINO/LR 32 KV-LR 32 D8/50 легко устанавливается в ряду отверстий 5 мм боковин шкафа и в днище шкафа с помощью дюбельного фрезера DOMINO DF 500, Муфта анкерная продольная DOMINO, Стяжка с еврорезьбой для ряда отверстий, Пластмассовые половинки, Поперечная анкерная муфта с резьбовым штифтом, без заглушек, соединительная фурнитура (гнезда под шипы DOMINO Ø 8 мм) D8, диаметр сверления под еврошпильки 5 мм, глубина фрезерования под шипы DOMINO в днище 28 мм, диаметр сверления в днище 15 мм, толщина плиты 18 – 28 мм, в картонной упаковке	203168
3 Соединитель средней стенки MSV D8/25	для 25 соединителей для средней стенки с DF 500, Для сверления отверстий под фурнитуру DOMINO Ø мм требуется шаблон для сверления, соединитель DOMINO/DOMINO MSVD8/25 легко устанавливается в боковинах и днище шкафа с помощью дюбельного фрезера DOMINO DF 500, стяжка MSV DOMINO, наружная резьба, стяжка MSV DOMINO, внутренняя резьба, Пластмассовые половинки, Поперечная анкерная муфта с резьбовым штифтом, без заглушек, соединительная фурнитура (гнезда под шипы DOMINO Ø 8 мм) D8, глубина фрезерования под шипы DOMINO в боковине 15 мм, глубина фрезерования под шипы DOMINO в днище 28 мм, диаметр сверления в днище 15 мм, толщина плиты 18 – 28 мм, в картонной упаковке	203167
4 Соединитель средней стенки MSV-LR32 D8/25	для 25 соединителей для средней стенки с DF 500 и системы 32, Для сверления отверстий под фурнитуру DOMINO Ø мм требуется шаблон для сверления, соединитель DOMINO/LR 32 MSV-LR 32 D8/25 легко устанавливается в ряду отверстий 5 мм боковин шкафа и в днище шкафа с помощью дюбельного фрезера DOMINO DF 500, Стяжка MSV, наружная резьба, Стяжка MSV, внутренняя резьба, Пластмассовые половинки, Поперечная анкерная муфта с резьбовым штифтом, без заглушек, соединительная фурнитура (гнезда под шипы DOMINO Ø 8 мм) D8, диаметр сверления под еврошпильки 5 мм, глубина фрезерования под шипы DOMINO в днище 28 мм, диаметр сверления в днище 15 мм, толщина плиты 18 – 28 мм, в картонной упаковке	203169
5 Вставной шип DOMINO, бук D 8x36/130 BU	для DF 500, материал: бук, размеры 8 x 36 мм, в упаковке 130 шт., в упаковке для торговых стенов	203175
6 Сверло под фурнитуру KV-B-HW D15 CE	для DF 500, Требуется сверло под фурнитуру 15 мм для сверления отверстий под соединительную фурнитуру DOMINO Ø 8 мм, Патрон: CENTROTEC, Сверло доработано под шаблон для сверления № 203164 от Festool, ограничитель глубины, Ø сверла 15 мм, в упаковке для торговых стенов	203165
7 Шаблон для сверления BS-KV D15	для DF 500, для присадки фурнитуры DOMINO Ø 8 мм требуется сверлильный кондуктор, подходит к сверлу под фурнитуру Festool D15 № 203165, диам. кондуктора 15 мм, толщина плиты 18 – 28 мм, в картонной упаковке	203164
8 Заглушка KV-AK D15 brn/50	для DF 500, для маскировки соединительной фурнитуры DOMINO D8 мм, цвет: светло-коричневый, в упаковке 50 шт., в упаковке для торговых стенов	203171
Заглушка KV-AK D15 wht/50	для DF 500, для маскировки соединительной фурнитуры DOMINO D8 мм, цвет: белый, в упаковке 50 шт., в упаковке для торговых стенов	203173
Заглушка KV-AK D15 gr/50	для DF 500, для маскировки соединительной фурнитуры DOMINO D8 мм, Цвет: серый, в упаковке 50 шт., в упаковке для торговых стенов	203174
Заглушка KV-AK D15 slr/50	для DF 500, для маскировки соединительной фурнитуры DOMINO D8 мм, цвет: серебристый, в упаковке 50 шт., в упаковке для торговых стенов	203172
9 Систейнер для соединителей DOMINO KV-SYS D8	мебельная стяжка DOMINO/DOMINO KV D8, мебельная стяжка DOMINO/LR32 KV-LR32 D8, Соединитель средней стенки DOMINO/DOMINO MSV D8, Соединитель средней стенки DOMINO/LR32 MSV-LR32 D8, 50 заглушек темно-коричневого цвета KV-AK D15 brn, 50 заглушек серебристого цвета KV-AK D15 slr, 50 заглушек белого цвета KV-AK D15 wht, 50 заглушек серого цвета KV-AK D15 gr, DOMINO D 8 x 36 мм, Шаблон для сверления BS-KV D15, Сверло под фурнитуру KV-B-HW D15 CE, Отвертка, в систейнере SYS 1 T-LOC	203170
10 SYSTAINER SORT-SYS1TL DOMINO	пустой систейнер SYS 1 T-LOC, с тремя разными по размеру отсеками для шипов DOMINO и другой оснастки или инструментов, Запасной бокс длинный, в систейнере SYS 1 T-LOC	203176

Системная оснастка



DF 700

Болт анкерный DOMINO



1

Муфта анкерная продольная DOMINO



2

Муфта анкерная поперечная DOMINO



3

Кожух опорный DOMINO



4

Болт анкерный двойной DOMINO



5

Заглушки



6

Комплект соединителей



7



8

Угловые и прямые соединители для DOMINO DF 700

Наименование	Описание	№ для заказа
1 Болт анкерный DOMINO SV-AB D14/32	для использования с дюбельным фрезером DOMINO XL DF 700, угловые соединители для рамных и каркасных конструкций из заготовок толще 30 мм, в комбинации с продольной анкерной муфтой SV-SA D14 и поперечной анкерной муфтой SV-QA D14 для изготовления угловых соединений, распорные полумуфты, в упаковке 32 шт., в картонной упаковке	201350
2 Муфта анкерная продольная DOMINO SV-SA D14/32	для использования с дюбельным фрезером DOMINO XL DF 700, угловые соединители для рамных и каркасных конструкций из заготовок толще 30 мм, в комбинации с анкерным болтом DOMINO SV-AB D14 и поперечной анкерной муфтой SV-QA D14 – для изготовления разборных угловых соединений, в упаковке 32 шт., в картонной упаковке	201349
3 Муфта анкерная поперечная DOMINO SV-QA D14/32	для использования с дюбельным фрезером DOMINO XL DF 700, начиная с толщины материала 30 мм, служит в качестве контропоры и стяжного элемента для анкерных или сдвоенных стержней, при работе с мягкими или пористыми материалами, такими, как ДСП, толщиной от 35 мм рекомендуется использовать поперечные анкерные муфты с опорным кожухом SV-V D14, предотвращающим вдавливание анкера в материал, в комбинации с анкерным болтом DOMINO SV-SA D14 и двойным анкерным болтом DOMINO SV-AB D14 для изготовления угловых соединений, в комбинации с двойным анкерным болтом DOMINO SV-DB D14 для изготовления прямых торцевых соединений, резьбовые штифты, в упаковке 32 шт., в картонной упаковке	201351
4 Кожух опорный DOMINO SV-V D14/32	для поперечных анкерных муфт SV-QA D14, для расширения поперечных анкерных муфт в целях лучшего распределения нагрузки при использовании в мягких или пористых материалах, таких как кухонные столешницы, предотвращает вдавливание поперечных анкерных муфт в материал, 64 полумуфты для расширения 32 поперечных анкеров, в упаковке 32 шт., в картонной упаковке	201498
5 Болт анкерный двойной DOMINO SV-DB D14/16	для использования с дюбельным фрезером DOMINO XL DF 700, в комбинации с двумя поперечными анкерными муфтами SV-QA D14 (и доступными в виде опции опорными кожухами SV-V D14 при работе с мягкими материалами) для изготовления прямых торцевых соединений в мебельном производстве, распорные полумуфты, в упаковке 16 шт., в картонной упаковке	201352
6 Заглушка SV-AK D14 str/32	для использования с дюбельным фрезером DOMINO XL DF 700, пластмассовые заглушки для декорации отверстий под шипы D14, цвет: серебристый, в упаковке 32 шт., в упаковке для торговых стенов	201354
Заглушка SV-AK D14 brn1/32	для использования с дюбельным фрезером DOMINO XL DF 700, пластмассовые заглушки для декорации отверстий под шипы D14, цвет: темно-коричневый, в упаковке 32 шт., в упаковке для торговых стенов	201355
Заглушка SV-AK D14 brn2/32	для использования с дюбельным фрезером DOMINO XL DF 700, пластмассовые заглушки для декорации отверстий под шипы D14, цвет: светло-коричневый, в упаковке 32 шт., в упаковке для торговых стенов	201356
7 Комплект соединителей EV/32-Set	угловые соединители для рамных и каркасных конструкций из заготовок толще 30 мм, набор включает в себя анкерные болты, распорные и поперечные муфты для 32 угловых соединителей, 32 анкерных болта DOMINO SV-AB D14, 32 поперечные анкерные муфты SV-QA D14, 32 продольные анкерные муфты SV-SA D14, в картонной упаковке	203420
Комплект соединителей FV/16-Set	прямые соединители, набор для 16 прямых торцевых соединений включает в себя двойные болты, поперечные анкерные муфты и расширители, 16 двойных анкерных болтов SV-DB D14, 32 поперечные анкерные муфты SV-QA D14, расширитель SV-V D14 для 32 поперечных анкеров, в картонной упаковке	203421
8 Систейнер для соединителей DOMINO SV-SYS D14	для использования с дюбельным фрезером DOMINO XL DF 700, включает угловые и прямые соединители с заглушками и деревянными шипами DOMINO, необходимая оснастка: фреза DOMINO D 14 (497871), 16 двойных анкерных болтов SV-DB D14, 32 анкерных болта DOMINO SV-AB D14, 32 продольные анкерные муфты SV-SA D14, шип DOMINO из древесины бука D 14 x 75, 32 поперечные анкерные муфты SV-QA D14, штифтовый ключ SW 4 для затягивания резьбовых штифтов, расширитель SV-V D14 для 32 поперечных анкеров, 32 заглушки, серебристые SV-AK D14 str, 32 заглушки, темно-коричневые SV-AK D14 brn1, 32 заглушки, светло-коричневые SV-AK D14 brn2, в систейнере SYS 2 T-LOC	201353



08 Стругание

Обзор инструментов и областей применения **318**

Электрорубанок

Рубанок – EHL 65 EQ **320**

Рубанок – HL 850 **321**

Обзор системы и оснастки **323**

Система Festool

Обзор инструментов и областей применения

Лёгкость и практичность для выполнения монтажных работ или с максимальной глубиной фальца для безграничного спектра применения — рубанки Festool имеют одно общее свойство: они гарантируют превосходный результат.

Электрорубанок



EHL 65 EQ
на с. 320



HL 850
на с. 321

Области применения

Выборка четверти

Дверные и оконные фальцы до 23 мм



Выборка четвертей без ограничения по глубине



Планки, кромки, балки, доски, поверхности

Работы по подгонке (рейки, кромки, плиты)



Стругание балок, досок и больших площадей



Стругание вплотную к кромке



Структурирование поверхностей древесины



Точные результаты

Чистая поверхность благодаря тянущему резу



Подгонка и стругание точных углов



Эксплуатация и управление

Управление одной рукой



Стационарное применение



Возможность подключения системы пылеудаления с двух сторон



Технические данные

Потребляемая мощность [Вт]	720	850
Частота вращения вала рубанка (об/мин)	15.600	11.000
Ширина строгания [мм]	65	82
Толщина снимаемой стружки [мм]	0 – 4	0 – 3,5
Макс. глубина фальца [мм]	23	∞
Ø разъёма для удаления пыли [мм]	27	36
Масса [кг]	2,4	3,9

очень хорошо подходит ●
подходит ○



Образцовый принцип работы одной рукой.

В среде столяров обычный рубанок до сих пор считается самым подходящим инструментом для обработки высококачественных поверхностей. Мы переняли принцип его работы посредством тянущего реза и оптимальной регулировки угла наклона ножа и перенесли его на уникальный спиральный нож.

Качество заметно лучше, шум намного меньше.

Установленный поперёк, а не по горизонтали, спиральный нож эффективно выполняет тянущий рез и поэтому работает заметно тише. Благодаря этому обеспечивается более высокое качество строгания. Без ряби и без доводочных операций.

Просто быстрее.

Благодаря быстрой смене ножа с автоматической регулировкой нет необходимости в затратной по времени настройке окружности ножа.

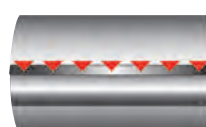

Принцип работы: обычный строгальный нож

Нож находит на древесину спереди. Следствие: «рубящий» рез, следы строгания (рябь) на поверхности и образование сколов. И наряду с этим повышенный износ вследствие значительного воздействия сил на приводной вал.

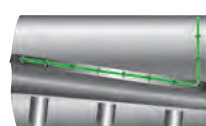

Принцип работы: спиральный нож

Первый контакт с поверхностью происходит на небольшом участке, после чего происходит плавная передача усилия на всю ширину ножа. Нож начинает строгание под оптимальным углом и срезает материал заметно аккуратнее.

Рубанок EHL 65 EQ



Так лёгок и так хорош.

- › Вес всего 2,4 кг, небольшая монтажная высота, рукоятка с мягкой накладкой и регулировка глубины строгания, оребрение на рукоятке для надёжного хвата
- › Низкий уровень шума: спиральный нож работает заметно тише
- › Максимальная глубина строгания 4 мм, глубина четверти 23 мм – больше скорости и функциональности
- › Плавная регулировка глубины строгания и спиральный нож для высокого качества обработки различных поверхностей

Технические данные

Потребляемая мощность (Вт)	720
Скорость вращения вала (об/мин)	15.600
Ширина строгания (мм)	65
Глубина строгания (мм)	0 – 4
Макс. глубина четверти (мм)	23
Ø разъёма пылеудаления (мм)	27
Масса (кг)	2,4



■ = Электроника

Комплект поставки

№ для заказа

EHL 65 EQ-Plus
параллельный упор, вспомогательный инструмент,
в системе SYS 2 T-LOC

574557

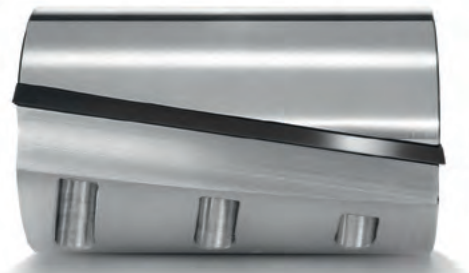

Уникальные результаты.

EHL 65 EQ работает с тянущим резом. Для исключительно качественного результата строгания. Без ряби и без доводочных операций.

Системная оснастка на с. 323

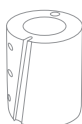

Рубанок HL 850



Инструмент без границ.

- › Строгание вплотную к кромке, выборка четвертей без ограничения по глубине благодаря консольному креплению головки рубанка
- › Точное снятие фасок благодаря клиновидному пазу 90° в подошве рубанка
- › Плавная регулировка глубины строгания
- › Повышенная точность при выборке четвертей и подгонке

Технические данные

Потребляемая мощность (Вт)	850
Скорость вращения вала (об/мин)	11.000
Ширина строгания (мм)	82
Глубина строгания (мм)	0 – 3,5
Ø разъёма пылеудаления (мм)	36
Масса (кг)	3,9
Макс. глубина четверти	∞



■ = Электроника

Комплект поставки

HL 850 EB-Plus
параллельный упор, упор для глубины фальцев, адаптер пылеудаления,
вспомогательный инструмент, в кейсе SYS 3 T-LOC

№ для заказа

574550



Придание фактуры поверхностям.

Фактурирование поверхностей специальными головками рубанка в рустикальном исполнении, заменяемыми в один приём.

Системная оснастка
на с. 323

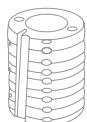

Подчёркнуто мелкая, подчёркнуто крупная или рустикальная волна.

Мелкая, крупная или рустикальная волна. При придании фактуры материалу, головка рубанка заменяется одним движением руки. Нет более простого варианта, чтобы получить привлекательные, «живые» деревянные поверхности.

Специальные головки рубанков для индивидуального фактурирования поверхностей.

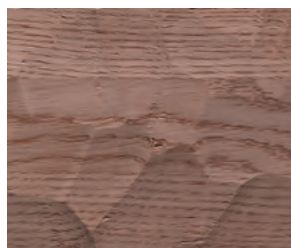

Рустикальная

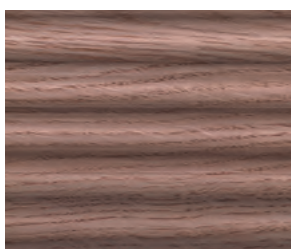

Крупная



Мелкая



Системная оснастка



EHL 65 EQ



HL 850

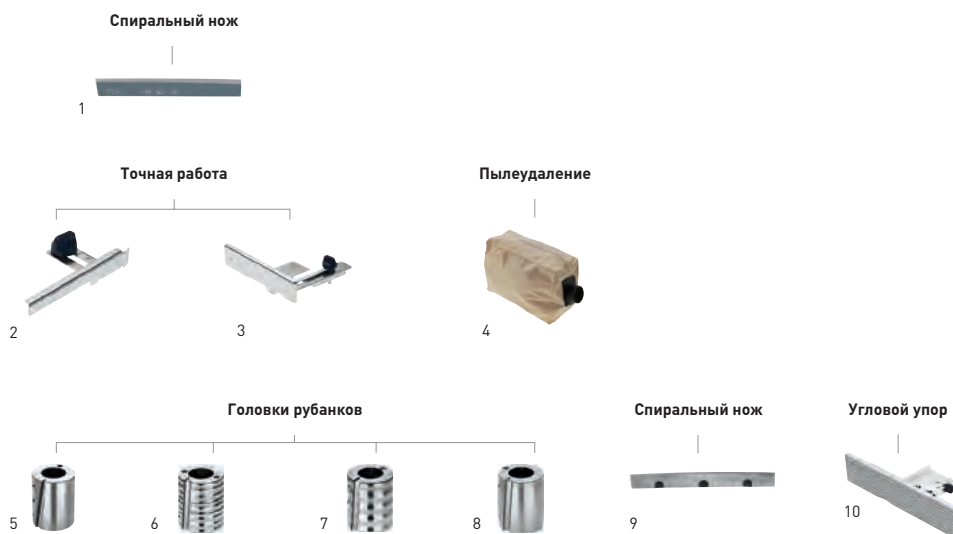

Оснастка для рубанка EHL 65/HL 850

Наименование	Описание	№ для заказа
1 Спиральный нож HW 65	для EHL 65, исполнение HW для EHL 65, стандартный строгальный нож HW шириной 65 мм, в упаковке для торговых стендов	488503
2 Упор для выборки четверти FA-EHL	для EHL 65, для глубины выборки четверти 0–23 мм, в упаковке для торговых стендов	488543
Упор для выборки четверти FA-HL	для HL 850, для глубины выборки четверти 0–30 мм, в упаковке для торговых стендов	484512
3 Параллельный упор PA-EHL	для EHL 65, для ведения сбoku, интервал установки 0–65 мм, в упаковке для торговых стендов	488544
Параллельный упор PA-HL	для HL 850, для управления сбoku, интервал установки 0–82 мм, в упаковке для торговых стендов	484513
4 Мешок для стружек SB-EHL	для EHL 65, в картонной упаковке	488566
Мешок для стружек SB-HL	для HL 850, без всасывающего адаптера, в картонной упаковке	484509
Адаптер пылеудаления AD-HL	для HL 850, для мешка для стружки и всасывающего шланга с муфтой, Ø всасыв. шланга 36 мм, в упаковке для торговых стендов	484507
5 Головка рубанка HK 82 SD	стандартное исполнение, со спиральным ножом HW 82 SD, в упаковке для торговых стендов	484520
6 Головка рубанка HK 82 RF	рустикальное исполнение «мелкая», со спиральным ножом HS 82 RF, ограничение глубины, в упаковке для торговых стендов	484521
7 Головка рубанка HK 82 RG	для HL 850, рустикальное исполнение «крупная», со спиральным ножом HS 82 RG, ограничение глубины, в упаковке для торговых стендов	484522
8 Головка рубанка HK 82 RW	для HL 850, рустикальное исполнение «волна», со спиральным ножом HS 82 RW, ограничение глубины, в упаковке для торговых стендов	485331
9 Спиральный нож HW 82 SD	для головки рубанка HK 82 SD, HM-стандартное исполнение, стандартный строгальный нож HW шириной 82 мм, в упаковке для торговых стендов	484515
Спиральный нож HS 82 RF	для головки рубанка HK 82 RF, HS-рустикальное исполнение «мелкий», в упаковке для торговых стендов	484518
Спиральный нож HS 82 RG	для головки рубанка HK 82 RG, HSS-рустикальное исполнение «крупный», в упаковке для торговых стендов	484519
Спиральный нож HS 82 RW	для головки рубанка HK 82 RW, HS-рустикальное исполнение «волна», в упаковке для торговых стендов	485332
10 Угловой упор WA-HL	для HL 850, также в качестве упора в стационарном устройстве SE-HL, для строгания под углом от 0 до 45°, упорная поверхность (длина x высота) 350 x 70 мм, в картонной упаковке	485018



09 Облицовка кромкой

Обзор инструментов и областей применения	326
Кромкооблицовочная машина – CONTURO KA 65, KP 65/2	328
Полустационарная кромкооблицовочная – AP-KA 65, машина MFT/3 CONTURO	330
Обзор системы и оснастки	332
Система Festool	

Обзор инструментов и областей применения

CONTURO легко обрабатывает кромки различной формы — криволинейные, скруглённые, выпуклые и вогнутые. При работе на стационарном инструменте даже косые кромки обрабатываются легко и качественно. Быстро, легко и чисто — идеально подходит для небольших партий фасонных деталей. Можно обрабатывать кромки любых материалов, дерева, пластика или меламина, высотой 18–65 мм и толщиной 0,5–3,0 мм (в зависимости от материала). CONTURO с оснасткой идеально помещается в системный шкаф и может использоваться на месте монтажа.

Кромкооблицовочная машина CONTURO



KA 65
на с. 328

Облицовка кромкой в полустационарном режиме



MFT/3 CONTURO
на с. 331

Области применения

Приклеивание кромочных материалов с помощью кромкооблицовочного станка

Прямолинейное кромкование	●	○
Кромкование выпуклых и вогнутых поверхностей фасонных изделий	●	○
Кромкование по кругу	●	○
Кромкование внутренних углов	●	○

Кромкование на стационарной установке

Кромкование узких и прямых кромок		●
Кромкование широких и прямых кромок	●	●
Кромкование малогабаритных фасонных деталей		●
Кромкование скосов		●

Технические данные

Потребляемая мощность (Вт)	1.200
Ширина кромочного материала (мм)	18 – 65
Толщина кромочного материала (мм)	0,5 – 3*
Внутренний радиус (мм)	> 50
Время нагрева (мин)	8
Температура плавления (°C)	100 – 210
Производительность (м/мин)	2/4
Класс защиты	I
Масса (кг)	7,9

* в сильной степени зависит от материала

очень хорошо подходит ●
подходит ○

Идеальная кромка. Система CONTURO.

CONTURO – как основной элемент получения идеальной кромки – выполняет процесс наклеивания, а его системная оснастка – другие рабочие этапы. Чистый распил листового материала, нанесение клея, прижим кромочного материала, торцевание и снятие свесов, циклевание и полирование — системное решение Festool гарантирует выполнение всех этапов нанесения кромки с тем же профессиональным качеством, что и на стационарных станках.

Кромкование с помощью CONTURO



Система



Работа с MFT



Работа с VAC SYS



Подготовка заготовки



Идеальная финишная обработка кромки

Оснастка



Клеи



Торцевание кромки



Специальная оснастка



Стационарный режим работы

Кромкооблицовочная машина CONTURO KA 65



Залог идеальной кромки.

Благодаря своей универсальности и простоте обращения CONTURO представляет собой оптимальное решение для обработки индивидуальных фасонных деталей, а также для облицовывания кромок заготовок или предметов мебели, производимых мелкими сериями. CONTURO можно разместить в сисейнере и брать с собой для работы на выезде для получения превосходных результатов на местах.

Начало идеальной кромки.

- › Эффективная, простая, чистая работа и быстрое изменение цвета благодаря запатентованной системе клеевых патронов
- › Идеальная обработка стыков и швов благодаря точной дозировке клея
- › Система без необходимости чистки сопла, безопасная работа благодаря минимальному нагреву корпуса устройства
- › Плавление клея по мере необходимости. Без закипания, изменения цвета или ухудшения качества клея

Технические данные

Потребляемая мощность (Вт)	1.200
Высота кромочного материала (мм)	18 – 65
Толщина кромочного материала (мм)	0,5 – 3
Внутренний радиус (мм)	> 50
Время нагрева (мин)	8
Температура плавления (°C)	100 – 210
Производительность (м/мин)	2/4
Класс защиты	I
Масса (кг)	7,9



Комплект поставки

№ для заказа

направляющее основание, клей EVA, цвет натуральный, в сисейнере SYS 4 T-LOC

KA 65 Plus 574605

KA 65 Set 574613
комплект для обработки кромок SYS KB-KA 65

Системная оснастка
на с. 334



Кромочный фрезер
на с. 259



Резак КР 65/2



Точный рез.

- › Простое, энергосберегающее торцевание даже толстых кромок благодаря эргономичной рукоятке
- › Точная пригонка стыков благодаря запатентованной эксцентриковой системе регулировки
- › Обе стороны резака позволяют обрабатывать торцы с левой и правой стороны заготовки для безупречного внешнего вида изделия
- › Возможна функция торцевания стыков (для круглых столов), а также торцевых кромок (обрез) на одном устройстве

Технические данные

Высота торцевания (мм)	65
Толщина торцевания (мм)	2

Комплект поставки

КР 65/2
в картонной упаковке

№ для заказа

499896



Торцевание заподлицо.

Снятие свеса кромки выполняется с помощью резака КР 65/2 от Festool: введите кромочную ленту между обрезными ножами, установите резак до упорного штифта параллельно заготовке и сожмите обе ручки.

Переходная плита AP-КА 65



Кромкование на стационарной установке.

Вы можете работать с CONTURO и в стационарном режиме. Без проблем с помощью основания AP-КА 65. Подобное использование обеспечит не только возможность выполнять прямо- или криволинейное кромкование, но и кромкование скошенных торцов под углом 90–45°.

Стационарное кромкование с возможностью поворота.

- › Для стационарного использования кромкооблицовочной машины
- › Адаптер-основание для установки в MFT (с плитой перфорированной КА 65) или для установки в собственный рабочий стол
- › Для мелкосерийного производства, прямолинейного и криволинейного облицовывания кромок и обработки скошенных торцов, угол 0-47°

Технические данные

Размеры длина x ширина (мм)	254 x 420
Мин. высота монтажа (мм)	150
Угол наклона (°)	0 – 47

Комплект поставки

№ для заказа

AP-КА 65 монтажная плита для кромкооблицовочной машины в комплекте с 15 направляющими, дополнительный направляющий валик, в картонной упаковке	500175
GP-MFT/3 КА65 15x в упаковке для торговых стендов	500367



Многофункциональный стол MFT/3 CONTURO

1 стол. 1000 возможностей.

- › Для стационарного использования кромкооблицовочной машины
- › Направляющие для безопасного ведения заготовки
- › Позволяет наклонять машину (0–47°) на опорной плите и поддерживать заготовку по горизонтали при наклеивании кромки. Для комфортной и безопасной обработки крупных изделий

Технические данные

Размеры стола (мм)	1.157 x 773
Рабочая высота (мм)	900
Кромкооблиц. станок, поворотный (°)	47
Масса (кг)	29

Комплект поставки

MFT/3 Conturo-AP
адаптер-основание AP-КА 65, траверса QT-MFT/3, в картонной упаковке

№ для заказа

500869



Кромкование на стационарной заготовке.

Кромкование в стационарном режиме? Да, с MFT/3 CONTURO – специальным многофункциональным столом для CONTURO KA 65. Для этого просто вставьте кромкооблицовочную машину через адаптер-основание в многофункциональный стол MFT/3 CONTURO. Подобное использование обеспечит не только возможность выполнять прямо- или криволинейное кромкование, но и кромкование скошенных торцов под углом 90°–45°.

Система Festool. Всё под контролем.

CONTURO – как основной элемент получения идеальной кромки – выполняет процесс наклеивания, а его системная оснастка — другие рабочие этапы. Нанесение клея, прижим кромочного материала, торцевание и снятие свесов, циклевание и полирование — системное решение Festool гарантирует выполнение всех этапов нанесения кромки с тем же профессиональным качеством, что и на стационарных станках.



09 Облицовка кромкой

Обзор системы и оснастки



Системная оснастка



CONTURO KA 65

Дополнительный валик



1

Подошва для защиты от царапин



2

Магазин подачи кромочного материала



3

Ручной шлифок



4

Шлифование



5

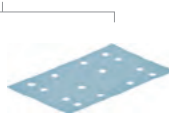

6

Полирование



7



8

Перфорированная плита



9

Пластина скольжения



10

Клей EVA



11

Полиуретановый клей



12

Каттер



13

Комплект для обработки кромок



14

Оснастка для кромкооблицовочной машины CONTURO KA 65

№	Наименование	Описание	№ для заказа
1	Дополнительный валик ZR-KA 65	для кромкооблицовочной машины KA 65, для обработки скруглений и фасонных деталей, обеспечивает дополнительную точку прижима при склеивании кромок для более сильного прижима кромки к материалу плиты, высота клеевого слоя 65 мм, в упаковке для торговых стэндов	499480
2	Подошва защитная LAS-STF-KA 65	для кромкооблицовочной машины KA 65, для использования кромкооблицовочной машины на хрупких или глянцевых поверхностях, крепёжных винта, фетровые накладки, в упаковке для торговых стэндов	499892
	Фетр защитной подошвы EF-LAS-STF-KA 65 10x	для подошвы защитной LAS-STF-KA 65, для использования кромкооблицовочной машины на хрупких или глянцевых поверхностях, в упаковке 10 шт., в упаковке для торговых стэндов	499893
3	Магазин подачи кромочного материала KSP-KA 65	для кромкооблицовочной машины KA 65, для безопасной обработки тонких и ломких кромок на кромкооблицовочной машине KA 65, уверенное ведение даже при большой длине кромки без повреждений или загрязнений, длина кромки до 8 м (при толщине кромочного материала 2 мм), макс. высота кромоч. материала 45 мм, макс. толщина кром. материала 2 мм, в картонной упаковке	499479
4	Ручной шлифок HSK 80x133 H	жесткий, для крепления шлифовальных листов StickFix 80 x 133 мм, в упаковке для торговых стэндов	495967
5	Шлифовальный материал STF 80x130/0 S800 VL/5	для шлифка HSK 80x133, для подшлифовки, зернистость 800, в упаковке 5 шт., в упаковке для торговых стэндов	483582
6	Шлифовальные листы STF 80x133 P220 GR/100	для RTS 400, RTSC 400, RS 400, RS 4, LS 130, зернистость P220, в упаковке 100 шт., в картонной упаковке	497123
	Шлифовальные листы STF 80x133 P240 GR/100	для RTS 400, RTSC 400, RS 400, RS 4, LS 130, зернистость P240, в упаковке 100 шт., в картонной упаковке	497124
	Шлифовальные листы STF 80x133 P280 GR/100	для RTS 400, RTSC 400, RS 400, RS 4, LS 130, зернистость P280, в упаковке 100 шт., в картонной упаковке	497204
	Шлифовальные листы STF 80x133 P320 GR/100	для RTS 400, RTSC 400, RS 400, RS 4, LS 130, зернистость P320, в упаковке 100 шт., в картонной упаковке	497125
7	Политура MPA 5010 OR/0,5L	абразивная политура Speed Cut для одноэтапного полирования, без использования силикона, на водной основе, идеально в сочетании с овчиной или полировальной губкой (ОРАНЖЕВОЙ), объём флакона 500 мл, в пластик. бутылке	202048
8	Фетр PF-STF 80x133 STF H/5	для шлифка HSK 80 x 133, в комбинации с политурой MPA 5010, для полировки кромок до зеркального блеска, размеры длина x ширина 80 x 133 мм, в упаковке 5 шт., в упаковке для торговых стэндов	499894

Оснастка для кромкооблицовочной машины CONTURO KA 65

Наименование	Описание	№ для заказа
9 Перфорированная плита LP-KA65 MFT/3	для кромкооблицовочной машины KA 65, в комбинации с адаптером AP-KA 65 позволяет наклонять машину (0–47°) на опорной плите и поддерживать заготовку по горизонтали при наклеивании кромки для комфортной и безопасной обработки крупных изделий, размеры длина x ширина 1.102 x 718 мм, в картонной упаковке	500366
10 Пластина скольжения GP-MFT/3 KA65 15x	для кромкооблицовочной машины KA 65, сменные или дополнительные пластины скольжения для стационарного использования кромкооблицовочного станка с адаптером-основанием AP-KA 65 на MFT (с перфорированной плитой KA 65; № для заказа 500366) или для установки на рабочем столе, размер 255 x 31 мм, размеры (Д x Ш x В) 255 x 31 x 6 мм, в упаковке 15 шт., в упаковке для торговых стендов	500367
11 Клей, цвет натуральный EVA nat 48x-KA 65	для кромкооблицовочной машины KA 65, клеевой патрон EVA без наполнителя – натуральный цвет для любых декоративных элементов, универсальный клеевой патрон EVA с высокой температурой плавления, высокий интервал температур размягчения ок. 90°C, поэтому также подходит для обработки объектов с повышенной термостойкостью от –10°C до +75°C, химическая основа: клей, смола, Ø клеевого патрона 63 мм, высота клеевого слоя 26 мм, рабочая температура 190°C, влагостойкость в D1, в упаковке 48 шт., в картонной упаковке	499812
Клей, цвет белый EVA wht 48x-KA 65	для кромкооблицовочной машины KA 65, клеевой патрон EVA без наполнителя – идеальные стыки и швы декоративных элементов белого цвета, универсальный клеевой патрон EVA с высокой температурой плавления, высокий интервал температур размягчения ок. 90°C, поэтому также подходит для обработки объектов с повышенной термостойкостью от –10°C до +75°C, химическая основа: клей, смола, Ø клеевого патрона 63 мм, высота клеевого слоя 26 мм, рабочая температура 190°C, влагостойкость в D1, в упаковке 48 шт., в картонной упаковке	499813
Клей EVA, цвет коричневый EVA brn 48x-KA 65	для кромкооблицовочной машины KA 65, клеевой патрон EVA без наполнителя – идеальные стыки и швы декоративных элементов коричневого цвета, универсальный клеевой патрон EVA с высокой температурой плавления, высокий интервал температур размягчения ок. 90°C, поэтому также подходит для обработки объектов с повышенной термостойкостью от –10°C до +75°C, химическая основа: клей, смола, Ø клеевого патрона 63 мм, высота клеевого слоя 26 мм, рабочая температура 190°C, влагостойкость в D1, в упаковке 48 шт., в картонной упаковке	200059
Клей EVA, цвет чёрный EVA blk 48x-KA 65	для кромкооблицовочной машины KA 65, клеевой патрон EVA без наполнителя – идеальные стыки и швы декоративных элементов чёрного цвета, универсальный клеевой патрон EVA с высокой температурой плавления, высокий интервал температур размягчения ок. 90°C, поэтому также подходит для обработки объектов с повышенной термостойкостью от –10°C до +75°C, химическая основа: клей, смола, Ø клеевого патрона 63 мм, высота клеевого слоя 26 мм, рабочая температура 190°C, влагостойкость в D1, в упаковке 48 шт., в картонной упаковке	200060
12 Клей PU, цвет натуральный PU nat 4x-KA 65	для кромкооблицовочной машины KA 65, внимание: после завершения работ очищайте инструмент чистящим средством (PU sprm 4x-KA 65, арт. № 200062), Макс. срок хранения 12 месяцев, клеевой патрон отличается высокой начальной прочностью, превосходной эластичностью в холодном состоянии, а также хорошей стойкостью к действию растворителей, натуральный цвет, полиуретановые клеевые патроны в герметичных ёмкостях по 200 г, Химическая основа: полиуретановый клей, Внимание! Предлагаемый клей имеет маркировку R40 («Подозрение на канцерогенность»). Положение о запрете применения химических веществ (ChemVerbotsV) обязывает нас обратить Ваше внимание на наличие вредного вещества полиуретана в нашем клее № 200056. Покупая полиуретансодержащий клей, Вы подтверждаете, что достигли совершеннолетия и используете PU-пену с соблюдением правил техники безопасности, т. е. в защитных очках, респираторе/полумаске, одноразовых перчатках. Мы прошли обучение и проверку согласно § 5 ChemVerbotsV, Ø клеевого патрона 63 мм, высота клеевого слоя 42 мм, рабочая температура 140°C, термостойкость –40°C – +140° C, интервал размягчения 90°C, влагостойкость в D3/D4, масса 0,8 кг, в упаковке 4 шт., в картонной упаковке	200056
Чистящее средство PU sprm 4x-KA 65	для кромкооблицовочной машины KA 65, распыляющий патрон для станка CONTURO KA 65 после использования клея PU, использование после работы с клеем PU является обязательным для остановки реакции полимеризации клея в инструменте, Макс. срок хранения 12 месяцев, в банках по 140 г, масса 0,56 кг, в упаковке 4 шт., в картонной упаковке	200062
13 Каттер ZK HW 45/45	удаление выступов после фрезерования кромок (пластиковые кромки) без повреждения поверхности заготовки, сглаживание углов, образовавшихся в процессе фрезерования (радиусы R1, R1,5 и R2 мм), размер 45 x 45 мм, размеры (Д x Ш x В) 45 x 45 x 1,2 мм, радиусы 1/1,5/2 мм, в упаковке для торговых стендов	499749
14 Комплект для обработки кромок KB-KA 65 SYS	для кромкооблицовочной машины KA 65, магазин подачи кромочного материала, 20 шлифлистов StickFix Brilliant 2 80 x 133 P320, дополнительный направляющий валик, резак, шлифок HSK 80 x 133 H, каттер, подошва защитная с 3 фетровыми накладками, фетр, войлок StickFix S 800, политура MPA 5010 OR, в сестейнере SYS 4 T-LOC	500177



10 Перемешивание

Обзор инструментов и областей применения **338**

Перемешиватели – МХ 1000, МХ 1000/2, МХ 1200, МХ 1200/2, МХ 1600/2 **341**

Перемешиватели Duo – МХ 1600/2 DUO **343**

Обзор системы и оснастки **344**

Система Festool

Обзор инструментов и областей применения

В наших новых перемешивателях всё сделано с учётом важнейших требований повседневной работы: надёжность, долговечность, мощность и максимальная эргономичность.

Перемешиватели



MX 1000
на с. 341



MX 1000/2
на с. 341



MX 1200
на с. 341

Области применения

Перемешивание

Жидкотекучий материал: краски, лаки, клейстер



Вязкотекучий материал: выравнивающие и шпатлёвочные массы



Вязкий, плотный материал: штукатурка, клей для керамической плитки, строительный раствор



Объём смешивания

до 40 л



до 70 л



до 90 л

Технические данные

Потребляемая мощность [Вт]	1.020	1.020	1.200
Число оборотов холостого хода, 1-я скорость (мин ⁻¹)	360 – 630	360 – 630	360 – 630
Число оборотов холостого хода, 2-я скорость (мин ⁻¹)	-	580 – 1.010	-
Зажимное приспособление	M14/ErgoFix	M14/ErgoFix	M14/ErgoFix
Диаметр зажимной шейки (мм)	57	57	57
Макс. диаметр насадки-мешалки (мм)	120	120	140
Масса [кг]	4,5	4,9	4,5

Обзор инструментов и областей применения

Перемешиватели Duo



MX 1200/2
на с. 342



MX 1600/2
на с. 342



MX 1600/2 DUO
на с. 343

○

○

○

○

○

○

●

●

●

○

●

○

○

●

●

1.200

1.500

1.500

150 - 360

150 - 300

100 - 250

320 - 780

320 - 650

130 - 350

M14/ErgoFix

M14/ErgoFix

FastFix

57

57

57

140

160

140

6,2

6,4

7,9

Забота об осанке.

Напряжённая работа в наклонном положении осталась в прошлом: с помощью регулятора высоты ErgoFix Вы можете легко настроить перемешиватели MX под свой рост. Вы сможете работать в вертикальном положении и защитите свою спину. Мощные двигатели обеспечат эффективное и быстрое перемешивание. На время перерыва в работе перемешиватели можно удобно приставить к стенке — они не упадут благодаря нескользящим обрезиненным уголкам. И после проделанной работы их легко очистить и удобно транспортировать — насадку-мешалку можно отсоединить без использования дополнительного инструмента.



Эргономичное положение при работе с перемешивателем.

С помощью запатентованного регулятора высоты ErgoFix Вы можете легко отрегулировать перемешиватель под свой рост. Благодаря этому Вы сможете работать, не ощущая усталости, в удобном для Вас рабочем положении.

Один за всех.

Адаптер ErgoFix имеет классическое крепление M14, благодаря чему можно использовать любые стандартные насадки-мешалки. Кроме того, благодаря своему специальному покрытию он рассчитан на весь срок службы перемешивателя и может использоваться после износа насадки-мешалки.

Мгновенно и без помощи инструмента.

Система быстрой смены инструмента FastFix позволяет отсоединять насадку-мешалку от перемешивателя без вспомогательного инструмента. В результате можно быстро менять насадки-мешалки для различных материалов, при транспортировке они не занимают много места и легко очищаются.

Перемешиватели MX 1000 / MX 1000/2 MX 1200



Надёжные. Эргономичные. Мощные.

- › Регулятор высоты ErgoFix с функцией быстрой смены
- › Без разбрызгивания материала при включении за счёт плавного пуска акселератором
- › Работа с инструментом не требует большой затраты сил благодаря эргономичному расположению рукояток с удлинённым плечом рычага
- › Двигатель с электронным управлением для поддержания постоянной мощности



Технические данные	MX 1000	MX 1000/2	MX 1200
Потребляемая мощность (Вт)	1.020	1.020	1.200
Скорости	1	2	1
Число об. хол. хода 1/2-я ск. (об/мин)	360 – 630/-	360 – 630/580 – 1.010	360 – 630/-
Зажимное приспособление	M14/ErgoFix	M14/ErgoFix	M14/ErgoFix
Диаметр зажимной шейки (мм)	57	57	57
Макс. Ø насадки-мешалки (мм)	120	120	140
Смешиваемое количество (л)	40	40	60
Масса (кг)	4,5	4,9	4,5



■ = Цифровая электроника MMC



Комплект поставки	№ для заказа
адаптер ErgoFix, двухсторонний гаечный ключ, в картонной упаковке	
MX 1000 E EF HS2 мешалка HS 2 120x600 M14	767999
MX 1000 E EF HS3R мешалка HS 3 120x600 R M14	768001
MX 1000/2 E EF HS2 мешалка HS 2 120x600 M14	768002
MX 1000/2 E EF HS3R мешалка HS 3 120x600 R M14	768003
MX 1200 E EF HS2 мешалка HS 2 140x600 M14	768007
MX 1200 E EF HS3R мешалка HS 3 140x600 R M14	768004

Мощные.

Мощные двигатели с оптимальными параметрами редуктора обеспечивают постоянное тяговое усилие даже при смешивании тяжёлых смесей и длительном использовании.

Системная оснастка
на с. 346



Перемешиватель MX 1200/2 / MX 1600/2



Исключительная мощь для жёстких условий стройплощадки.

- › Высокий крутящий момент для вязких и тяжёлых материалов, 2-скоростной редуктор
- › Регулятор высоты ErgoFix с функцией быстрой смены
- › Работа с инструментом не требует большой затраты сил благодаря эргономичному расположению рукояток с удлинённым плечом рычага
- › Двигатель с электронным управлением для поддержания постоянной мощности

Технические данные	MX 1200/2	MX 1600/2
Потребляемая мощность (Вт)	1.200	1.500
Скорости	2	2
Число об. хол. хода 1/2-я ск. (об/мин)	150 – 360/320 – 780	150 – 300/320 – 650
Зажимное приспособление	M14/ErgoFix	M14/ErgoFix
Диаметр зажимной шейки (мм)	57	57
Макс. Ø насадки-мешалки (мм)	140	160
Смешиваемое количество (л)	70	90
Масса (кг)	6,2	6,4



■ = Цифровая электроника MMC

Исключительно прочная конструкция.

Значительное загрязнение, сильные толчки или удары — новые перемешиватели выдержат самые тяжёлые нагрузки благодаря долговечному приводу, прочной стальной раме, защите выключателя и резиновым ударопрочным кромкам.

Комплект поставки	№ для заказа
адаптер ErgoFix, двухсторонний гаечный ключ, в картонной упаковке	
MX 1200/2 E EF HS3R мешалка HS 3 140x600 R M14	768008
MX 1600/2 E EF HS3R мешалка HS 3 160x600 R M14	768009

Системная оснастка
на с. 346



Перемешиватель MX 1600/2 DUO



Перемешиватель DUO: быстрее, легче, эффективнее.

- › Более быстрый результат при меньшем усилии благодаря встречному движению мешалок
- › Более интенсивное и тщательное перемешивание за счёт встречного вращения
- › Быстрая смена насадки-мешалки благодаря системе FastFix
- › Электронная регулировка и 2-скоростной редуктор: нужная скорость для каждого материала

Технические данные

Потребляемая мощность (Вт)	1.500
Скорости	2
Число об. хол. хода 1/2-я ск. (об/мин)	100 – 250/130 – 350
Зажимное приспособление	FastFix
Диаметр зажимной шейки (мм)	57
Макс. Ø насадки-мешалки (мм)	140
Расстояние между шпинделями (мм)	110
Смешиваемое количество (л)	90
Масса (кг)	7,9



■ = Цифровая электроника MMC

Комплект поставки

MX 1600/2 EQ DUO DOUBLE

1 пара перемешивающих насадок, HS 3 Double 140x600, в картонной упаковке

№ для заказа

769236



Стационарное использование.

Перемешиватель DUO со стойкой MSP 57 является идеальной станцией перемешивания. Пока Вы работаете с уже перемешанным материалом, станция может смешивать следующую партию.

Системная оснастка
на с. 349



Система Festool. Всё под контролем.

Ведь когда всё подходит, работать намного легче: для каждой задачи свой перемешиватель. С помощью системы смены инструмента FastFix насадка-мешалка легко и быстро настраивается на обработку различных материалов.



10 Перемешивание

Обзор системы и оснастки

Мешалки	346
Адаптер	349
Стойка для перемешивателя	349



Правильное решение любой задачи



Исходный материал
жидкий

Полученный материал
жидкий

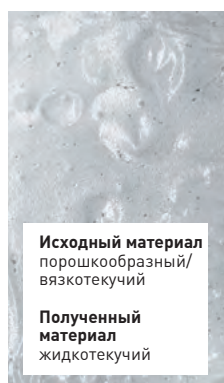

Исходный материал
порошкообразный/
вязкотекучий

Полученный материал
жидкотекучий



Исходный материал
порошкообразный/
вязкотекучий

Полученный материал
плотный

	RS Мешалка с круглой лопат- кой	WS Винтовая мешалка	HS3L Спиральная мешалка с 3 ветвями левого вращения	CS Мешалка- крестовина	HS2 Спиральная мешалка с 2 ветвями	HS3R Спиральная мешалка с 3 ветвями правого вращения
Краски	●	●	●			
Дисперсии	○	●	●			
Клейстер	●	●	○			
Лаки, лазури	●	●	○			
Эпоксидная смола	○	○	○	●		
Шпатлевки				●	●	○
Клеевой раствор				○	●	○
Раствор для выравнивания				●	○	
Густая пульпа				●	●	○
Битумные смеси				○		○
Готовые штукатурки					○	○
Штукатурка			○		●	●
Клей для керами- ческой плитки					●	○
Раствор для заделки швов					●	●
Строительный раствор					●	●
Эпоксидная смола с кварцевым наполнителем					○	●
Бетон, наливной пол					○	●

очень хорошо подходит ●
подходит ○

Мешалки

Мешалка с круглой лопаткой



Мешалка с круглой лопаткой

для жидкотекучих материалов; красок для стен и водоземulsionных красок, клейстера, заливочных масс, лаков, битумов, шлама, в упаковке для торговых стенов

	Тип	№ для заказа
чанговые патроны с зажимом ≥ 10 мм, кол-во материала – 15 кг, диаметр 85 мм, длина 400 мм	RS 2 85x400 SW 8	769023
чанговые патроны с зажимом ≥ 13 мм, кол-во материала 15 – 25 кг, диаметр 100 мм, длина 600 мм	RS 2 100x600 SW 10	769024
для MX 1000, MX 1000/2, MXP 800, MXP 1000, MXP 1002, кол-во материала 15 – 25 кг, диаметр 100 мм, длина 600 мм	RS 2 100x600 M14	769020
для MX 1000, MX 1000/2, MXP 800, MXP 1000, MXP 1002, кол-во материала 20 – 40 кг, диаметр 120 мм, длина 600 мм	RS 2 120x600 M14	769021

Винтовая мешалка WS



Винтовая мешалка

для жидких материалов; красок, лаков, красок для стен и водоземulsionных красок, клейстера, клея для керамической плитки, в упаковке для торговых стенов

	Тип	№ для заказа
чанговые патроны с зажимом ≥ 10 мм, кол-во материала – 5 кг, диаметр 60 мм, длина 350 мм	WS 2 60x350 SW 8	769033
чанговые патроны с зажимом ≥ 10 мм, кол-во материала 5 – 10 кг, диаметр 80 мм, длина 350 мм	WS 2 80x350 SW 8	769034
чанговые патроны с зажимом ≥ 13 мм, кол-во материала 10 – 15 кг, диаметр 100 мм, длина 600 мм	WS 2 100x600 SW 10	769035

Винтовая мешалка



Винтовая мешалка

для жидких материалов; красок, лаков, красок для стен и водоземulsionных красок, клейстера, клея для керамической плитки, длина 600 мм, в упаковке для торговых стенов

	Тип	№ для заказа
для MX 1000, MX 1000/2, MXP 800, MXP 1000, MXP 1002, кол-во материала 15 – 20 кг, диаметр 120 мм	WS 2 120x600 M14	768122
для MX 1200, MX 1200/2, MXP 1200, MXP 1202, кол-во материала 20 – 30 кг, диаметр 140 мм	WS 2 140x600 M 14	769022
для MX 1600/2, MXP 1602, кол-во материала 30 – 60 кг, диаметр 160 мм	WS 2 160x600 M 14	769036

Спиральная мешалка



Спиральная мешалка

3 ветви левого вращения, для жидкотекучего материала; гипсовой штукатурки, водоземulsionных красок, лаков, красок для стен, заливочных масс, длина 600 мм, в упаковке для торговых стенов

	Тип	№ для заказа
для MX 1000, MX 1000/2, MXP 800, MXP 1000, MXP 1002, кол-во материала 15 – 25 кг, диаметр 120 мм	HS 3 120x600 L M14	767921
для MX 1200, MX 1200/2, MXP 1200, MXP 1202, кол-во материала 25 – 40 кг, диаметр 140 мм	HS 3 140x600 L M14	768138
для MX 1600/2, MXP 1602, кол-во материала 30 – 60 кг, диаметр 160 мм	HS 3 160x600 L M14	768709

Мешалки

Мешалка-крестовина CS



Мешалка-крестовина

для выравнивающей и шпатлёвочной массы, герметиков, клеев, для перемешивания без пузырьков, длина 600 мм, в упаковке для торговых стэндов

	Тип	№ для заказа
цанговые патроны с зажимом ≥ 13 мм, кол-во материала 10 – 25 кг, диаметр 120 мм	CS 120x600 SW10	769119
для MX 1000, MX 1000/2, MXP 800, MXP 1000, MXP 1002, кол-во материала 10 – 15 кг, диаметр 120 мм	CS 120x600 M14	769118
для MX 1200, MX 1200/2, MXP 1200, MXP 1202, кол-во материала 20 – 40 кг, диаметр 140 мм	CS 140x600 M14	769117
для MX 1600/2, MXP 1602, кол-во материала 40 – 60 кг, диаметр 160 мм	CS 160x600 M14	769116

Спиральная мешалка HS 2



Спиральная мешалка

цанговые патроны с зажимом ≥ 10 мм, 2 ветви, для вязкого материала; клея для керамической плитки, раствора для заделки швов, клеевого раствора, готовой штукатурки, наливного пола, шпатлёвочной массы, раствора для выравнивания, длина 400 мм, в упаковке для торговых стэндов

	Тип	№ для заказа
кол-во материала – 8 кг, диаметр 70 мм	HS 2 70x400 SW 8	769025
кол-во материала 8 – 10 кг, диаметр 85 мм	HS 2 85x400 SW 8	769026

Спиральная мешалка



Спиральная мешалка

2 ветви, для вязкого материала; клея для керамической плитки, раствора для заделки швов, клеевого раствора, готовой штукатурки, наливного пола, шпатлёвочной массы, раствора для выравнивания, в упаковке для торговых стэндов

	Тип	№ для заказа
цанговые патроны с зажимом ≥ 10 мм, кол-во материала 10 – 15 кг, диаметр 100 мм, длина 400 мм	HS 2 100x400 SW 8	769027
цанговые патроны с зажимом ≥ 13 мм, кол-во материала 15 – 20 кг, диаметр 120 мм, длина 600 мм	HS 2 120x600 SW 10	769028
цанговые патроны с зажимом ≥ 13 мм, кол-во материала 20 – 40 кг, диаметр 140 мм, длина 600 мм	HS 2 140x600 SW 12	769029
для MX 1000, MX 1000/2, MXP 800, MXP 1000, MXP 1002, кол-во материала 15 – 20 кг, диаметр 120 мм, длина 600 мм	HS 2 120x600 M14	769030
для MX 1200, MX 1200/2, MXP 1200, MXP 1202, кол-во материала 20 – 40 кг, диаметр 140 мм, длина 600 мм	HS 2 140x600 M14	769031
для MX 1600/2, MXP 1602, кол-во материала 30 – 60 кг, диаметр 160 мм, длина 600 мм	HS 2 160x600 M14	769032

Спиральная мешалка HS 3 R с кольцом





Спиральная мешалка

3 ветви правого вращения, для трудноперемешиваемых материалов с высокой вязкостью: раствор, бетон, цементная и известковая штукатурка, связующие смеси, наливной пол, эпоксидная смола с кварцевым наполнителем, битумы, толстые покрытия, длина 600 мм, в упаковке для торговых стэндов

	Тип	№ для заказа
для MX 1000, MX 1000/2, MXP 800, MXP 1000, MXP 1002, кол-во материала 15 – 25 кг, диаметр 120 мм	HS 3 120x600 R M14	767887
для MX 1200, MX 1200/2, MXP 1200, MXP 1202, кол-во материала 25 – 40 кг, диаметр 140 мм	HS 3 140x600 R M14	768708
для MX 1600/2, MXP 1602, кол-во материала 30 – 60 кг, диаметр 160 мм	HS 3 160x600 R M14	768710

Мешалки для MX 1600/2 EQ DUO

		Тип	№ для заказа
	Мешалка для MX 1600/2 DUO, MXP 1602 DUO, для жидких и вязких материалов, нижняя часть насадки-мешалки поднимает смесь со дна ёмкости, верхняя часть насадки-мешалки направляет смесь вниз, диаметр 140 мм, длина 600 мм, в картонной упаковке	HS 3 COMBI 140x600 FF	768092

	Мешалка для MX 1600/2 DUO, MXP 1602 DUO, для вязких и тяжёлых материалов, две насадки (с тремя ветвями), вращающиеся в противоход, идеальное перемешивание материала, диаметр 140 мм, длина 600 мм, в картонной упаковке	HS 3 DOUBLE 140x600 FF	768800
---	--	---------------------------	--------

Адаптер ErgoFix

		Тип	№ для заказа
	Адаптер с резьбой M14, для фиксации мешалок Festool M14 на перемешивателях ErgoFix, длина хода 80 мм, в упаковке для торговых стэндов	AD-EF-M14/80 ErgoFix	769091

Адаптер и удлинитель

		Тип	№ для заказа
	в упаковке для торговых стэндов Адаптер для установки мешалок с внутренней резьбой	MA M14-M14	769148

	Адаптер для установки мешалки Festool с наружной резьбой M14 на перемешиватель (RW 1000)	MAI M14-M14	769151
---	--	-------------	--------

	Удлинитель для удлинения мешалок на 400 мм, резьба, 2-стор. M14	PL 400 M14/M14	769037
---	---	----------------	--------

Стойка для перемешивателя

		Тип	№ для заказа
	Миксерная стойка высокая прочность и надёжность благодаря оцинкованной конструкции из стали, простая транспортировка к стройплощадке благодаря складной направляющей стойке, стойка для перемешивателя с электрическим коммутатором, соединительный кабель, 4 м, крепление для зажимной шейки 57 мм, длина x ширина 950 x 550 мм, регулируемая высота 1.000 – 1.520 мм, макс. Ø смесительной ёмкости 400 мм, масса 30 кг, в картонной упаковке	MS 57	769039

	Зажимное приспособление для фиксации смесительной ёмкости на стойке для перемешивателя MS 57, с возможностью использования для ёмкостей высотой 300—500 мм, в картонной упаковке	CL-MS	769048
---	--	-------	--------

	Кольцо-переходник для установки перемешивателей с зажимной шейкой Ø 43 мм в MS 57, в упаковке для торговых стэндов	A-GD 57/43	768712
---	--	------------	--------



11 Ремонтно-восстановительные работы и сухая отделка

Обзор инструментов и областей применения	352
Алмазная шлифовальная машинка RENOFIX – RG 130	356
Зачистные фрезы RENOFIX – RG 80, RG 150	357
Алмазная отрезная система – DSC-AG 125, DSC-AG 125 FH, DSC-AG 230	359
Машинка для удаления ковровых покрытий – TPE	362
Устройство для удаления обоев – TP 220	363
Обзор системы и оснастки	364
Система Festool	

Обзор инструментов и областей применения

Бетон, камень, штукатурка, клей, краска и прочие старые покрытия часто удаётся удалить, лишь приложив большие усилия. Поэтому мы предлагаем зачистные фрезы Festool RENOFIX, с помощью которых Вы легко справитесь с любыми зачистными работами.

Алмазная шлифовальная машинка RENOFIX

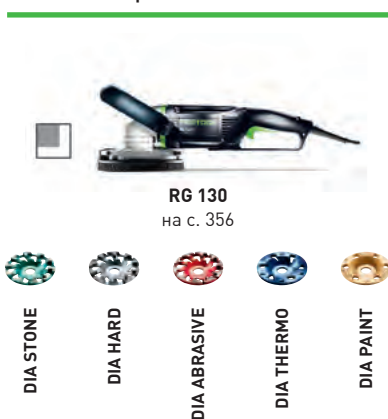

Зачистные фрезы RENOFIX

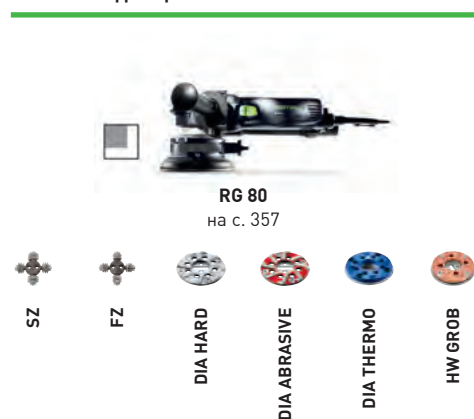

Области применения

Штукатурка

Снятие фрезой минеральной/мягкой штукатурки со стен и фасадов		●	○	●	○	○
Снятие твёрдой штукатурки (цемента) со стен и фасадов	○	●	○	●	○	○
Срезание фрезой штукатурки на основе синтетических смол		●	○	●		○

Клей

Удаление клея для керамической плитки/остатков клея		●	○	●		○
Удаление эластичного клея для ПВХ или деревянных полов			○	○	●	●

Бетон

Шлифование свежееуложенной бетонной смеси/деталей		●			●	
Подшлифовка обветрившихся старых бетонных поверхностей	○	●			●	
Шерохование гладких бетонных поверхностей	○	●	●		●	●
Шлифование очень твёрдого бетона (С30/37 и твёрже)	●					

Краска

Удаление латексной и масляной краски с оштукатуренной поверхности		○	○	●	○	○
Удаление краски с бетонных поверхностей		●	○	○	○	●
Удаление эластичных защитных покрытий			●	●		○
Для удаления толстых слоёв краски с деревянных поверхностей			●	○		

Покрытия

Удаление битума			○			○
Удаление полиуретановых покрытий			●	○	○	●
Удаление неровностей наливных полов		●			●	○
Удаление покрытий на основе эпоксидных смол	●	○	○		●	○
Удаление не несущих шпатлёвочных масс		●		●	○	●

Прочее

Подшлифовка плитки Tegazzo / придание шероховатости керамической плитке	○	○			○	
---	---	---	--	--	---	--

Технические данные

Потребляемая мощность [Вт]	1.600	1.100
Число оборотов холостого хода (мин ⁻¹)	3.000 – 7.700	2.000 – 5.900
Диаметр инструмента (мм)	130	80
Ø разъёма для удаления пыли (мм)	36	36
Зажимное приспособление	D25/M14	2 x M5
Масса (кг)	3,8	3,2

Обзор инструментов и областей применения



RG 150
на с. 358



	SZ	FZ	DIA HARD	DIA ABRASIVE	DIA THERMO
	●	○			○
	●		○	●	○
	●				○
	●			○	
	○	●			●
				●	
			●		
			●		●
	●	○			○
	○		●		
	●				
	○				
					○
	○	○			●
				●	
			●		○
	●	○		●	
			○		

1.600

1.000 – 2.200

150

36

D14/M8

5,5

● очень хорошо подходит
○ подходит

 подходит для поверхностей изображённого размера в сравнении

Обзор инструментов и областей применения

Для работ в помещении и на улице. Алмазная отрезная система Festool работает без пыли в любом месте. С помощью системы пылеудаления Festool Вам не придётся тратить время на уборку стройплощадки.

Алмазная отрезная система



DSC-AG 125
на с. 359



DSC-AG 125 FH
на с. 360



DSC-AG 230
на с. 361

Области применения

Раскрой панелей

Раскрой керамической плитки	●	●	
Раскрой гипсовых/цементно-волоконных плит	○	○	
Раскрой плит HPL	○	○	
Раскрой природного камня	○	○	●
Раскрой кровельной черепицы	○	●	○
Вырезание компенсационных швов	●	●	●
Вырезание каналов в наливном полу	●	●	●
Раскрой наливного пола/бетона	●	○	●
Раскрой готовых бетонных блоков	○	○	●
Вырезание пазов			
Изготовление штроб под электропроводку	○	○	○

Технические данные

Потребляемая мощность (Вт)	1.400	1.400	2.600
Число оборотов холостого хода (мин ⁻¹)	3.500 – 11.000	3.500 – 11.000	6.500
Ø круга (мм)	125	125	230
Ø разъёма для удаления пыли (мм)	36/27	36/27	36/27
Масса (кг)	4,1	2,9	8,9

Обзор инструментов и областей применения

Удаление ковровых покрытий и обоев — материалы и требования в области сухой отделки и ремонтно-восстановительных работ отличаются разнообразием. Festool предлагает широкий спектр системных решений с необходимой оснасткой и расходными материалами.

**Машинка для
удаления ковровых
покрытий**

**Устройство для
удаления обоев**



TPE
на с. 362



TP 220
на с. 363

Области применения

Ремонтно-восстановительные работы

Удаление обоев		●
Удаление ковровых покрытий	●	
Удаление основы покрытия и клеевых слоев	●	

Технические данные

Потребляемая мощность (Вт)	620	
Число оборотов холостого хода (мин ⁻¹)	6.000	
Число рабочих ходов (мин ⁻¹)	12.000	
Ход (мм)	5	
Масса (кг)	3,6	1,5

Алмазная шлифовальная машинка RENOFIX RG 130



Специалист по твёрдым основаниям.

- ▶ Алмазные шлифмашины с оптимальным числом оборотов для алмазных инструментов
- ▶ Быстрый съём и эффективная работа с двигателем мощностью 1600 Вт
- ▶ Работы вплотную к стене благодаря откидному сегменту
- ▶ Точное ведение и регулировка объёма снимаемого материала с помощью направляющего круга

Технические данные

Потребляемая мощность (Вт)	1.600
Число оборотов холостого хода (об/мин)	3.000 – 7.700
Ø инструмента (мм)	130
Зажимное приспособление	D25/M14
Ø разъёма пылеудаления (мм)	36
Масса (кг)	3,8



■ = Электроника

Мощный, быстрый, работающий без пыли.

Алмазная шлифовальная машинка RG 130 — специалист по поверхностям большой площади. Отрегулированная под алмазные инструменты частота вращения ускоряет процесс удаления бетона, наливных полов и покрытий с твёрдых оснований. Работы близко к краю благодаря откидному сегменту. Запатентованная конструкция спирали обеспечивает превосходный результат отвода пыли.

Комплект поставки

№ для заказа

направляющее основание, зажимной фланец, ключ под гайку шпинделя, в системнере SYS 5 T-LOC

RG 130 E-Plus	768809
RG 130 E-Set DIA HD алмазная чашка DIA HARD-D130	768977
RG 130 E-Set DIA ABR Алмазная чашка DIA ABRASIV-D130	768978
RG 130 E-Set DIA TH алмазная чашка DIA THERMO-D130	768981

Системная оснастка
на с. 366



Зачистной фрезер RENOFIX RG 80



Универсальный инструмент для обработки стен, перекрытий и полов.

- › Универсальный зачистной фрезер с идеальной скоростью вращения для обработки мягких материалов с возможностью использования инструментов DIA
- › Компактный, удобный и высокопроизводительный благодаря двигателю 1100 Вт
- › Постоянное число оборотов под нагрузкой благодаря электронике с тахогенератором
- › Чистый воздух благодаря эффективной системе пылеудаления

Технические данные

Потребляемая мощность (Вт)	1.100
Число оборотов холостого хода (об/мин)	2.000 – 5.900
Ø инструмента (мм)	80
Зажимное приспособление	2 x M5
Ø разъёма пылеудаления (мм)	36
Масса (кг)	3,2



■ = Электроника

Комплект поставки

вытяжной кожух, дополнительная рукоятка VIBRASTOP, внутренний шестигранный ключ, в системнере SYS 3 T-LOC

Комплект поставки	№ для заказа
RG 80 E-Plus	768016
RG 80 E-Set SZ режущая головка SZ-RG 80	768966
RG 80 E-Set DIA HD режущая головка DIA HARD-RG 80	768967
RG 80 E-Set DIA ABR инструментальная головка DIA ABRASIV-RG 80	768968



Один инструмент для любых работ.

Зачистной фрезер RG 80 — это универсал при работе на поверхностях среднего и большого размера. Благодаря многообразию оснастки им можно удалять как твёрдые, так и мягкие материалы. С его помощью Вы быстро и просто удалите клей, краски, покрытия, штукатурку на основе синтетических смол, пористый бетон и силикатный кирпич с пола, стен и потолка.

Системная оснастка
на с. 367



Зачистной фрезер RENOFIX RG 150



Универсальное решение для небольших площадей.

- › Зачистной фрезер с идеальной скоростью вращения для обработки мягких материалов на больших поверхностях
- › Надёжный и высокопроизводительный инструмент благодаря двигателю 1600 Вт
- › Удобное и безопасное обращение благодаря D-образной рукоятке
- › Эффективное пылеудаление и автоматическое уплотнение с помощью щёточного фланца

Технические данные

Потребляемая мощность (Вт)	1.600
Число оборотов холостого хода (об/мин)	1.000 – 2.200
Ø инструмента (мм)	150
Зажимное приспособление	D14/M8
Ø разъёма пылеудаления (мм)	36
Масса (кг)	5,5



■ = Электроника

Подходящий инструмент для каждого материала.

Благодаря диаметру рабочего инструмента 150 мм и широкому выбору принадлежностей зачистной фрезер RG 150 станет Вашим идеальным помощником при обработке больших поверхностей. В комбинации с нижней направляющей обеспечивается лёгкое снятие наливных полов, покрытий и остатков клея. Эргономичная двойная рукоятка D-образной формы превосходно лежит в руках в любом рабочем положении.

Комплект поставки

№ для заказа

съемник, торцевой ключ, в кейсе SYS 5 T-LOC	
RG 150 E-Plus	768019
RG 150 E-Set SZ режущая головка SZ-RG 150	768984
RG 150 E-Set DIA HD режущая головка DIA HARD-RG 150	768985
RG 150 E-Set DIA ABR инструментальная головка DIA ABRASIV-RG 150	768986

Системная оснастка
на с. 368





Алмазная отрезная система DSC-AG 125

Точная работа без пыли.

- › Отрезная система с эффективным отводом пыли, забота о здоровье пользователя
- › Может устанавливаться на шине-направляющей Festool для точных резов
- › Направляющая пластина с легко вращающимися роликами для ведения по заготовке
- › Смотровое окошко обеспечивает свободный обзор места реза

Технические данные

Потребляемая мощность (Вт)	1.400
Число оборотов холостого хода (об/мин)	3.500 – 11.000
Ø круга (мм)	125
Расстояние сбоку (мм)	32
Расстояние спереди (мм)	78
Глуб. реза без/с шиной-направляющей (мм)	27/23
Ø разъёма пылеудаления (мм)	36/27
Масса кожуха/системы (кг)	2,2/4,1

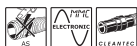

■ = MMC-электроника

Комплект поставки

№ для заказа

кожух для удаления пыли DCC-AG 125, алмазный отрезной круг ALL-D125 Premium, в системнере SYS 4 T-LOC

DSC-AG 125 Plus

767996

DSC-AG 125 Plus-FS

шина-направляющая FS 800/2

768993



Работа без пыли.

Алмазная отрезная система DSC-AG 125 с эффективной системой пылеудаления обеспечивает защиту здоровья во время работы. В комбинации с шиной-направляющей Festool она подходит для выполнения точных резов в дверях, окнах, нарезания пазов и компенсационных швов в полу.

Системная оснастка
на с. 369

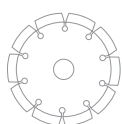

Ручная алмазная
отрезная система

DSC-AG 125 FH



Столь же универсальна, как угловая шлифовальная машинка. Только без пыли.

- › Высокая эффективность пылеудаления для отрезных работ без пыли
- › Хороший обзор места реза для высокоточных и чистых результатов работы
- › С открытым кожухом можно работать вплотную к краю по направлению вперёд
- › Регулировка частоты вращения для учёта особенностей материала

Технические данные

Потребляемая мощность (Вт)	1.400
Число оборотов холостого хода (об/мин)	3.500 – 11.000
Ø круга (мм)	125
Расстояние сбоку (мм)	23
Расстояние спереди (мм)	16
Глуб. реза без/с шиной-направляющей (мм)	27/-
Ø разъёма пылеудаления (мм)	36/27
Масса кожуха/системы (кг)	0,6/2,9



■ = MMC-электроника

Раскрой без пыли.

Ручная отрезная система с глубиной реза до 27 мм. Для высокоточного раскроя минеральных плитных материалов, например керамической плитки и природного камня, без пыли. Идеально подходит для работ по укладке керамической плитки, устранения дефектов в стене или полу, восстановления трещин или нарезки компенсационных швов.

Комплект поставки

DSC-AG 125 FH-Plus
кожух для удаления пыли DCC-AG 125 FH, алмазный отрезной круг ALL-D125 Premium, плита-основание TP-DSC-AG 125 FH, дополнительная рукоятка VIBRASTOP, в системнере SYS 3 T-LOC

№ для заказа

769954

Системная оснастка
на с. 369

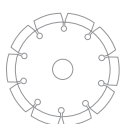



Алмазная отрезная система DSC-AG 230

Мощный инструмент для обработки минеральных стройматериалов толщиной до 63 мм.

- › Отрезная система с эффективным отводом пыли, забота о здоровье пользователя
- › Может устанавливаться на шине-направляющей Festool для точных резов
- › Направляющая пластина с легко вращающимися роликами для ведения по заготовке
- › Щёточный фланец для эффективного пылеудаления

Технические данные

Потребляемая мощность (Вт)	2.600
Число оборотов холостого хода (об/мин)	6.500
Ø круга (мм)	230
Расстояние сбоку (мм)	35
Расстояние спереди (мм)	85
Глуб. реза без/с шиной-направляющей (мм)	63/59
Ø разъёма пылеудаления (мм)	36/27
Масса кожуха/системы (кг)	3,2/8,9



Комплект поставки

№ для заказа

кожух для удаления пыли DCC-AG 230, алмазный отрезной круг ALL-D230 Premium, в кейсе

DSC-AG 230 767997

DSC-AG 230 FS 769001
шина-направляющая FS 800/2



Высокоточная и эффективная резка — без пыли.

Времена, когда отрезные и шлифовальные работы были сопряжены с сильным запылением, остались в прошлом. Теперь пользователям обеспечено эффективное всасывание опасной пыли, так что их здоровью ничто не угрожает. Наряду с этим гарантирован свободный обзор обрабатываемого материала. Оптимальное решение для чистой, точной и эффективной работы плюс вся необходимая оснастка и расходные материалы.

Системная оснастка
на с. 369

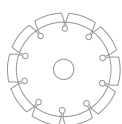

Машинка для удаления ковровых покрытий

TPE



Быстро и легко.

- › Удобный инструмент для работы в труднодоступных местах и на лестницах
- › Длинная рукоятка для неутомительной обработки больших поверхностей
- › Высокая экономичность благодаря большой мощности и понижающему редуктору
- › Высокая производительность: 25 м² в час при удалении ковровых покрытий небольшой толщины

Технические данные

Потребляемая мощность (Вт)	620
Число оборотов холостого хода (об/мин)	6.000
Число рабочих ходов (об/мин)	12.000
Ход (мм)	5
Ширина ножа (мм)	195
Масса (кг)	3,6



Прочный нож.

Нож для ковровых покрытий линейным движением врезается между основой и клеевым слоем и выполняет работу за Вас. Надёжный и долговечный, быстро и просто перетачивается. Вам нужно лишь слегка направлять и продвигать его. Быстрее и проще не бывает.

Комплект поставки

TPE-RS 100 Q-Plus
в системнере SYS 3 T-LOC

№ для заказа

567873

Системная оснастка
на с. 371

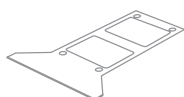

Устройство для удаления обоев TR 220



Проникает. Удаляет.

- › Низкая затрата сил благодаря совершенно новому принципу действия
- › Регулировка глубины проникновения валиков защищает грунтовое покрытие от повреждений
- › Регулируемая телескопическая рукоятка отлично зарекомендовала себя при работе в помещениях с высокими потолками
- › Защитный кожух для безопасной и чистой транспортировки

Технические данные

Длина телеск. рукоятки (мм)	900 – 1.300
Макс. регулировка глубины (мм)	3,5
Диаметр режущей кромки (мм)	45
Размеры (Д x Ш x В) (мм)	168 x 224 x 52
Масса (кг)	1,5

Комплект поставки

TR 220
защитный кожух, телескопическая рукоятка, в картонной упаковке

№ для заказа

495747



Совершенно новый принцип действия.

TR 220 — мастер по удалению обоев: его вращающиеся с разной скоростью валики проделывают воронкообразные отверстия, через которые вода лучше проникает под обои и пропитывает их. Стенка при этом не повреждается.

Системная оснастка
на с. 371



Система Festool. Всё под контролем.

Ведь когда всё подходит, работать намного легче: комплексная системная оснастка для ремонтно-восстановительных работ обеспечивает необходимую эффективность и отсутствие пыли при съёме бетона, камня, штукатурки, клея, ЛКП, ковровых покрытий и обоев. Начиная с подходящих режущих головок для обработки различных материалов с инструментами RENOFIX до образцовых пылеудаляющих аппаратов для зачистных фрезеров.



11 Ремонтно-восстановительные работы и сухая отделка

Обзор системы и оснастки



Системная оснастка



Оснастка для алмазной шлифовальной машинки RENOFIX RG 130

Наименование	Описание	№ для заказа
1 Алмазная чашка DIA HARD-D130 PREMIUM	для RG 130, AG 125, RGP 130, AGP 125, для старого твёрдого бетона, эпоксидных покрытий на твёрдом основании, покрытий и краски на бетонных поверхностях, диаметр 130 мм, внутренний Ø 25/22,2 мм, рабочая поверхность 3.000 мм², высота сегмента 7 мм, в упаковке для торговых стэндов	768017
Алмазная чашка DIA HARD-D130-ST	для RG 130, AG 125, RGP 130, AGP 125, для старого твёрдого бетона, эпоксидных покрытий на твёрдом основании, покрытий и краски на бетонных поверхностях, диаметр 130 мм, внутренний Ø 25/22,2 мм, рабочая поверхность 2.300 мм², высота сегмента 5 мм, в картонной упаковке	499972
2 Алмазная чашка DIA ABRASIVE-D130 PREMIUM	для RG 130, AG 125, RGP 130, AGP 125, для материалов с большим содержанием песка, бесшовных полов, свежего бетона, клея на бесшовных полах, силикатного кирпича и пористого бетона, диаметр 130 мм, внутренний Ø 25/22,2 мм, рабочая поверхность 3.460 мм², высота сегмента 7 мм, в упаковке для торговых стэндов	768018
Алмазная чашка DIA ABRASIVE-D130-ST	для RG 130, AG 125, RGP 130, AGP 125, для материалов с большим содержанием песка, бесшовных полов, свежего бетона, клея на бесшовных полах, силикатного кирпича и пористого бетона, диаметр 130 мм, внутренний Ø 25/22,2 мм, рабочая поверхность 2.300 мм², высота сегмента 5 мм, в картонной упаковке	499973
3 Алмазная чашка DIA STONE-D130 PREMIUM	для RG 130, AG 125, RGP 130, AGP 125, для очень твёрдых материалов и твёрдого бетона (твёрже чем B 35), диаметр 130 мм, внутренний Ø 25/22,2 мм, рабочая поверхность 2.560 мм², высота сегмента 7 мм, в упаковке для торговых стэндов	769166
4 Алмазная чашка DIA THERMO-D130 PREMIUM	для RG 130, AG 125, RGP 130, AGP 125, для удаления термоэластичных материалов, диаметр 130 мм, внутренний Ø 25/22,2 мм, высота сегмента 3 мм, в упаковке для торговых стэндов	768023
5 Алмазная чашка DIA PAINT-D130 PREMIUM	для RG 130, AG 125, RGP 130, AGP 125, для снятия толстого слоя краски и лака с деревянной поверхности, диаметр 130 мм, внутренний Ø 25/22,2 мм, высота сегмента 2 мм, в упаковке для торговых стэндов	204176
6 Направляющее основание GT-RG 130	для RG 130, RGP 130, обеспечивает возможность регулировки производительности съёма и удаления слоями определённой глубины, в упаковке для торговых стэндов	769080
7 Щеточное кольцо BC-RG 130	для RG 130, RGP 130, сменный запасной щёточный фланец, в упаковке для торговых стэндов	769110
8 Быстрозажимная гайка UF-DSC/DSG-AG M14	для DSC-AG 125/230, DSG-AG 125 и RG 130, для кругов Ø 115-230 мм, верхняя фланцевая гайка, для зажима отрезного круга, начиная с года изг. 03/2015, крепление M14, в упаковке для торговых стэндов	200241
9 Ключ KF-AG	для DSC-AG 125/230, для зажимного фланца, в пакетике	769040

Системная оснастка



RG 80

Инструментальные головки



Оснастка для зачистного фрезера RG 80 E

Наименование	Описание	№ для заказа
1 Режущая головка SZ-RG 80	для RG 80, RGP 80, для твёрдой штукатурки, остатков клея и штукатурки на основе синтетических смол, режущая головка с 12 твердосплавными дисковыми фрезами «Form Spitz», диаметр 80 мм, в упаковке для торговых стендов	767982
Дисковые фрезы HW-SZ 12	12 твердосплавных дисковых фрез «Form Spitz», запасные фрезы для SZ-RG 80, полный комплект включая распорные шайбы и зажимные элементы, в упаковке для торговых стендов	769132
2 Режущая головка FZ-RG 80	для RG 80, RGP 80, для мягкой штукатурки и свежего бетона, остатков клея и защитных покрытий, 12 твердосплавных дисковых фрез «Form Flach», диаметр 80 мм, в упаковке для торговых стендов	769131
Дисковые фрезы HW-FZ 12	полный комплект включая распорные шайбы и зажимные элементы, 12 твердосплавных дисковых фрез «Form Flach», запасные фрезы для FZ-RG 80, в упаковке для торговых стендов	769133
3 Режущая головка DIA HARD-RG 80	для RG 80, RGP 80, для старого твёрдого бетона, эпоксидных покрытий на твёрдом основании, покрытий и краски на бетонных поверхностях, режущая головка с алмазными сегментами «Hart», диаметр 80 мм, рабочая поверхность 1.385 мм², высота сегмента 6 мм, в упаковке для торговых стендов	767983
Алмазная чашка DIA HARD-D80	запасной круг для режущей головки DIA HARD-RG 80, диаметр 80 мм, рабочая поверхность 1.385 мм², высота сегмента 6 мм, в упаковке для торговых стендов	769054
4 Режущая головка DIA ABRASIVE-RG 80	для RG 80, RGP 80, для материалов с большим содержанием песка, бесшовных полов, свежего бетона, клея на бесшовных полах, силикатного кирпича и пористого бетона, режущая головка с алмазными сегментами «Abrasive», диаметр 80 мм, рабочая поверхность 1.385 мм², высота сегмента 6 мм, в упаковке для торговых стендов	767984
Алмазная чашка DIA ABRASIVE-D80	запасной круг для инструментальной головки DIA ABRASIV-RG 80, диаметр 80 мм, рабочая поверхность 1.385 мм², высота сегмента 6 мм, в упаковке для торговых стендов	769055
5 Режущая головка DIA THERMO-RG 80	для RG 80, RGP 80, для термоэластичных материалов на бетоне, бесшовных полах и т. д., режущая головка с алмазной чашкой THERMO, диаметр 80 мм, высота сегмента 3 мм, в упаковке для торговых стендов	769082
Алмазная чашка DIA-THERMO 80	запасной круг для режущей головки DIA THERMO-RG 80, диаметр 80 мм, высота сегмента 3 мм, в упаковке для торговых стендов	769084
6 Режущая головка HW COARSE-RG 80	для RG 80, RGP 80, для эластичных покрытий, клея на мягкой штукатурке, штукатурки и извести на балках, толстого слоя краски и старых лакокрасочных покрытий, шерохования стеклопластика, режущая головка с твердосплавным кругом с грубой зернистой структурой, диаметр 80 мм, в упаковке для торговых стендов	769056

Системная оснастка



Оснастка для зачистного фрезера RG 150 E

Наименование	Описание	№ для заказа
1 Режущая головка SZ-RG 150	для RG 150, RGP 150, для твёрдой штукатурки, остатков клея и штукатурки на основе синтетических смол, инструментальная головка с 35 твердосплавными дисковыми фрезами «Form Spitz», диаметр 150 мм, в упаковке для торговых стендов	768020
Дисковые фрезы HW-SZ 35	35 твердосплавных дисковых фрез «Form Spitz», запасные фрезы для SZ-RG 150, полный комплект с рабочими втулками, в упаковке для торговых стендов	769050
2 Режущая головка FZ-RG 150	для RG 150, RGP 150, для мягкой штукатурки и свежего бетона, остатков клея и защитных покрытий, режущая головка с 35 твердосплавными дисковыми фрезами «Form Flach», диаметр 150 мм, в упаковке для торговых стендов	769105
Дисковые фрезы HW-FZ 35	35 твердосплавных дисковых фрез «Form Flach», запасные фрезы для FZ-RG 150, полный комплект с рабочими втулками, в упаковке для торговых стендов	769051
3 Режущая головка DIA HARD-RG 150	для RG 150, RGP 150, для старого твёрдого бетона, эпоксидных покрытий на твёрдом основании, покрытий и краски на бетонных поверхностях, режущая головка с алмазными сегментами «Hart», диаметр 150 мм, рабочая поверхность 3.660 мм ² , высота сегмента 11 мм, в упаковке для торговых стендов	768021
Алмазная чашка DIA HARD-D150	запасной круг для головки DIA HARD-D150, диаметр 150 мм, рабочая поверхность 3.660 мм ² , высота сегмента 11 мм, в упаковке для торговых стендов	769069
4 Режущая головка DIA ABRASIVE-RG 150	для RG 150, RGP 150, для материалов с большим содержанием песка, бесшовных полов, свежего бетона, клея на бесшовных полах, силикатного кирпича и пористого бетона, режущая головка с алмазными сегментами «Abrasive», диаметр 150 мм, рабочая поверхность 3.660 мм ² , высота сегмента 11 мм, в упаковке для торговых стендов	768022
Алмазная чашка DIA ABRASIVE-D150	запасной круг для головки DIA ABRASIVE-D150, диаметр 150 мм, рабочая поверхность 3.660 мм ² , высота сегмента 11 мм, в упаковке для торговых стендов	769070
5 Режущая головка DIA THERMO-RG 150	для RG 150, RGP 150, для термоэластичных материалов на бетоне, бесшовных полах и т. д., режущая головка с алмазной чашкой THERMO, диаметр 150 мм, высота сегмента 3 мм, в упаковке для торговых стендов	769083
Алмазная чашка DIA THERMO-D150	запасной круг для головки DIA THERMO-D150, диаметр 150 мм, высота сегмента 3 мм, в упаковке для торговых стендов	769085
6 Штанга для ведения инструмента по полу BG-RG 150	для RG 150, RGP 150, для удобства ведения RENOFIX 150 E на поверхностях большой площади, в картонной упаковке	769109
7 Устройство балансировки BR-RG 150	для RG 150, RGP 150, для надёжного и легкого ведения RENOFIX RG 150 E по стене, макс. нагрузка 8 кг, длина 2,5 м, в картонной упаковке	769121
8 Щеточное кольцо BC-RG 150	для RG 150, RGP 150, сменный запасной щёточный фланец, в упаковке для торговых стендов	769123

Системная оснастка

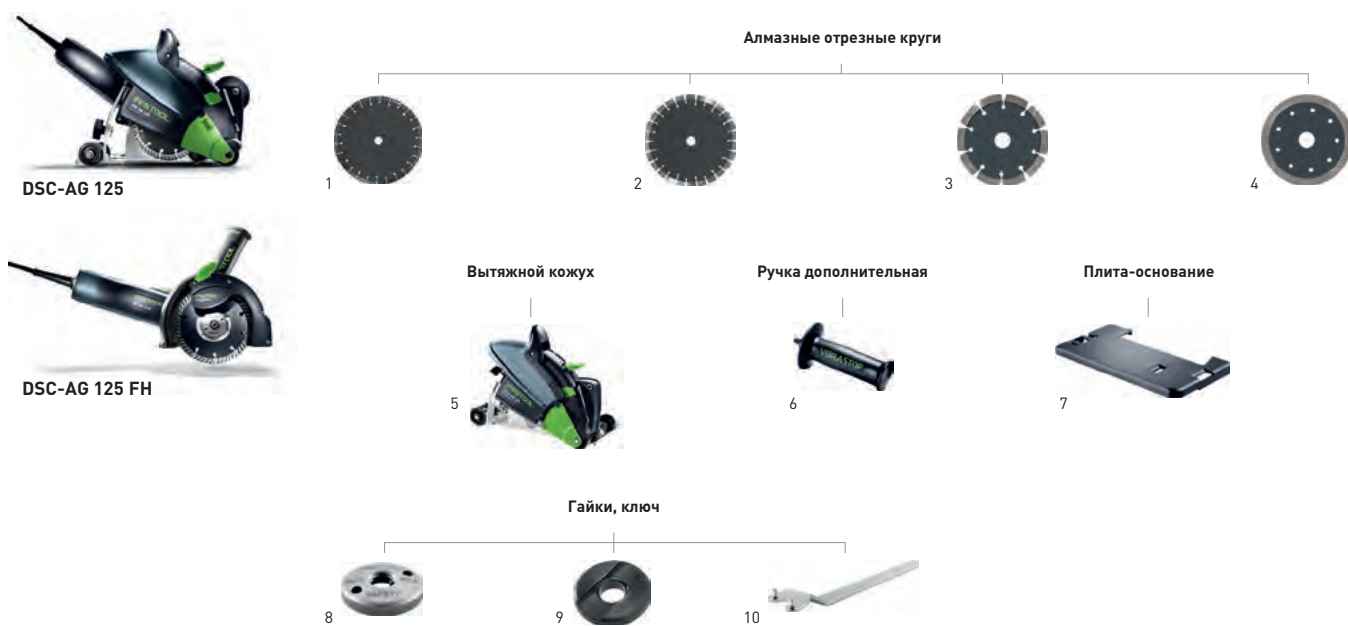

Оснастка для алмазной отрезной системы DSC-AG 125 и DSC-AG 125 FH

Наименование	Описание	№ для заказа
1 Алмазный отрезной круг ALL-D 125 PREMIUM	для DSC-AG 125, DSC-AG 125 FH, AGP 125, WCP 32, универсальное применение, диаметр 125 мм, ширина пропила 2 мм, высота сегмента 10 мм, Ø крепления 22,2 мм, в упаковке для торговых стэндов	769154
2 Алмазный отрезной круг C-D 125 PREMIUM	для DSC-AG 125, DSC-AG 125 FH, AGP 125, WCP 32, для бетона, диаметр 125 мм, высота сегмента 10 мм, ширина пропила 2,2 мм, Ø крепления 22,2 мм, в упаковке для торговых стэндов	769158
3 Алмазный отрезной круг MJ-D125 PREMIUM	для DSC AG 125, DSC-AG 125 FH, AGP 125, для обработки швов, высота сегмента 10 мм, ширина пропила 6,5 мм, диаметр 125 мм, Ø крепления 22,2 мм, в картонной упаковке	769087
4 Алмазный отрезной круг TL-D125 PREMIUM	для DSC AG 125, DSC-AG 125 FH, AGP 125, подходит для резки керамической плитки, кровельной черепицы и бетонной черепицы, диаметр 125 мм, высота сегмента 10 мм, ширина пропила 1,2 мм, Ø крепления 22,2 мм, в упаковке для торговых стэндов	769162
5 Вытяжной кожух DCC-AG 125	для AG 125, AGP 125-12/14, для уменьшения пылевой нагрузки, внутренний шестигранный ключ, зажимной фланец, ключ под гайку шпинделя, диаметр 125 мм, масса 2,2 кг, Ø разъёма пылеудаления 36/27 мм, в картонной упаковке	769075
Вытяжной кожух DCC-AG 125 FH	для AG 125; AGP 125-14, для работы с угловой шлифмашинкой без пыли, внутренний шестигранный ключ, диаметр 125 мм, Ø разъёма пылеудаления 36/27 мм, масса 0,6 кг, в картонной упаковке	769953
6 Ручка дополнительная AH-M8 VIBRASTOP	для AG 125, AGP 115, AGP 125, AGP 150, VIBRASTOP, крепление M8, в упаковке для торговых стэндов	769620
7 Плита-основание TP-DSC-AG 125 FH	для DSC-AG 125 FH Plus, DCC-AG 125 FH, защищает поверхность от возможных задиrow в ходе отрезных работ, для крепления кожуха DCC-AG 125 FH на направляющем основании, размеры (Д x Ш x В) 195 x 103 x 14 мм, в упаковке для торговых стэндов	200002
8 Быстрозажимная гайка UF-AG M14	для DSC-AG 125/230, DSG-AG 125 и RG 130, для кругов Ø 115-230 мм, верхняя фланцевая гайка, для зажима отрезного круга, до года изг. 02/2015, крепление M14, в упаковке для торговых стэндов	769018
Быстрозажимная гайка UF-DSC/DSG-AG M14	для DSC-AG 125/230, DSG-AG 125 и RG 130, для кругов Ø 115-230 мм, верхняя фланцевая гайка, для зажима отрезного круга, начиная с года изг. 03/2015, крепление M14, в упаковке для торговых стэндов	200241
9 Фланец BF-AG 22,2	для DSC-AG 125/230, для кругов Ø 115-230 мм, Задний зажимной фланец, для зажима отрезного круга, крепление 22,2 мм, в упаковке для торговых стэндов	767973
10 Ключ KF-AG	для DSC-AG 125/230, для зажимного фланца, в пакетишке	769040

Системная оснастка



Оснастка для алмазной отрезной системы DSC-AG 230

Наименование	Описание	№ для заказа
1 Алмазный отрезной круг ALL-D 230 PREMIUM	для DSC-AG 230, AGP 230, универсальное применение, высота сегмента 9 мм, диаметр 230 мм, ширина пропила 2,4 мм, Ø крепления 22,2 мм, в упаковке для торговых стендов	769155
2 Алмазный отрезной круг C-D 230 PREMIUM	для DSC-AG 230, AGP 230, для бетона, диаметр 230 мм, ширина пропила 2,4 мм, высота сегмента 12 мм, Ø крепления 22,2 мм, в упаковке для торговых стендов	769159
3 Вытяжной кожух DCC-AG 230	для AG 230, AGP 230-22/26, для уменьшения пылевой нагрузки, внутренний шестигранный ключ, зажимной фланец, ключ под гайку шпинделя, диаметр 230 мм, масса 3,2 кг, Ø разъёма пылеудаления 36/27 мм, в картонной упаковке	769077
Резиновое уплотнение DR-DCC-AG 230	для DCC-AG 230, DCC-AGP 230, повышение эффективности пылеудаления, в упаковке для торговых стендов	769092
4 Ручка дополнительная AH-M14 VIBRASTOP	для AG 230, AGP 180, AGP 230, VIBRASTOP, крепление M14, в упаковке для торговых стендов	769621
5 Быстрозажимная гайка UF-AG M14	для DSC-AG 125/230, DSG-AG 125 и RG 130, для кругов Ø 115–230 мм, верхняя фланцевая гайка, для зажима отрезного круга, до года изг. 02/2015, крепление M14, в упаковке для торговых стендов	769018
Быстрозажимная гайка UF-DSC/DSG-AG M14	для DSC-AG 125/230, DSG-AG 125 и RG 130, для кругов Ø 115–230 мм, верхняя фланцевая гайка, для зажима отрезного круга, начиная с года изг. 03/2015, крепление M14, в упаковке для торговых стендов	200241
6 Фланец BF-AG 22,2	для DSC-AG 125/230, для кругов Ø 115–230 мм, Задний зажимной фланец, для зажима отрезного круга, крепление 22,2 мм, в упаковке для торговых стендов	767973
7 Ключ KF-AG	для DSC-AG 125/230, для зажимного фланца, в пакетице	769040

Системная оснастка



TP 220

Сменные валики



1



TPE

Рукоятка-стойка



2

Нож для ковровых покрытий

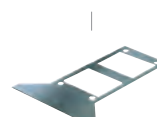

3

Оснастка для устройства для удаления обоев TP 220 и машинки для удаления ковровых покрытий TPE

	Наименование	Описание	№ для заказа
1	Сменные валики EW-TP 220	для FAKIR TP 220, валика, в упаковке для торговых стендов	496111
2	Рукоятка-стойка SG-TPE/RS 1	с 2 дополнительными рукоятками и плечевой подкладкой, стойка из двух частей для работы с TPE стоя, длина 1.700 мм, в картонной упаковке	486375
3	Нож для снятия коврового покрытия TM 195	для TPE-RS 100, ширина ножа 195 мм, в картонной упаковке	486374



12 Освещение

Обзор инструментов и областей применения **374**

Аккумуляторная лампа – SYSLITE UNI **375**

Лампа – SYSLITE II **376**

Рабочая лампа – SYSLITE DUO **377**

Контрольная лампа – SYSLITE STL 450 **378**

Обзор системы и оснастки **379**

Система Festool

Обзор инструментов и областей применения

Рабочие лампы

Рабочая лампа
для строительных
площадок

Контрольная лампа



SYSLITE UNI
на с. 375



SYSLITE II
на с. 376



SYSLITE DUO
на с. 377



SYSLITE STL 450
на с. 378

Области применения

Для освещения небольших участков



Для освещения больших участков



Для освещения больших помещений



Для контроля поверхностей



Автономная работа в помещениях без источников электроэнергии



очень хорошо подходит ●
подходит ○

Аккумуляторная лампа SYSLITE UNI



Оптимальное освещение.

- › Три мощных и экономичных светодиода
- › Девять положений регулировки по вертикали в пределах 135°
- › Устойчива, крепится на ремне с помощью зажима-держателя и вешается за крючок

Технические данные

Напряжение аккумулятора (В)	10,8/18
Осветительный прибор	3 SMD LEDs
Световой поток (лм)	43
Масса (без аккумулятора) (кг)	0,34



Мал, да удал!

Практичная лампа SYSLITE UNI всегда готова осветить тёмные участки. Благодаря своему малому весу и компактной конструкции она – незаменимый помощник. Для её питания подходят любые стандартные аккумуляторы Festool.

Комплект поставки

SYSLITE UNI
крючок, без зарядного устройства, без аккумулятора, в упаковке для торговых стэндов

№ для заказа

769079

Аккумуляторы и зарядные устройства на с. 14

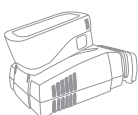

Лампа SYSLITE II



product
design award

2012



Универсальность.

Установка и подвешивание в пяти положениях: SYSLITE II обеспечит оптимальное освещение в любом углу и возможность работы до шести часов без перерыва. Её корпус изготовлен из высокопрочного и ударостойкого алюминиевого сплава, так что она выдержит любые испытания на стройплощадке. Благодаря широкому углу рассеяния 170° обеспечивается оптимальное освещение всей рабочей поверхности.



Оптимальное освещение.

- › Превосходное освещение благодаря 12 мощным светодиодам
- › Долговечность и надёжность благодаря прочному корпусу
- › Максимальная степень готовности к работе — кроме внутреннего аккумулятора можно использовать любые аккумуляторы Festool. Дополнительные возможности для зарядки и работы обеспечивают штатный блок питания на 230 В и кабель для зарядки от прикуривателя в автомобиле.
- › Компактная конструкция – гибкое позиционирование, кабель не перекручивается

Технические данные

Осветительный прибор (Вт)	12 x 1,5
Световой поток (лм) 1/2-й уровень (лм)	310/769
Длит. свеч.(встр.акк.) 1/2-я ск. (мин)	290/120
Ёмкость литий-ионного аккумулят. (А/ч)	2,9
Время зарядки Li Ion (мин)	200
Допуст. диапазон рабочих температур (°C)	-5/+ 55
Работа с внеш. акк. Festool (В)	10,8 – 18
Отверстие для крюка (мм)	40
Размер резьбы на штативе (")	1/4
Размеры (Д x Ш x В) (мм)	80 x 100 x 150
Масса (без аккумулятора) (кг)	0,7

Комплект поставки

№ для заказа

KAL II переходник для зарядки от автомобильной бортовой сети, встроенный аккумулятор. Li-Ion 7,2 В, переходник для зарядки от сети 230 В, сумка для транспортировки, в упаковке для торговых стэндов	500721
KAL II-Set Магнитный держатель с переходником на штатив	499815

Системная оснастка
на с. 379



Аккумуляторы и зарядные
устройства на с. 14

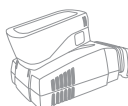

Рабочая лампа для строительных площадок SYSLITE DUO



Потому что качество освещения — это и качество работы.

- › Уникальное расположение светодиодов для угла рассеивания 180° и ровного освещения
- › Световой поток 8000 лм обеспечивает превосходное освещение больших участков
- › Цветовая температура 5000 к близка к дневному свету
- › Надёжная и долговечная с длительностью свечения 10 000 часов (L70) и ударопрочными уголками

Технические данные

Цветовая температура (К)	5.000
Осветительный прибор (Вт)	80 x 1,4
Световой поток (лм)	8.000
Срок службы СД (L70) (Гч)	10.000
Коэффициент цветопередачи Ra	80
Класс защиты корпуса	IP 55
Длина кабеля (м)	4,8
Масса (кг)	3,4

Комплект поставки

	№ для заказа
DUO в картонной упаковке	200164
DUO-Plus в систейнере SYS 3 T-LOC	769962
DUO-Set штатив ST DUO 200, в систейнере SYS 3 T-LOC	574653



Новое поколение осветительных приборов.

Обширная зона освещения вместо точечной подсветки. Выдвигается на высоту до 2 метров на устойчивом штативе, легко убирается в систейнер. Рукоятка для удерживания одной рукой, возможность подвешивания и кронштейн для кабеля? Само собой!

Системная оснастка
на с. 379



Контрольная лампа SYSLITE STL 450

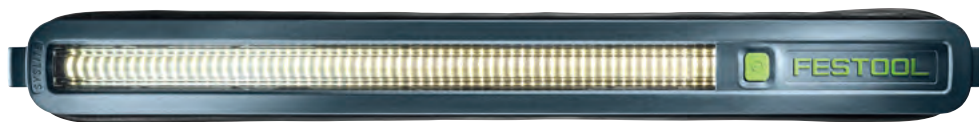

Выявляет дефекты раньше, чем это сделают другие.

- › Инструмент для проверки результата шпатлевания/шлифования прямо в процессе работы
- › Сфокусированный луч света сразу выявляет все неровности на поверхности
- › Мощные светодиоды с большим сроком службы
- › Штатив позволяет регулировать высоту установки и угол наклона



Технические данные	
Световой поток (лм)	1.200
Цветовая температура (К)	5.000
Класс защиты корпуса	IP 55
Длина кабеля (м)	5
Масса (кг)	1,5

Комплект поставки	№ для заказа
STL 450 в сумке-чехле	201937
STL 450-Set адаптер AD-ST DUO 200, штатив ST DUO 200, в картонной упаковке	202911
LHS 225/CTM 36/STL 450-Set адаптер AD-ST DUO 200, штатив ST DUO 200, Контрольная лампа STL 450, шлифовальная машинка для стен и потолков LHS 225 EQ-Plus/IP, пылеудаляющий аппарат CTM 36 E AC-LHS, держатель инструмента PLANEX, в системной SYS MAXI	575460

Полностью отвечает Вашим требованиям.

С помощью штатива и адаптера лампа быстро устанавливается на нужную высоту и под нужным углом.

Системная оснастка
на с. 379



Системная оснастка



Оснастка для рабочих ламп SYSLITE UNI, SYSLITE II, SYSLITE DUO, SYSLITE STL 450

Наименование	Описание	№ для заказа
1 Аккумулятор BP 18 Li 5,2 AS	с функцией AIRSTREAM, сменный литий-ионный аккумулятор (Li-Ion) для любых аккумуляторных инструментов Festool 18 Вольт (кроме CXS, TXS, ETSC 125, RTSC 400, DTSC 400), напряжение 18 В, ёмкость 5,2 А/ч, масса 0,7 кг, в упаковке для торговых стэндов	200181
Аккумулятор BP 18 Li 5,2 ASI	литий-ионный (Li-Ion) аккумулятор Bluetooth® с функцией AIRSTREAM для любых аккумуляторных инструментов Festool 18 В (кроме CXS, TXS, ETSC 125, RTSC 400, DTSC 400), Bluetooth® соединение обеспечивает автоматический запуск пылеудаляющего аппарата CLEANTEC при включении аккумуляторного инструмента (необходимым условием является подключение модуля Bluetooth® к свободному гнезду на аппарате), напряжение 18 В, ёмкость 5,2 А/ч, масса 0,7 кг, в картонной упаковке	202479
Аккумулятор BP 18 Li 6,2 AS	с функцией AIRSTREAM, сменный литий-ионный аккумулятор (Li-Ion) для любых аккумуляторных инструментов Festool 18 Вольт (кроме CXS, TXS, ETSC 125, RTSC 400, DTSC 400), напряжение 18 В, ёмкость 6,2 А/ч, масса 0,7 кг, в упаковке для торговых стэндов	201774
Аккумулятор BP 18 Li 6,2 ASI	литий-ионный (Li-Ion) аккумулятор Bluetooth® с функцией AIRSTREAM для любых аккумуляторных инструментов Festool 18 В (кроме CXS, TXS, ETSC 125, RTSC 400, DTSC 400), Bluetooth® соединение обеспечивает автоматический запуск пылеудаляющего аппарата CLEANTEC при включении аккумуляторного инструмента (необходимым условием является подключение модуля Bluetooth® к свободному гнезду на аппарате), напряжение 18 В, ёмкость 6,2 А/ч, масса 0,7 кг, в картонной упаковке	201797
Аккумулятор BP 18 Li 3,1 C	компактная, лёгкая конструкция, сменный литий-ионный аккумулятор (Li-Ion) для любых аккумуляторных инструментов Festool 18 Вольт (кроме TSC 55, CXS, TXS, ETSC 125, RTSC 400, DTSC 400), напряжение 18 В, ёмкость 3,1 А/ч, масса 0,4 кг, в упаковке для торговых стэндов	201789
Аккумулятор BP 18 Li 3,1 CI	сменный литий-ионный (Li-Ion) аккумулятор с технологией Bluetooth® для любых аккумуляторных инструментов Festool 18 В (кроме TSC 55, CXS, TXS, ETSC 125, RTSC 400, DTSC 400), Bluetooth® соединение обеспечивает автоматический запуск пылеудаляющего аппарата CLEANTEC при включении аккумуляторного инструмента (необходимым условием является подключение модуля Bluetooth® к свободному гнезду на аппарате), напряжение 18 В, ёмкость 3,1 А/ч, масса 0,4 кг, в картонной упаковке	203799
2 Быстрозарядное устройство TCL 6	для всех аккумуляторов Li-Ion (кроме CXS/TXS), запасное зарядное устройство Li-Ion для всех аккумуляторов 10,8–18 В, зарядный ток 6 А, входное напряжение 220 – 240 В, масса 0,8 кг, в упаковке для торговых стэндов	201135
Быстрозарядное устройство SCA 8	для всех аккумуляторов Li-Ion (кроме CXS/TXS), с функцией AIRSTREAM, запасное зарядное устройство Li-Ion для всех аккумуляторов 10,8–18 В, зарядный ток 8 А, входное напряжение 220 – 240 В, масса 1,1 кг, в упаковке для торговых стэндов	200178
Аккумуляторы и зарядные устройства	на с. 14	
3 Магнитный держатель MA KAL	для струбцин к направляющим Festool, шаровая головка, поворотная (360°), для фиксации лампы SYSLITE, тарелка для внешнего штатива, удерживающая сила магнита 16 кг, в упаковке для торговых стэндов	499814
4 Штатив ST DUO 200	для SYSLITE DUO, посредством двух телескопических элементов регулируется по высоте в диапазоне 150–200 см, разбирается для компактного хранения и весит всего 5,6 кг, в картонной упаковке	200038
5 Адаптер AD-ST DUO 200	для контрольной лампы SYSLITE STL 450, для крепления на штативе ST DUO 200, масса 1,1 кг, в картонной упаковке	201936
6 Сумка-чехол ST-BAG	для штатива ST DUO 200, контрольной лампы STL 450 и адаптера AD-ST DUO 200, сумка для транспортировки с наплечным ремнём и ручкой, для хранения и простой перевозки штатива для SYSLITE DUO и контрольной лампы SYSLITE STL, с практичными боковыми карманами для дополнительной системной оснастки, в упаковке для торговых стэндов	203639

Оптимальный обзор. Точная работа. Эффективные решения в области освещения рабочей зоны.

Рабочая лампа для строительных площадок SYSLITE DUO, рабочая лампа SYSLITE, аккумуляторная лампа SYSLITE UNI или контрольная лампа SYSLITE STL 450 — все свои решения в области освещения мы разрабатываем по тому же принципу, что и наши инструменты: сделать Вашу работу проще, а её результаты ещё лучше. Благодаря превосходному освещению в любой ситуации — от небольших поверхностей до целых помещений. Потому что высококачественное освещение является необходимым условием для хорошей работы.



SYSLITE UNI

Небольшая и компактная — для максимальной мобильности. Может использоваться с любыми аккумуляторами Festool.



SYSLITE II

Превращает тёмные участки в рабочие поверхности и отличается максимальной универсальностью в использовании: может устанавливаться или подвешиваться в 5 позициях и запитываться от различных источников энергии (через внутренний аккумулятор, внешний аккумулятор, сетевой э/кабель, зарядный кабель от гнезда прикуривателя в автомобиле).



SYSLITE DUO

Большая зона освещения (с питанием от э/сети) целых помещений светом, аналогичным дневному. Возможность максимально гибкого использования: поставленная на пол или на горизонтальную поверхность, закрепленная на штативе Festool или подвешенная за крючок на задней стороне.



SYSLITE STL 450

Лампа даёт сфокусированный луч света для контроля поверхностей прямо в процессе обработки. В комплект входит штатив, регулируемый по высоте и наклону, и длинный кабель для большой рабочей зоны.





С лампой бокового света SYSLITE STL 450 Вы можете контролировать обрабатываемые поверхности уже во время работы. Благодаря этому Вы будете с лёгкостью получать отличные результаты к удовольствию Ваших клиентов.



Классический галогеновый фонарь

Освещение желтоватого цвета с оптическим размытием по краям.

Новый осветительный прибор от Festool: рабочая лампа SYSLITE DUO.

Потому что качество освещения — это и качество работы. Почувствуйте разницу:



Обычная светодиодная лампа

Синеватый цвет, небольшой угол рассеивания, более низкая яркость свечения.



Festool SYSLITE DUO

Угол рассеивания 180°, оптимальное освещение всей рабочей зоны.



13 Организация рабочего места

Компактная модульная система – CMS	384
Многофункциональный стол – MFT 3	386
Вакуумная зажимная система – VAC-SYS	387
Шина-направляющая – FS/2	388
Двойной вакуумный держатель – GECKO	389
Вакуумный держатель – CT WINGS	390
Консоли – ASA	391
Блок энергообеспечения/пылеудаления – EAA	392
Рабочий центр – WCR 1000	393
Многофункциональный табурет – MFH 1000, UCR 1000	394
Инструментальный центр – TC 3000/2	395
Радиоприёмник для стройплощадки SYSROCK – BR 10	396
Портал-удлинитель – SYS-PowerHub	397
Мобильный верстак – MW 1000	398
Системы транспортировки – SYS-Port, SYS-Roll, SYS-Cart	399
Системы хранения – Систейнер, сортейнер, ToolBox	411
Обзор системы и оснастки	400
Система Festool	

Компактная модульная система CMS

Компактная модульная система CMS. Обширные возможности переоборудования.

Пять инструментов в одном. Для стационарного или ручного режима работы. На площади всего 0,5 м². Это возможно только при системном подходе. Компактная модульная система CMS состоит из основания и при использовании подходящих модулей переоборудуется в стационарную монтажную пилу, лобзик, а также во фрезерный станок или ленточную шлифовальную машинку.

Безопасность и высокий комфорт.

Инструменты можно включать и выключать на основании.

Устойчивость и мобильность.

Основание очень лёгкое (всего 10,8 кг) и при этом прочное.

Регулируемая высота.

Основание можно положить прямо на пол или, выдвинув откидные ножки, работать стоя.

Легко дополняется.

Используя разнообразную оснастку, например, подвижный стол, угловой упор или удлинитель стола, можно оборудовать систему CMS под различные виды работ.

Модули CMS



Погружная пила TS 55 R
на с. 42



Модульный кронштейн CMS-TS 55 R
на с. 45



Модуль CMS-MOD-TS 55 R
на с. 45



Погружная пила TS 75
на с. 44



Модульный кронштейн CMS-TS 75
на с. 45



Модуль CMS-MOD-TS 75
на с. 45



Вертикальный фрезер OF
на с. 246



Модульный кронштейн CMS-OF
на с. 250



Маятниковые лобзики PS
на с. 38



Модульный кронштейн CMS-PS
на с. 41
Плита-адаптер ADT-PS 400
на с. 62



(PS 420/400)



Модули системы Basis Plus, кроме модуля Modul 1 A, могут использоваться в комбинации с основанием CMS.



Модуль CMS-MOD BS 120
на с. 121

Компактная модульная система CMS

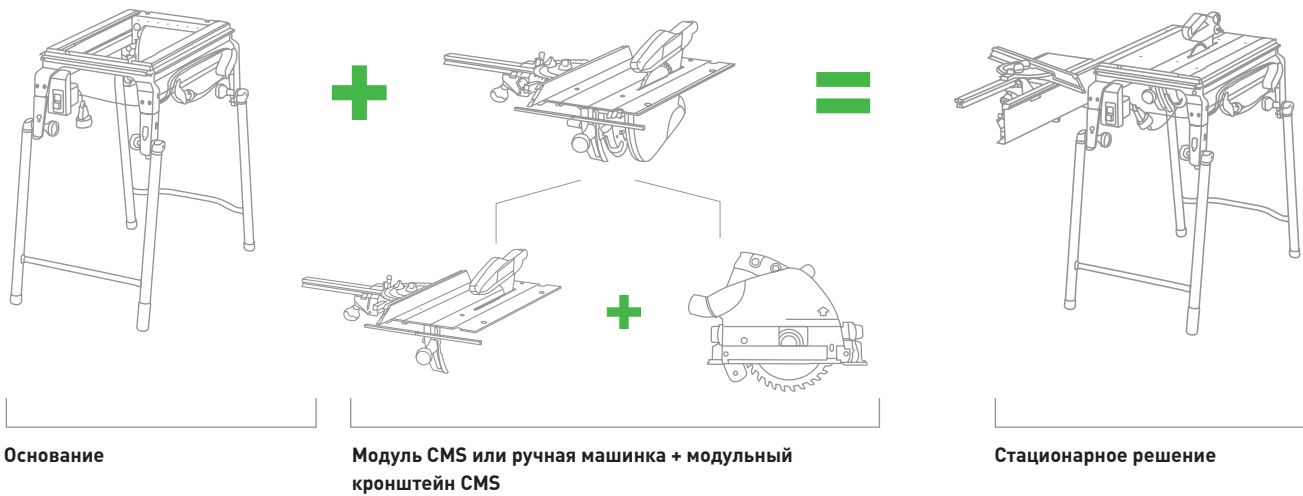

Основание

+

+

+

+

+



Технические данные

Высота стола на ножках	900 мм
Высота стола без ножек	316 мм
Размеры стола	585 x 400 мм
Масса	10,8 кг

Комплект поставки

№ для заказа

Основание CMS-GE
 Основание для крепления модулей CMS, откидные ножки, аварийный выключатель, кронштейн для кабеля/держатель толкателя, кабель и розетка

561228

Стационарное решение

=

=

=

=

=



Монтажная пила CMS-TS 55 R Set
на с. 45



Стационарная монтажная пила с TS 75



Стационарный фрезерный стол TF 2200-Set
на с. 251

TF 1400-Set
на с. 251

Стационарный фрезерный стол с OF 1010



Стационарный лобзик с PS



Стационарная ленточная шлифовальная машинка с BS 120

Многофункциональный стол MFT 3



1 стол. 1000 возможностей.

- › Максимальная точность благодаря алюминиевому профилю по всему периметру для крепления регулируемой по высоте шины-направляющей и углового упора
- › Угловой упор, ограничитель и дополнительный зажим гарантируют высокую точность обработки
- › Удобная работа благодаря высоте стола 90 см
- › MFT 3 компактен и мобилен в эксплуатации благодаря откидным ножкам

Технические данные

Размеры стола (мм)	1.157 x 773
Высота стола без ножек (мм)	180
Высота стола на ножках (мм)	900
Макс. толщина заготовки (мм)	78
Макс. ширина заготовки (мм)	700
Допустимая нагрузка (кг)	120
Масса (кг)	28

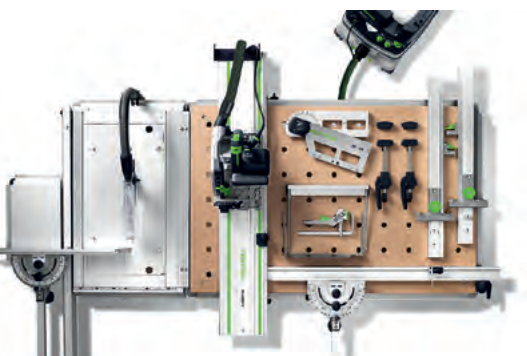

Комплект поставки

№ для заказа

стол с перфорированной плитой и складными ножками, в картонной упаковке

MFT/3

поворотный блок, опорный блок, угловой упор, упорная пластина, шина-направляющая FS 1080, законцовщик FS-AW, дополнительный зажим

495315

MFT/3 Basic

500608

Всегда подходящая оснастка.

Шина-направляющая или комбинированная малка — всё надёжно зафиксировано. Удлинительный элемент MFT 3 позволяет использовать все модули CMS, с подвижным столом можно выполнять торцевание с максимальной шириной реза 830 мм.

Системная оснастка на с. 403

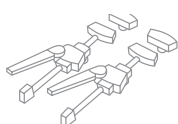

Вакуумная зажимная система VAC SYS



Перспективная система крепления.

- › Диапазон поворота заготовок до 360°, угол наклона – до 90°
- › Возможность крепления легко повреждаемых поверхностей – без урона
- › Надёжный контроль — зажимное приспособление надёжно фиксирует заготовки весом до 30 кг и размером 1 x 1 м
- › Мобильность — насос и зажимные приспособления можно перевозить в системнере

Технические данные

Потребляем. мощность при 50 Гц мин. (Вт)	160
Потребляем. мощность при 50 Гц макс. (Вт)	200
Потребляем. мощность при 50 Гц (Вт)	160 – 200
Потребляем. мощность при 60 Гц (Вт)	200 – 230
Производ. насоса при 50 Гц (м³/ч)	2,7
Производ. насоса при 60 Гц (м³/ч)	3,5
Мин. разрежение	≥ 81%/ ≥ 810
Масса (кг)	8



Комплект поставки

№ для заказа

вакуумный шланг	
VAC SYS SE 2 вакуумная тарелка VAC SYS VT 275 x 100 мм, соединительный элемент, в системнере SYS 4	580062
VAC SYS Set SE1 вакуумный насос VAC SYS VP, вакуумное зажимное приспособление VAC SYS SE1, приёмный клапан, в картонной упаковке	712223



Быстрая смена тарелок без инструмента.

Для различных заготовок предусмотрены тарелки четырёх размеров с системой FastFix для быстрой замены.

Системная оснастка
на с. 404

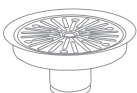

Шина-направляющая FS/2

Шины-направляющие предлагаются в исполнении различной длины (8 вариантов): от 800 до 5000 мм.

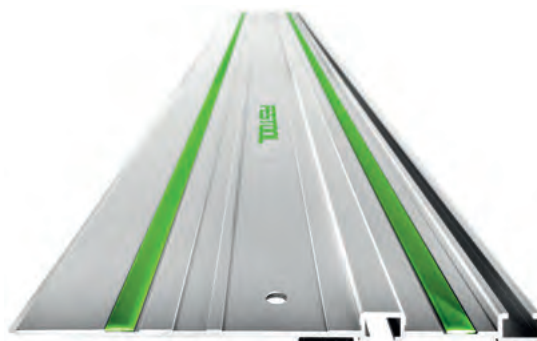

Незаменимы при изготовлении мебели.

Вертикальный фрезер и шина-направляющая с рядами отверстий упрощают работу по оборудованию стеллажных систем или установке фурнитуры.

Безупречное ведение.

- › Ведение без люфтов — отрегулировать направляющие упоры погружных пил можно прямо на шине-направляющей без помощи дополнительного инструмента
- › Пропил без сколов — полимерная накладка препятствует образованию сколов кромок даже при пилении под углом
- › Аккуратная работа — для изготовления точных пазов для вертикальных фрезеров предусмотрен направляющий упор
- › Простой путь к пропилу под углом — с помощью шины-направляющей и комбинированной малки углы легко переносятся с заготовки или стены.

Комплект поставки	Длина (мм)	№ для заказа
в картонной упаковке		
FS 800/2	800	491499
FS 1080/2	1080	491504
FS 1400/2	1400	491498
FS 1900/2	1900	491503
FS 2400/2	2400	491502
FS 2700/2	2700	491937
FS 3000/2	3000	491501
FS 5000/2	5000	491500
FS 1400/2-LR 32	1400	496939
FS 2424/2-LR 32	2424	491622

FS 800/2 = длина 800 мм; FS 1080/2 = длина 1080 мм; FS 1400/2 = длина 1400 мм и т. д. FS 1400/2-LR 32 и FS 2424/2-LR 32 = шины-направляющие с рядами отверстий с расстоянием между отверстиями 32 мм.

Системная оснастка
на с. 406

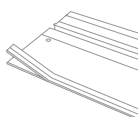

Двойной вакуумный держатель ГЕСКО



Надёжная фиксация.

- › Эргономичность благодаря жёсткой ручке для переноски поднимать груз намного легче
- › Фиксирует положение, не повреждает материал благодаря специальным контактным кольцам на обеих присосках ГЕСКО точно позиционируется и легко отсоединяется
- › Надёжная фиксация — с помощью зелёных зажимных рычагов осуществляется быстрое и надёжное присасывание: выдерживает до 50 кг
- › Через адаптер шины-направляющей держатель ГЕСКО можно установить непосредственно на шины-направляющие



Комплект поставки	№ для заказа
в упаковке для торговых стэндов	
ГЕСКО DOSH	492617
ГЕСКО DOSH-Set адаптер DOSH-FSAD, двойной вакуумный держатель Gecko DOSH	493507



С системой лучше.

Через адаптер шины-направляющей держатель ГЕСКО можно установить непосредственно на шины-направляющих.

Системная оснастка
на с. 406

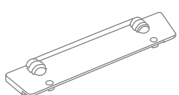

Вакуумный держатель CT WINGS



Вакуумный держатель.

Практичное монтажное приспособление для зажима и фиксации заготовок на горизонтальных и вертикальных поверхностях. Достаточно присоединить всасывающий шланг диам. 27 мм или 27/32 мм с муфтой, включить пылеудаляющий аппарат, и вот уже заготовка надёжно удерживается посредством вакуума.

Третья рука. Приходит на помощь в нужный момент.

- › Во многих случаях, когда речь идёт о необходимости высвобождения второй руки, например, для нанесения разметки, маркировки, зажима, перехвата, это приспособление эффективно заменяет помощника
- › Для неустойчивой, точной и безопасной работы
- › Компактное исполнение – идеальный вариант для работы на выезде
- › Прекрасный образец системного подхода: в комбинации с пылеудаляющим аппаратом Festool и всасывающим шлангом диам. 27 мм или 27/32 мм

Технические данные

Макс. высота при зажиме (мм)	50
Макс. нагрузка (кг)	3
Размеры (Д x Ш x В) (мм)	130 x 80 x 50
Масса (кг)	0,35



Комплект поставки

CT-W
в упаковке для торговых стенов

№ для заказа

500312

Пылеудаляющие модули CT см.
на с. 174



Поворотная консоль ASA



Для выполнения разных задач.

- › Высокая степень универсальности и безопасности
- › Для использования с пылеудаляющими аппаратами Festool CT/SRM
- › Встроенные пневмо- и электролинии для подключения к EAA и СТ
- › Экономия времени, движений и места – повышение экономичности работы

Технические данные	ASA 5000	ASA 6000
Длина присоединительных проводов (м)	3	3
Вылет консоли (м)	2 x 2,5	2 x 3
Область применения (м²)	39 – 58	56 – 84
Масса (кг)	92	105
Угол наклона [°]	39 – 58	56 – 84

Комплект поставки	№ для заказа
кронштейн с двумя шарнирами и стеновой консолью, кабельный канал, без крепежа для настенного монтажа, в картонной упаковке	
ASA 5000 CT/SR-EU	583867
ASA 6000 CT/SR-EU	583868



Быстрая смена рабочего места.

Консоли применяются там, где необходима большая зона действия. Энергообеспечение и удаление пыли осуществляется без помех для движения и именно там, где это нужно в данный момент. Таким образом, Вы получаете экономию времени и больше места в мастерской.

Системная оснастка
на с. 405

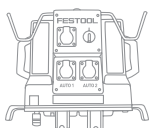

Блок энергообеспечения/ пылеудаления

EAA



Больше свободы передвижения.

- › Минимизирует расходы на переналадку, увеличивает экономичность
- › Открывание канала пылеудаления с помощью ручного управления заслонками
- › Постоянная готовность к работе до 2 электро- и/или пневмоинструментов (в зависимости от варианта EW/DW)
- › Возможность пылеудаления от двух машин

Технические данные

Размеры (Д x Ш x В) (мм)	516 x 580 x 367
Диапазон давления (бар)	4 – 8
Масса (кг)	13

Продуман до мелочей.

EAA с управляемыми вручную или автоматически заслонками для использования с пылеудаляющими аппаратами СТ или централизованной системой пылеудаления TURBO II избавляет пользователя от лишних движений и обеспечивает оптимальное пылеудаление. Электрические или пневматические инструменты будут всегда готовы к работе.

Комплект поставки

№ для заказа

EAA EW/DW CT/SRM/M-EU

583821

блок энергообеспечения/пылеудаления с 3 розетками на 230 В, блок подготовки сжатого воздуха с 3 разъёмами (2 с подачей и 1 без подачи масла), держатель шлифовального материала, в картонной упаковке

Системная оснастка
на с. 405



Рабочий центр WCR 1000



Исключительная мобильность.

- › Компактный и мобильный в использовании — WCR можно подсоединить к любому пылеудаляющему аппарату Festool со встроенным доком для крепления системнеров Sys-Doc (кроме CTL MINI/MIDI)
- › Разнообразное оснащение — крюки для размещения двух инструментов со всасывающими шлангами, универсальный держатель, отсек для хранения, а также поворотная полка для мелких деталей
- › Возможность индивидуальной комплектации — на перфорированную стенку и в профилированный паз можно устанавливать дополнительные полки, крюки и держатели
- › Не устаёт спина — простая регулировка рабочего центра, крюков и полок по высоте.

Технические данные

Длина (мм)	1.050
Ширина (мм)	362
Регулируемая высота (мм)	545 – 785
Размер квадратных отверстий (мм)	9,2 x 9,2
Внутреннее расстояние между квадр.отверстиями (мм)	38
Масса (кг)	10,2

Комплект поставки

WCR 1000
полка, полка-база, лоток для хранения, крюк для инструмента двойной, крюк универсальный двойной, стандартных крюков (длина 125 мм), перфорированные металлические пластины, крепление для системнера, в картонной упаковке

№ для заказа

497471



Возможность индивидуального дооснащения.

Систейнеры размером 1–4 или сортейнер можно легко и просто встроить в рабочий центр.

Системная оснастка
на с. 408



Многофункциональный табурет
и универсальный центр

MFH 1000 / UCR 1000



Комфортная и эффективная работа.

- › Многофункциональный табурет MFH 1000 + рабочий центр WCR 1000 = универсальный центр UCR 1000
- › Мобильная работа с универсальным центром UCR 1000 и использование всех преимуществ рабочего центра WCR 1000
- › Комфортная работа — без рабочего центра WCR, многофункциональный табурет MFH 1000 представляет собой удобное мобильное сиденье
- › Превосходная организация — крючки и полки обеспечивают быстрый доступ к машинкам, оснастке и рабочему инвентарю

Технические данные	MFH 1000	UCR 1000
Размеры (Д x Ш x В) (мм)	695 x 436 x 524	
Длина (мм)		695
Ширина (мм)		436
Ширина ролика (мм)	32	32
Регулируемая высота (мм)		1.031 – 1.271
Размер квадратных отверстий (мм)	9,2 x 9,2	9,2 x 9,2
Ø колёс (мм)	100	100
Внутреннее расстояние между квадр.отверстиями (мм)	38,1	38,1
Масса (кг)	27	37

Комплект поставки	№ для заказа
в картонной упаковке	
MFH 1000 подушка на табурет MFH 1000 SK, монтажный комплект	498967
UCR 1000 универсальный центр, многофункциональный табурет MFH 1000 (без подушки)	498966

Умные и мобильные «помощники».

Запираемый на ключ выдвижной ящик для хранения оснастки, рабочего инвентаря и личных ценных вещей.

Системная оснастка
на с. 408



Инструментальный центр ТС 3000/2



Универсальность + рабочее место.

- › Оптимальный порядок — инструмент, материалы и пылеудаляющий аппарат всегда на своих местах и под рукой
- › Мобильность — простое перемещение оборудования между различными зонами мастерской
- › Надёжность фиксации — пылеудаляющий аппарат крепится через специальный док для пылеудаляющего аппарата
- › Больше места — держатели инструментов и шлангов освобождают место на полке для используемых рабочих материалов

Технические данные

Размеры (Д x Ш x В) (мм)	470 x 1.070 x 960
Рабочая площадь (мм)	460 x 990
Рабочая высота стола (мм)	925
Масса (кг)	43

Комплект поставки

ТС 3000/2
держатель шланга, резиновый коврик, в картонной упаковке

№ для заказа

583881



Надёжное хранение.

Запираемая на ключ тумба под системнер до размера 3 для хранения инструмента и оснастки.

Системная оснастка
на с. 409

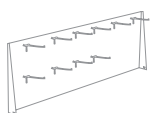

Радиоприёмник для стройплощадки SYSROCK BR 10



Лёгкий, компактный, мощный.

Радиоприёмник SYSROCK удобно размещается на любом подоконнике, он компактный и лёгкий с превосходным звучанием. Благодаря интерфейсу Bluetooth® и встроенной функции handsfree Вы можете слушать наряду с любимыми радиостанциями музыку со своего смартфона через SYSROCK с высоким качеством звучания.

Всегда превосходный звук. Во время работы. И при разговоре по телефону.

- › Широкие возможности приёма и воспроизведения через Bluetooth® и AUX-IN-интерфейс – предлагается в аналоговом или цифровом исполнении
- › Встроенный USB-разъём для зарядки внешних мобильных устройств
- › Великолепное звучание в компактном, современном и прочном корпусе
- › Интуитивно понятное управление благодаря большим кнопкам и СД-дисплею

Технические данные

Приём цифрового радиовещания	Радиоприёмник FM
Частотный диапазон FM (УКВ) (МГц)	87,5 – 108
Динамик (Вт)	10
Работа с аккумуляторами Festool (В)	18
Кол-во ячеек памяти для радиоканалов	4
Вход Aux-in (мм)	3,5
Стандарт Bluetooth®	4,1
USB-выход	-
Размеры (Д x Ш x В) (мм)	94 x 102 x 149
Масса (кг)	0,7



Комплект поставки

№ для заказа

переходник для зарядки от сети 230 В, кабель Aux-in, в сумке-чехле

BR 10
Радиоприёмник FM

200183

Аккумуляторы и зарядные устройства на с. 409

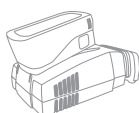

Портал-удлиннитель SYS-PowerHub



Первый кабельный барабан с углами и кромками. И системным подходом.

- › Кабельный барабан в формате системнера: 10-метровый сетевой кабель для стационарного подсоединения на время транспортировки удобно размещается внутри. Дополнительно в SYS-PowerHub предусмотрено место для необходимых аккумуляторов или мелких деталей
- › Одновременное запитывание до четырёх электроинструментов. При необходимости можно зарядить мобильный телефон от внутренней розетки
- › Благодаря двум кабельным выходам возможно соединение с другими системнерами даже в закрытом состоянии
- › При подключении к электросети красная лампа на передней стороне сигнализирует о готовности к работе

Технические данные

Класс защиты	IP44
Длина кабеля (м)	10
Потребляемая мощность (Вт)	2.500
Количество розеток	5
Размеры (Д x Ш x В) (мм)	396 x 296 x 157,5
Внутренние размеры (Д x Ш x В) (мм)	383 x 154 x 128
Масса (кг)	4,2

Комплект поставки

SYS-PH
в системнере SYS 2 T-LOC

№ для заказа

200231



Абсолютно новое поколение распределителей электроэнергии.

Новый SYS-PowerHub объединяет в себе все преимущества обычного кабельного барабана и системы системнеров Festool. Его 10-метровый кабель и четыре наружные розетки дают Вам независимость, столь необходимую для подключения электроинструментов.

Мобильный верстак MW 1000



НОВИНКА

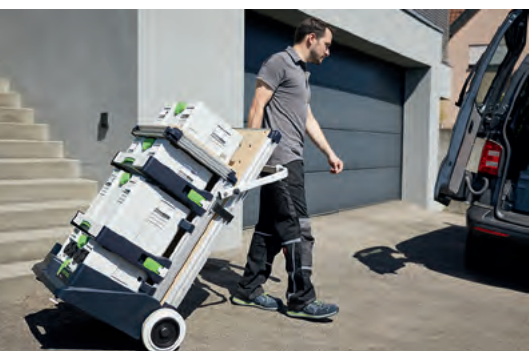

Ваше рабочее место всегда с Вами.

Прочная конструкция и компактные размеры позволяют легко перевозить мобильный верстак в машине. Благодаря большим обрезиненным ударопрочным колёсам он без труда преодолевает подъёмы и спуски по лестницам.

Превращает стройплощадку в настоящую мастерскую.

- › Большие обрезиненные ударопрочные колёса без труда преодолевают любые препятствия
- › Погрузка в машину одним человеком благодаря переставляемой рукоятке для переноски, поверхностям скольжения и углублению для захвата в поддоне
- › Простая разборка и сборка и компактные размеры
- › Возможность увеличения рабочей поверхности и мест хранения за счёт добавления нескольких многофункциональных столов и выдвижных полок с системнерами

Технические данные

Рабочая высота (мм)	900
Размеры (Д x Ш x В) (мм)	641 x 600 x 1.076
Размеры стола (мм)	445 x 363
Грузоподъёмность общая (кг)	100
Грузоподъёмность ящика (кг)	20
Ø колёс (мм)	200
Масса (кг)	19

Комплект поставки

№ для заказа

выдвижная полка SYS-AZ-MW 1000, в картонной упаковке

MW 1000 Basic

203454

MW 1000
стол TSB/1-MW 1000

203802

Системная оснастка
на с. 410

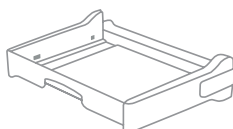

SYS-Port, SYS-Roll, SYS-Cart, мобильный верстак

От инструмента до мелкой детали.
От мастерской до монтажа.

Роликовая доска SYS-Cart

Компактный, поворотливый и быстрый. Всё под рукой — даже в узких местах.

Тележка для системеров SYS-Roll

Выполняет функции роликовой доски и тележки для перевозки мешков. Экономит Ваше время и силы.

Мобильный верстак

Оснащение, транспортировка, работа — всё в одном.



Простая погрузка в машину одним человеком благодаря переставляемой рукоятке для переноски, поверхностям скольжения и углублению для захвата в базовом элементе.



Лёгкая в обращении за счёт компактных размеров. Благодаря большим обрезиненным ударопрочным колёсам легко преодолевает подъёмы и спуски по лестницам.



Если рабочей площади и мест хранения не хватает, можно подсоединить другие многофункциональные столы. Возможности индивидуализации безграничны.

Систематизация/ хранение	Систейнеры 1-5 SYS-MFT SYS-Combi	Сортейнер	Инструмен- тальный ящик SYS-ToolBox SYS-StorageBox	MAXI- SYSTAINER	MIDI- SYSTAINER	MINI- SYSTAINER	SYS-Cart	SYS-Roll	Мобильный верстак	Систейнерный порт Теле- скопическая рамка SYS
Инструменты	● 1)	○ 2)		● 1)	○					● 3)
Мелкие детали	● 1)	●	●	○	○	● 1)		○		● 3)
Шлифовальные материалы	● 1)	○	○		○					● 3)
Флаконы	● 1)	○	○	○	○					● 3)
Ручной инструмент	● 1)	●	●	○	●	○		○		● 3)
Комбинации										
Систейнер разм. 1-5	●	●	●	●	●		●	●	●	●
Сортейнер	●	●	●	●			●	●	●	●
Инструментальный ящик SYS-ToolBox I/II	●	●	●		●		●	●	●	
MAXI-SYSTAINER	●	●	●	●						
MIDI-SYSTAINER	●				●				●	
MINI-SYSTAINER	●					●			●	
SYS-Cart	●	●	●				●			
SYS-Roll	●	●	●					●		
Мобильный верстак	●	●	●		●	●				●
Систейнерный порт	●	●								
Пылеудаляющие аппараты СТ	●	●	●							
Применение/ транспортировка										
Мастерская	●	●	●	●	●	●	●	●		●
Стройплощадка	●	●	●	●	●	●	●	●	●	○

- очень хорошо подходит
- хорошо подходит
- подходит

- 1) в комбинации с вкладышем
- 2) только для Sys 3-Sort/4
- 3) в комбинации с подходящим системейнером или сортейнером

Система Festool. Всё под контролем.

Ведь когда всё подходит, работать намного легче: организация рабочего места имеет по меньшей мере такое же значение, что и безупречно работающий электроинструмент. Ведь в этом кроется практически неисчерпаемый потенциал. Именно поэтому система Festool обеспечивает ещё и порядок.



13 Организация рабочего места

Обзор системы и оснастки



Системная оснастка

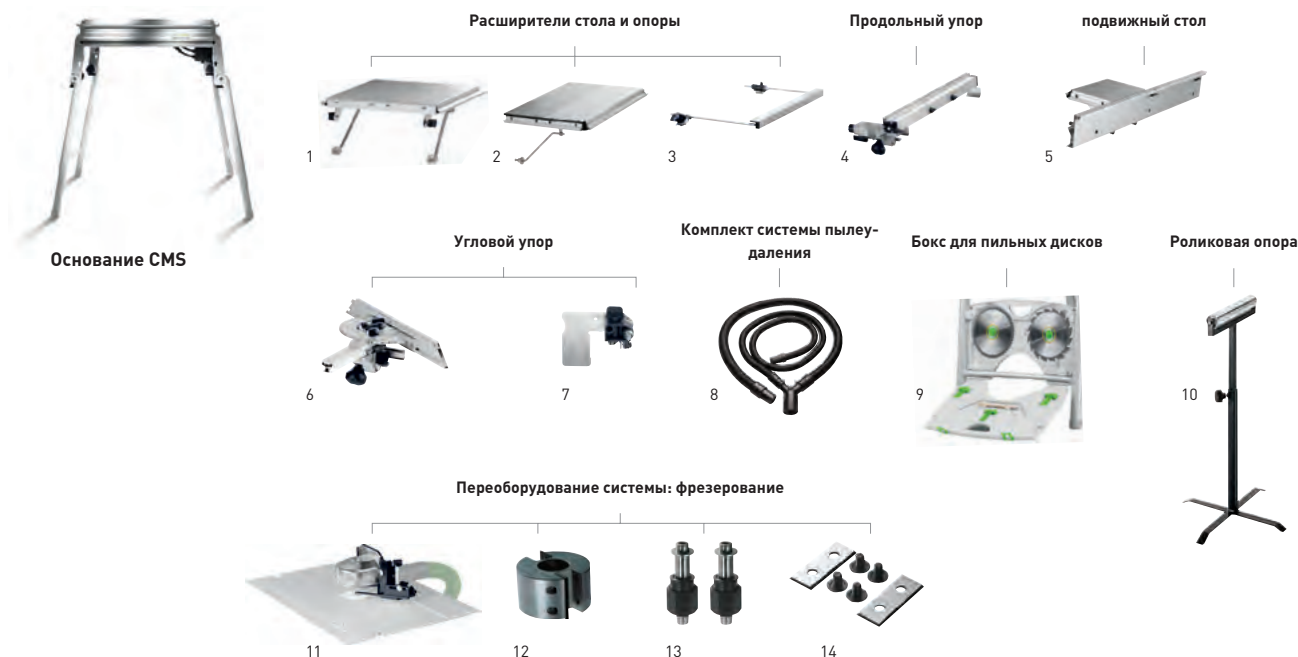

Оснастка для компактной модульной системы CMS

Наименование	Описание	№ для заказа
1 Удлинитель стола VL	для CS 50, CMS-GE, простой монтаж, складной, для поддержки длинных заготовок при пилении по ширине, опорная поверхность 400 мм, размер 375 x 454 мм, размеры длина x ширина 375 x 454 мм, в картонной упаковке	492092
2 Расширитель стола VB-CMS	для CMS, с юстируемой шкалой, увеличивает опорную поверхность на 410 мм, ширина пропила 570 мм, размеры длина x ширина 664 x 438 мм, в картонной упаковке	493822
3 Рамка опорная AF	для CS 50, CMS-GE, опора для установки с любой стороны, поддерживает заготовки при торцевании, увеличивает опорную поверхность на 300 мм, размеры длина x ширина 662 x 390 мм, в картонной упаковке	492242
4 Продольный упор LA-CS 50/CMS	для CS 50, CMS-GE, с точной настройкой и зажимами с двух сторон, регулируется спереди, с поворотным упорным профилем для точного и безопасного продольного реза, в картонной упаковке	574796
5 Подвижный стол ST	для CS 50, CMS-GE, для MFT 3-VL, макс. ширина пропила при торцевании 830 мм, в картонной упаковке	492100
6 Угловой упор WA	для CS 70, CS 50, CMS-GE, для работы с двумя упорами, в картонной упаковке	574797
7 Ограничитель упора WA-AR	для CS 50, CS 70, для упора заготовки в угловой упор CS 70 WA и Basis WRA 500, в упаковке для торговых стендов	491712
8 Комплект шлангов для пылеудаления CS 70 AB	для CT/CTL/CTM, состоит из: всасывающего шланга D27x2,0 м, всасывающего шланга D36x1,0 м, Y-образного соединителя, применяется с Basis, CS 70, CS 50 и CMS, Использовать аппараты MINI / MIDI можно только с переходным шлангом 499196, диаметр 27 /36 мм, в картонной упаковке	488292
Шланг-переходник AD-D 36/CS50/CS70/CMS	для CS 50, CS 70, CMS, шланг длиной 0,5 м D36 с двумя компенсаторами кручения и соединительной муфтой, антистатический D50/D50 VM-AS, для Y-образного соединителя в комбинации с CTL MINI/MIDI, диаметр 36 мм, длина 0,5 м, в картонной упаковке	499196
9 Бокс для пильных дисков SGA	для CS 50, CMS-GE, безопасного и удобного хранения до 4-х пильных дисков (макс. диаметр 190 мм) и 3-х противоскольных вкладышей (не входят в комплект поставки), в картонной упаковке	492228
10 Роликовая опора RB	для любых полустац. инструм. (CS/KS/CMS), может использоваться вместе с CS 70 EB, CB 120, системой Basis Plus, CMS-GE, многофункциональным столом MFT 800, MFT 1080, для поддержки длинных заготовок при продольном и поперечном распиле, фрезеровании и шлифовании, регулируемая высота 630 – 1.000 мм, в картонной упаковке	488711
11 Кожи фрезы BF-OF-CMS	для CMS-OF 1010, для CMS-OF 1400/OF 2000/OF 2200, защитно-вытяжная кожа, Ø разёма пылеудаления 27/36 мм, в картонной упаковке	494643
12 Фрезерная головка FK D 50x30	для CMS-OF, для применения с фрезерными шпинделями, диаметр 50 мм, в упаковке для торговых стендов	489284
13 Фрезерный шпindel ASL20/OF1400-OF2200	для CMS-OF 1400/OF 2000/OF 2200, для установки фрезерной головки Basis FK D 50x30 на Basis 6 и CMS-OF, в упаковке для торговых стендов	490131
Фрезерный шпindel ASL20/OF1010	для CMS-OF, для применения фрезерной головки Basis FK D 50x30 с Basis 5 A и CMS-OF 1010, в упаковке для торговых стендов	489285
14 Сменные ножи WP 30x12x1,5	для фрезерной головки, в упаковке 2 шт., в упаковке для торговых стендов	489286

Системная оснастка



Оснастка для многофункционального стола MFT 3

№	Наименование	Описание	№ для заказа
1	Траверса MFT 3-QT	для дополнительной устойчивости MFT/3, в упаковке 2 шт., диаметр 20 мм, длина 675 мм, в картонной упаковке	495502
2	Дополнительный зажим MFT/3-ZK	для фиксации упорной планки в V-образном пазу, в упаковке для торговых стендов	495541
3	Зажимы MFT-SP	для MFT, для безопасного и точного фиксирования заготовок (пиление, шлифование, фрезерование, сверление), в упаковке 2 шт., в упаковке для торговых стендов	488030
4	Винтовая струбцина FSZ 120	для FS/2, MFT, цельностальное исполнение, ширина зажима 120 мм, в упаковке 2 шт., в упаковке для торговых стендов	489570
	Винтовая струбцина FSZ 300	для FS/2, MFT, цельностальное исполнение, ширина зажима 300 мм, в упаковке 2 шт., в упаковке для торговых стендов	489571
5	Рычажная струбцина FS-HZ 160	для FS/2, MFT, цельностальное исполнение, ширина зажима 160 мм, в упаковке для торговых стендов	491594
6	Удлинитель MFT 3-VL	для MFT/3, для использования модулей CMS, складные ножки, главный предохранительный выключатель, штепсельная розетка, в картонной упаковке	495510
7	Основание TSB/1-MW 1000	для мобильного верстака MW 1000 и стола MFT/3, увеличение рабочей поверхности, алюминиевый профиль и перфорированная плита позволяют использовать многочисленную оснастку, рабочая высота 900 мм, размеры (Д x Ш x В) 1.045 x 500 x 74 мм, масса 12,2 кг, в картонной упаковке	203457
8	Соединитель VS	для подсоединения FST660/85 или MFT 800 к Basis Plus, для соединения нескольких MFT 3, в упаковке для торговых стендов	484455
9	Адаптер VAC SYS AD MFT 3	для VAC SYS SE 1, VAC SYS SE 2, для соединения зажима VAC SYS с MFT 3, в картонной упаковке	494977
10	Ограничитель упора MFT/3-AR	для фиксации заготовок на угловом упоре, откидной, в упаковке для торговых стендов	495542

Системная оснастка



Оснастка для вакуумной зажимной системы VAC SYS

Наименование	Описание	№ для заказа
1 Вакуумная тарелка VAC SYS VT 200x60	для VAC SYS SE 1, VAC SYS SE 2, размеры тарелки 200 x 60 мм, в картонной упаковке	580064
2 Вакуумная тарелка VAC SYS VT 277x32	для VAC SYS SE 1, VAC SYS SE 2, размеры тарелки 277 x 32 мм, в картонной упаковке	580065
3 Вакуумная тарелка VAC SYS VT 275x100	для VAC SYS SE 1, VAC SYS SE 2, размеры тарелки 275 x 10 мм, в картонной упаковке	580066
4 Вакуумная тарелка VAC SYS VT D 215	для VAC SYS SE 1, VAC SYS SE 2, диаметр 215 мм, в картонной упаковке	580067
5 Вакуумный насос VAC SYS VP	потребляем. мощность при 50 Гц 160 – 200 Вт, потребляем. мощность при 60 Гц 200 – 230 Вт, производ. насоса при 50 Гц 2,7 м³/ч, производ. насоса при 60 Гц 3,5 м³/ч, мин. разрежение ≥ 81%/ ≥ 810, масса 8 кг, в картонной упаковке	580060
6 Адаптер VAC SYS AD MFT 3	для VAC SYS SE 1, VAC SYS SE 2, для соединения зажима VAC SYS с MFT 3, в картонной упаковке	494977
7 Приемный клапан VAC SYS FV	для VAC SYS SE 1 или в комбинации VAC SYS SE 1 с VAC SYS SE 2, для выпуска воздуха из вакуумных тарелок, в картонной упаковке	580063
8 Вакуумный шланг D 16 x 5m VAC SYS	для VAC SYS Set SE 1, VAC SYS SE2, для удлинения, длина 5 м, в картонной упаковке	495293
9 Зажимное приспособление VAC SYS SE 2	вакуумная тарелка VAC SYS VT 275 x 100 мм, вакуумный шланг, соединительный элемент, потребляем. мощность при 50 Гц мин. 160 Вт, потребляем. мощность при 50 Гц макс. 200 Вт, потребляем. мощность при 60 Гц 160 – 200 Вт, потребляем. мощность при 60 Гц 200 – 230 Вт, производ. насоса при 50 Гц 2,7 м³/ч, производ. насоса при 60 Гц 3,5 м³/ч, мин. разрежение ≥ 81%/ ≥ 810, масса 8 кг, в ситейнере SYS 4	580062
10 Ситейнер с оснасткой VAC SYS VT Sort	для VAC SYS SE 1, VAC SYS SE 2, VAC SYS VT 200x60, VAC SYS VT 277x32, вакуумная тарелка VAC SYS VT 275 x 100 мм, обеспечивает необходимое место для размещения VAC SYS VT D 215, в ситейнере SYS 3	495294

Системная оснастка

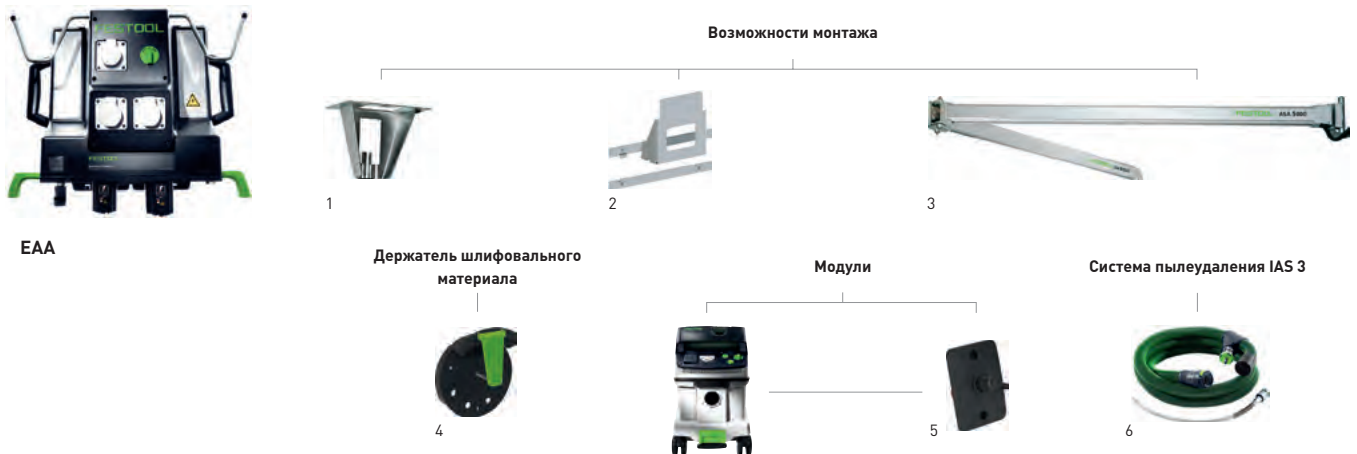

Оснастка для консоли ASA и блока энергообеспечения/пылеудаления EAA

Наименование	Описание	№ для заказа
1 Комплект для потолочного монтажа EAA-D-EU	для блока энергообеспечения/пылеудаления (модель с 2009 г.), комплекты проводов 2,5 м, пневматический шланг 2,5 м, держатель, алюминиевая труба с присоединительной муфтой, в картонной упаковке	495890
2 Комплект для настенного монтажа EAA-W-EU	для блока энергообеспечения/пылеудаления (модель с 2009 г.), комплекты проводов 4 м, пневматический шланг 4 м, алюминиевая труба с присоединительной муфтой с байонетным замком, монтажный комплект для блока энергообеспечения/пылеудаления, в картонной упаковке	495889
3 Поворотная консоль ASA 5000 CT/SR-EU	для пылеудаляющих аппаратов CT и SRM, кронштейн с двумя шарнирами и стеновой консолью, кабельный канал, без крепежа для настенного монтажа, длина присоединительных проводов 3 м, вылет консоли 2 x 2,5 м, область применения 39 – 58 м ² , масса 92 кг, угол наклона 39° – 58°, в картонной упаковке	583867
Поворотная консоль ASA 6000 CT/SR-EU	для пылеудаляющих аппаратов CT и SRM, кронштейн с двумя шарнирами и стеновой консолью, кабельный канал, без крепежа для настенного монтажа, длина присоединительных проводов 3 м, вылет консоли 2 x 3 м, область применения 56 – 84 м ² , масса 105 кг, угол наклона 56° – 84°, в картонной упаковке	583868
4 Держатель шлифовального материала SH-EAA	без крепежа, для шлифовального материала с Ø до 150 мм, в картонной упаковке	496044
5 Блок энергообеспечения EAA CT 26/36/48	для CT 26/36/48, для соединения пылеудаляющего аппарата CT с блоком энергообеспечения или консолью, требуются пылеудаляющие аппараты не в исполнении LE, в картонной упаковке	496143
6 IAS 3 шланг	на с. 150	

Системная оснастка



FS/2

Крепление, фиксация



Точность



Надёжная опора



Оснастка для шины-направляющей FS/2

Наименование	Описание	№ для заказа
1 Быстрозажимная струбцина FS-RAPID/R	для крепления и установки шин-направляющих FS, FS/2 и GRP/2, планка прижима, неподвижные губки, в упаковке для торговых стендов	489790
Быстрозажимная струбцина FS-RAPID/L	для использования SSU 200, IS 330 с шиной-направляющей, для зажима и позиционирования с Festo шинами направляющими, планка прижима, неподвижные губки, в упаковке для торговых стендов	768116
2 Винтовая струбцина FSZ 120	для FS/2, MFT, цельностальное исполнение, ширина зажима 120 мм, в упаковке 2 шт., в упаковке для торговых стендов	489570
Винтовая струбцина FSZ 300	для FS/2, MFT, цельностальное исполнение, ширина зажима 300 мм, в упаковке 2 шт., в упаковке для торговых стендов	489571
3 Рычажная струбцина FS-HZ 160	для FS/2, MFT, цельностальное исполнение, ширина зажима 160 мм, в упаковке для торговых стендов	491594
4 двойной вакуумный держатель Gecko DOSH	на с. 389	
Адаптер DOSH-FSAD	адаптер для соединения шины-направляющей FS/2 с двойным вакуумным держателем GECKO, в упаковке для торговых стендов	492616
5 Комплект оснастки FS-SYS/2	винтовая струбцина FSZ 120, законцовщик FS-AW, комбинированная малка-угломер FS-KS, ограничитель отдачи FS-RSP, 2 соединителя FSV, защита от сколов FS-SP 1400, в системе-ре SYS 1 T-LOC	497657
6 Комбинированная малка-угломер FS-KS	для FS/2, для реза под углом от 0° до 180° с шиной-направляющей, в упаковке для торговых стендов	491588
7 Угловой упор FS-AG-2	для FS/2 и GRP/2, для пропилов точно под заданным углом в комбинации с шиной-направляющей, в картонной упаковке	768168
8 Ограничитель отдачи FS-RSP	для TS 55, TS 55 R, TSC 55, TS 75, НКС 55, НК 55, ATF 55, AP 55, AT 65, AP 65, AP 85, может также использоваться в качестве ограничителя, служит в качестве заднего и переднего упора на шине-направляющей FS/2, в упаковке для торговых стендов	491582
9 Защита от сколов FS-SP 1400/T	сменная противоскольная лента для шин-направляющих, прозрачный, длина 1.400 мм, в упаковке для торговых стендов	495207
Защита от сколов FS-SP 5000/T	сменная противоскольная лента для шин-направляющих, прозрачный, длина 5.000 мм, в упаковке для торговых стендов	495209
10 Лента скольжения FS-GB 10M	запасная антифрикционная лента для шины-направляющей, рулон длиной 10 м, в упаковке для торговых стендов	491741
11 Лента противоскольжения FS-HU 10M	рулон длиной 10 м, сменная антифрикционная лента для шин-направляющих FS и FS/2, в упаковке для торговых стендов	485724

Системная оснастка



FS/2

Защита, хранение



12

13

Ряд отверстий



14

15

Расширение, системные решения

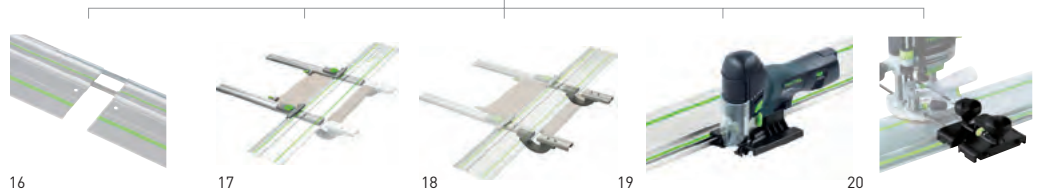

16

17

18

19

20

Оснастка для шины-направляющей FS/2

Наименование	Описание	№ для заказа
12 Сумка-чехол FS-BAG	переносная сумка с ремнем, до длины FS 1400/2, в пакетице	466357
13 Законцовщик FS-AW	предотвращает зацепление всасывающего шланга и кабеля на конце шины-направляющей, в упаковке для торговых стендов	489022
14 Продольный упор LA-LR 32 FS	для позиц. 1-го отверстия шины-направл. на 9,5, 16, 32 мм от кромки заготовки, в упаковке 2 шт., в упаковке для торговых стендов	496938
15 Оснастка для системы сверления рядов отверстий FS/2	на с. 255	
16 Соединитель FSV	для соединения двух шин-направляющих для длинной заготовки, в упаковке 1 шт., в упаковке для торговых стендов	482107
17 Параллельный упор FS-PA	для FS/2, для распиловки по ширине, повторяемость размера с помощью шкалы и ограничителя, не требующий инструментов монтаж на шине-направляющей, линейка упора с дополнительным зажимом, упорная пластина, макс. ширина заготовки 650 мм, в упаковке 2 шт., в упаковке для торговых стендов	495717
18 Удлинитель FS-PA-VL	для FS/2, допускается к использованию только вместе с FS-PA, упорная планка, кабель, шкала, макс. ширина заготовки 195 мм, макс. толщина заготовки 70 мм, в упаковке 2 шт., в упаковке для торговых стендов	495718
19 Направляющий упор FS-PS/PSB 300	для PS 200, PS 300, PSB 300, PS 2, для применения лобзиков с системой шин-направляющих FS и FS/2, в упаковке для торговых стендов	490031
плита-адаптер ADT-PS 420	для PS(C) 400/420, PSB(C) 400/420, для использования PS на шине-направляющей, для установки в компактную модульную систему CMS, с циркулем KS-PS 400, в упаковке для торговых стендов	497303
20 Направляющий упор для вертикального фрезера	на с. 265	

Системная оснастка



WCR 1000



UCR 1000



MFH 1000

Хранение: подвешивание



Систематизация



Оснастка для рабочего центра WCR 1000, универсального центра UCR 1000, многофункционального табурета MFH 1000

Наименование	Описание	№ для заказа
1 Установочные элементы, комплект WCR 1000 PF 2x	для WCR 1000, UCR 1000, установочные элементы, 2 шт. вкл. шурупы, в упаковке для торговых стендов	497476
2 Крюк для торгового стенда LWH HSK-A	для WCR 1000, MFH 1000, UCR 1000, для подвешивания шлифков HSK-A 80x130, HSK-A 80x200 и HSK-A 115x226, не подходит для шлифка HSK-A 80x400, защитное покрытие предотвращает повреждения, размеры длина x ширина 38,1 x 38,1 мм, в картонной упаковке	498968
3 Крюк для инструмента WCR 1000 WH	для WCR 1000, UCR 1000, для навешивания 2 инструментов, в качестве держателя шланга, в картонной упаковке	497474
4 Крючок WCR 1000 SHQ	для WCR 1000, UCR 1000, стандартный крюк для крепления на торговом стенде, в упаковке 6 шт., в упаковке для торговых стендов	497475
5 Держатель для окрасочного пистолета WCR 1000 LPH	для рабочего центра WCR 1000, держатель для одного пистолета-краскораспылителя, для крепления в профилированном пазу рабочего центра WCR 1000, 2 гайки, 2 квадратных гайки, размеры (Д x Ш x В) 148 x 76 x 60 мм, масса 0,5 кг, в картонной упаковке	498361
6 Полка-база WCR 1000 AB	для WCR 1000, UCR 1000, большое основание для мелких деталей, коробок со шлифовальными материалами, шурупами и т. д., в картонной упаковке	497477

Системная оснастка



TC 3000/2



SYSROCK BR 10

Хранение: подвешивание



1

Держатель: инструмент, шланг

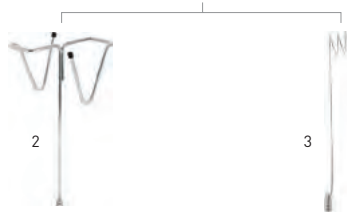

2

3

Подача сжатого воздуха



4

Аккумуляторы, зарядные устройства



1

2

Оснастка для инструментального центра TC 3000/2

Наименование	Описание	№ для заказа
1 Задняя стенка TC 3000 RW	для инструментального центра TC 3000, TC 3000/2 включая 10 подвесных крючков, размеры длина x ширина 990 x 340 мм, в картонной упаковке	452986
2 Держатель инструмента WHR/D-TC	для TC 2000, TC 3000, TC 3000/2, для надежного и удобного размещения двух электро- или пневмоинструментов одновременно, в картонной упаковке	493415
3 Держатель шланга TC-SH	для TC 2000, TC 3000, TC 3000/2, для дооснащения TC 3000, в картонной упаковке	487304
4 Блок подготовки воздуха VE-TC 3000	для TC 2000, TC 3000, для подачи сжатого воздуха к пылеудаляющим аппаратам СТ 22/33 и SR 151, SR 200 в исполнении LE, в картонной упаковке	454808

Оснастка для радиоприёмника для стройплощадки SYSROCK BR 10

Наименование	Описание	№ для заказа
1 Аккумулятор BP 18 Li 5,2 AS	с функцией AIRSTREAM, сменный литий-ионный аккумулятор (Li-Ion) для любых аккумуляторных инструментов 18 Вольт (кроме CXS, TXS, ETSC 125, RTSC 400, DTSC 400), напряжение 18 В, ёмкость 5,2 А/ч, масса 0,7 кг, в упаковке для торговых стэндов	200181
Аккумулятор BP 18 Li 5,2 ASI	литий-ионный (Li-Ion) аккумулятор Bluetooth® с функцией AIRSTREAM для любых аккумуляторных инструментов Festool 18 В (кроме CXS, TXS, ETSC 125, RTSC 400, DTSC 400), Bluetooth® соединение обеспечивает автоматический запуск пылеудаляющего аппарата CLEANTEC при включении аккумуляторного инструмента (необходимым условием является подключение модуля Bluetooth® к свободному гнезду на аппарате), напряжение 18 В, ёмкость 5,2 А/ч, масса 0,7 кг, в картонной упаковке	202479
Аккумулятор BP 18 Li 6,2 AS	с функцией AIRSTREAM, сменный литий-ионный аккумулятор (Li-Ion) для любых аккумуляторных инструментов 18 Вольт (кроме CXS, TXS, ETSC 125, RTSC 400, DTSC 400), напряжение 18 В, ёмкость 6,2 А/ч, масса 0,7 кг, в упаковке для торговых стэндов	201774
Аккумулятор BP 18 Li 6,2 ASI	литий-ионный (Li-Ion) аккумулятор Bluetooth® с функцией AIRSTREAM для любых аккумуляторных инструментов Festool 18 В (кроме CXS, TXS, ETSC 125, RTSC 400, DTSC 400), Bluetooth® соединение обеспечивает автоматический запуск пылеудаляющего аппарата CLEANTEC при включении аккумуляторного инструмента (необходимым условием является подключение модуля Bluetooth® к свободному гнезду на аппарате), напряжение 18 В, ёмкость 6,2 А/ч, масса 0,7 кг, в картонной упаковке	201797
Аккумулятор BP 18 Li 3,1 C	компактная, лёгкая конструкция, сменный литий-ионный аккумулятор (Li-Ion) для любых аккумуляторных инструментов 18 Вольт (кроме TSC 55, CXS, TXS, ETSC 125, RTSC 400, DTSC 400), напряжение 18 В, ёмкость 3,1 А/ч, масса 0,4 кг, в упаковке для торговых стэндов	201789
Аккумулятор BP 18 Li 3,1 CI	сменный литий-ионный (Li-Ion) аккумулятор с технологией Bluetooth® для любых аккумуляторных инструментов 18 В от Festool (кроме TSC 55, CXS, TXS, ETSC 125, RTSC 400, DTSC 400), Bluetooth® соединение обеспечивает автоматический запуск пылеудаляющего аппарата CLEANTEC при включении аккумуляторного инструмента (необходимым условием является подключение модуля Bluetooth® к свободному гнезду на аппарате), напряжение 18 В, ёмкость 3,1 А/ч, масса 0,4 кг, в картонной упаковке	203799
2 Быстрозарядное устройство TCL 6	для всех аккумуляторов Li-Ion (кроме CXS/TXS), запасное зарядное устройство Li-Ion для всех аккумуляторов 10,8–18 В, зарядный ток 6 А, входное напряжение 220 – 240 В, масса 0,8 кг, в упаковке для торговых стэндов	201135
Быстрозарядное устройство SCA 8	для всех аккумуляторов Li-Ion (кроме CXS/TXS), с функцией AIRSTREAM, запасное зарядное устройство Li-Ion для всех аккумуляторов 10,8–18 В, зарядный ток 8 А, входное напряжение 220 – 240 В, масса 1,1 кг, в упаковке для торговых стэндов	200178
Аккумуляторы и зарядные устройства	на с. 14	

Системная оснастка



MW 1000



1



2



3

4

5

6

Оснастка для мобильного верстака MW 1000

Наименование	Описание	№ для заказа
1 Выдвижная полка SYS-AZ-MW 1000	для мобильного верстака MW 1000, крепление без инструмента и регулировка по высоте, размеры (Д x Ш x В) 493 x 373 x 118 мм, грузоподъемность ящика 20 кг, масса 3,2 кг, в картонной упаковке	203456
Выдвижная полка SYS-AZ	для любых системеров (Classic и T-LOC), для сборки индивидуальной стеллажной системы, с рядами отверстий 32 мм, размеры (Д x Ш x В) 425 x 376 x 57 мм, макс. нагрузка 20 кг, в картонной упаковке	500692
2 Основание TSB/1-MW 1000	для мобильного верстака MW 1000 и стола MFT/3, увеличение рабочей поверхности, алюминиевый профиль и перфорированная плита позволяют использовать многочисленную оснастку, рабочая высота 900 мм, размеры (Д x Ш x В) 1.045 x 500 x 74 мм, масса 12,2 кг, в картонной упаковке	203457
3 Дополнительный зажим MFT/3-ZK	для фиксации упорной планки в V-образном пазу, в упаковке для торговых стендов	495541
4 Зажимы MFT-SP	для MFT, для безопасного и точного фиксирования заготовок (пиление, шлифование, фрезерование, сверление), в упаковке 2 шт., в упаковке для торговых стендов	488030
5 Винтовая струбцина FSZ 120	для FS/2, MFT, цельностальное исполнение, ширина зажима 120 мм, в упаковке 2 шт., в упаковке для торговых стендов	489570
Винтовая струбцина FSZ 300	для FS/2, MFT, цельностальное исполнение, ширина зажима 300 мм, в упаковке 2 шт., в упаковке для торговых стендов	489571
6 Рычажная струбцина FS-HZ 160	для FS/2, MFT, цельностальное исполнение, ширина зажима 160 мм, в упаковке для торговых стендов	491594

Для порядка, удобства и оптимальной организации.

Систейнер/сортейнер — возможность штабелирования, стыковки и исключительная прочность.

Инструмент, оснастка и расходные материалы защищены от пыли, водяных брызг, значительных перепадов температур и ударов. Всё хранится на своих местах с возможностью оптимального обзора и легко транспортируется благодаря выдвижной дополнительной рукоятке (оснастка), а для размеров 1 и 2 SYS T-LOC предусмотрена переноска даже «на ребре».

Инструментальный ящик SYS-ToolBox — открытый системнер для быстрого доступа.

Надёжная конструкция из высококачественного пластика рассчитана на нагрузку до 7 кг. Два больших отделения помогают поддерживать порядок, верхнее открытое отделение обеспечивает быстрый доступ к инструментам, расходным материалам или оснастке.



Объединяет 3 функции.

Центральный элемент управления системнера: закрывает, открывает, соединяет всего одним поворотом защёлки.



Надёжная стыковка.

Систейнеров между собой или в комбинации с пылеудаляющим аппаратом, системнерным портом и рабочим центром WCR.



Простое открывание.







Новый системнер T-LOC можно открыть в любой момент, не разъединяя ящики.

Всё под рукой — в выдвижных ящиках сортейнеров предусмотрено много места для мелких деталей.

- › Любую деталь можно легко найти благодаря отдельным ячейкам и дополнительной маркировке.
- › Каждый ящик имеет свой замок и защиту от непреднамеренного выдвигания.
- › Разные размеры и модульный принцип системы выдвижных ящиков позволяют выбрать нужный сортейнер с учётом индивидуальных требований.







Системная оснастка



Систейнер T-LOC		Тип	№ для заказа
	SYSTAINER T-LOC 1 защитный бейдж для визиток размеры (Д x Ш x В) 396 x 296 x 105 мм, размеры с ножками (Д x Ш x В) 396 x 296 x 112 мм, внутренние размеры (Д x Ш x В) 383 x 273 x 75 мм, масса 1,3 кг	SYS 1 TL	497563
	размеры (Д x Ш x В) 396 x 296 x 157,5 мм, размеры с ножками (Д x Ш x В) 396 x 296 x 164,5 мм, внутренние размеры (Д x Ш x В) 383 x 267 x 127,5 мм, масса 1,5 кг	SYS 2 TL	497564
	размеры (Д x Ш x В) 396 x 296 x 210 мм, размеры с ножками (Д x Ш x В) 396 x 296 x 217 мм, внутренние размеры (Д x Ш x В) 382 x 266 x 180 мм, масса 1,8 кг	SYS 3 TL	497565
	размеры (Д x Ш x В) 396 x 296 x 315 мм, размеры с ножками (Д x Ш x В) 396 x 296 x 322 мм, внутренние размеры (Д x Ш x В) 382 x 266 x 285 мм, масса 2,1 кг	SYS 4 TL	497566
	размеры (Д x Ш x В) 396 x 296 x 420 мм, размеры с ножками (Д x Ш x В) 396 x 296 x 427 мм, внутренние размеры (Д x Ш x В) 381 x 265 x 384 мм, масса 2,7 кг	SYS 5 TL	497567
Макси-систейнер		Тип	№ для заказа
	MAXI-SYSTAINER стыкуются с SYS 1, SYS 2, SYS 3, SYS 4, SYS 5, сортейнером размеры (Д x Ш x В) 596 x 390 x 210 мм, внутренние размеры (Д x Ш x В) 545 x 330 x 168 мм, масса 4 кг	SYS MAXI	490701
	размеры (Д x Ш x В) 596 x 390 x 157,5 мм, внутренние размеры (Д x Ш x В) 545 x 330 x 124 мм, масса 3 кг	SYS MAXI 2	492582
Миди-систейнер T-LOC		Тип	№ для заказа
	MIDI-SYSTAINER T-LOC стыкуется с SYS T-LOC, для удобства хранения мелких деталей, электроинструментов, ручного инвентаря и оснастки, размеры (Д x Ш x В) 496 x 296 x 210 мм, внутренние размеры (Д x Ш x В) 483 x 267 x 180 мм, масса 2 кг	SYS-MIDI 3 TL	499621

Системная оснастка



Мини-систейнер T-LOC

	Тип	№ для заказа
 <p>MINI-SYSTAINER T-LOC для удобства хранения мелких деталей и ручного инвентаря, не стыкуется с SYS 1-5, сортейнером, SYS MINI classic, стыкуется с SYS-MINI 1 и 3 TL,</p> <p>размеры (Д x Ш x В) 265 x 171 x 71 мм, внутренние размеры (Д x Ш x В) 255 x 155 x 53 мм, масса 0,4 кг</p>	SYS-MINI 1 TL	499622
 <p>прозрачная крышка, размеры (Д x Ш x В) 265 x 171 x 71 мм, внутренние размеры (Д x Ш x В) 255 x 155 x 53 мм, масса 0,4 кг</p>	SYS-MINI 1 TL TRA	203813
 <p>универсальный вкладыш TZE-UNI SYS MINI TL, прозрачная крышка, размеры (Д x Ш x В) 265 x 171 x 71 мм, внутренние размеры (Д x Ш x В) 255 x 155 x 53 мм, масса 0,6 кг</p>	SYS-MINI 1 TL TRA UNI	203821
 <p>размеры (Д x Ш x В) 265 x 171 x 142 мм, внутренние размеры (Д x Ш x В) 255 x 155 x 124 мм, масса 0,4 кг</p>	SYS-MINI 3 TL	202544









Систейнер T-LOC с отсеком в крышке

	Тип	№ для заказа
 <p>SYSTAINER T-LOC DF 1 защитный бейдж для визиток</p> <p>размеры (Д x Ш x В) 396 x 296 x 105 мм, размеры с ножками (Д x Ш x В) 396 x 296 x 112 мм, внутренние размеры (Д x Ш x В) 383 x 273 x 68 мм, масса 1,5 кг</p>	SYS 1 TL-DF	497851
 <p>размеры (Д x Ш x В) 396 x 296 x 157,5 мм, размеры с ножками (Д x Ш x В) 396 x 296 x 164,5 мм, внутренние размеры (Д x Ш x В) 383 x 267 x 121 мм, масса 1,7 кг</p>	SYS 2 TL-DF	497852
 <p>размеры (Д x Ш x В) 396 x 296 x 210 мм, размеры с ножками (Д x Ш x В) 396 x 296 x 217 мм, внутренние размеры (Д x Ш x В) 382 x 266 x 173 мм, масса 2 кг</p>	SYS 3 TL-DF	498390

Систейнер T-LOC SYS-Combi





	Тип	№ для заказа
 <p>SYSTAINER T-LOC удобно разделяемый выдвижной ящик для оснастки, расходных материалов, мелких деталей и пр., внутр. размеры выдвижного ящика (Д x Ш x В) 350 x 255 x 69 мм</p> <p>комбинация из обычного системейнера размера 2 и вместительного выдвижного ящика, размеры (Д x Ш x В) 396 x 296 x 263 мм, размеры с ножками (Д x Ш x В) 396 x 296 x 270 мм, внутр. размеры верхнего отделения (Д x Ш x В) 383 x 267 x 127 мм, масса 3,2 кг</p>	SYS-Combi 2	200117
 <p>комбинация из обычного системейнера размера 3 и вместительного выдвижного ящика, размеры (Д x Ш x В) 396 x 296 x 315 мм, размеры с ножками (Д x Ш x В) 396 x 296 x 322 мм, внутр. размеры верхнего отделения (Д x Ш x В) 382 x 266 x 180 мм, масса 3,5 кг</p>	SYS-Combi 3	200118

Системная оснастка



Сортейнер		Тип	№ для заказа
	Сортейнер малый выдвижной ящик (Д x Ш x Г) 255x75x30 мм, средний выдвижной ящик (Д x Ш x Г) 255 x 165 x 30 мм, большой выдвижной ящик (Д x Ш x Г) 255 x 348 x 85 мм, 2 перемычки в каждом ящике, рамок для этикеток, полосок для надписей, размеры (Д x Ш x В) 395 x 295 x 210 мм, масса 4 кг	SYS 3-SORT/4	491522
	средний выдвижной ящик (Д x Ш x Г) 255 x 165 x 30 мм, 2 перемычки в каждом ящике, рамок для этикеток, полосок для надписей, размеры (Д x Ш x В) 395 x 295 x 210 мм, масса 4,9 кг	SYS 3-SORT/6	491984
	малый выдвижной ящик (Д x Ш x Г) 255x75x30 мм, 2 перемычки в каждом ящике, средний выдвижной ящик (Д x Ш x Г) 255 x 165 x 30 мм, рамок для этикеток, полосок для надписей, размеры (Д x Ш x В) 395 x 295 x 210 мм, масса 5,1 кг	SYS 3-SORT/9	491985
	малый выдвижной ящик (Д x Ш x Г) 255x75x30 мм, 2 перемычки в каждом ящике, рамок для этикеток, полосок для надписей, размеры (Д x Ш x В) 395 x 295 x 210 мм, масса 5,3 кг	SYS 3-SORT/12	491986
	три выдвижных ящика объемом по 6,7 л каждый могут индивидуально компоноваться с запасными боксами и оснащаться разделителями (запасные боксы и малые разделители в комплект поставки не входят), возможность компоновки с системами T-LOC и Classic, сортейнерами, пылеудаляющими аппаратами CLEANTEC, размеры (Д x Ш x В) 396 x 296 x 322 мм, масса 5,7 кг	SYS 4 TL-SORT/3	200119
Инструментальный ящик SYS-ToolBox		Тип	№ для заказа
	SYS-ToolBox для удобной транспортировки инструментов, расходных материалов или оснастки, опорная поверхность 396 x 296 мм размеры (Д x Ш x В) 396 x 296 x 150 мм, высота 150 мм, грузоподъемность 7 кг, объем 12,5 л	SYS-TB-1	495024
	размеры (Д x Ш x В) 396 x 296 x 257 мм, высота 257 мм, грузоподъемность 14 кг, объем 20 л	SYS-TB-2	499550
SYS-StorageBox		Тип	№ для заказа
	SYS-StorageBox пластмассовый контейнер без содержимого, с отдельно извлекаемыми запасными боксами, совместимы со всеми системами (кроме SYS-Mini), 2 бокса 60x60x71 SYS-SB, 2 бокса 60x120x71 SYS-SB, 1 бокс 180x120x71 SYS-SB, размеры (Д x Ш x В) 396 x 296 x 167 мм, высота с ручкой 240 мм, масса 2,5 кг	SYS-SB	499901

Системная оснастка



Систейнерный порт

	Тип	№ для заказа
 <p>Систейнерный порт не для установки в автомобилях, надежный корпус из листовой стали, этикеток для поддонов, с 3 выдвигающимися полками для системеров, без системеров, размеры (Д x Ш x В) 400 x 500 x 500 мм, масса 19 кг, в картонной упаковке</p>	SYS-PORT 500/2	491921
 <p>Систейнерный порт не для установки в автомобилях, надежный корпус из листовой стали, этикеток для поддонов, с 5 выдвигающимися полками для системеров, 4 поворотных ролика на шарикоподшипниках (2 из них со стояночным тормозом), без системеров, размеры (Д x Ш x В) 400 x 500 x 1.100 мм, масса 33 кг, в картонной упаковке</p>	SYS-PORT 1000/2	491922
 <p>Комплект роликов для SYS-Port, для мобильного использования системейнерных портов, диаметр 75 мм, в картонной упаковке</p>	SYS-PORT R/2	491932
 <p>Телескопическая выдвигающая полка в картонной упаковке</p>	SYS-PORT/TA	491923





Телескопическая рамка для системейнера

	Тип	№ для заказа
 <p>Выдвигающая полка для любых системейнеров (Classic и T-LOC), для сборки индивидуальной стеллажной системы, с рядами отверстий 32 мм, размеры (Д x Ш x В) 425 x 376 x 57 мм, макс. нагрузка 20 кг, в картонной упаковке</p>	SYS-AZ	500692
в упаковке 5 шт.	SYS-AZ-Set	500767
 <p>Замок для SYS-AZ, замок под один ключ, для последующей установки в телескопическую рамку SYS-AZ, блокирует отдельную телескопическую рамку на стороне корпуса (под один ключ), в картонной упаковке</p>	S-AZ	500693





Средство для транспортировки системейнеров

	Тип	№ для заказа
 <p>SYS-Cart для легкой транспортировки системейнеров размером 1-5 и сортейнеров, прочные ручки, 4 поворотных ролика, 2 из них фиксируются, bASE 360 x 520 мм, грузоподъемность 100 кг, Ø колёс 100 мм, масса 2,8 кг, в картонной упаковке</p>	RB-SYS	495020
 <p>SYS-Roll транспортировка SYS Classic и SYS T-LOC, очень большие колёса (D 200 мм) для подъёма по лестницам, поворотные и фиксируемые передние колёса – для движения в любом направлении, вкл. ремень для фиксации, размеры (Д x Ш x В) 440 x 600 x 1.100 мм, грузоподъемность общая 100 кг, грузоподъемность ящика 5 кг, Ø передних колёс 75 мм, Ø задних колёс 200 мм, масса 6,5 кг, в картонной упаковке</p>	SYS-Roll 100	498660

Системная оснастка

Средство для транспортировки системеров	Тип	№ для заказа
	<p>в картонной упаковке</p> <p>Мобильный верстак выдвижная полка SYS-AZ-MW 1000, рабочая высота 900 мм, размеры (Д x Ш x В) 641 x 600 x 1.076 мм, размеры стола 445 x 363 мм, грузоподъемность общая 100 кг, грузоподъемность ящика 20 кг, Ø колёс 200 мм, масса 19 кг</p>	<p>MW 1000 Basic 203454</p>
	<p>Мобильный верстак выдвижная полка SYS-AZ-MW 1000, стол TSB/1-MW 1000, рабочая высота 900 мм, размеры (Д x Ш x В) 641 x 600 x 1.185 мм, размеры стола 445 x 363 мм, размеры приставной тумбы 970 x 445 мм, грузоподъемность общая 100 кг, грузоподъемность ящика 20 кг, Ø колёс 200 мм, масса 31 кг</p>	<p>MW 1000-Set 203802</p>
	<p>Выдвижная полка для мобильного верстака MW 1000, крепление без инструмента и регулировка по высоте, размеры (Д x Ш x В) 493 x 373 x 118 мм, грузоподъемность ящика 20 кг, масса 3,2 кг</p>	<p>SYS-AZ-MW 1000 203456</p>
	<p>Основание для мобильного верстака MW 1000 и стола MFT/3, увеличение рабочей поверхности, алюминиевый профиль и перфорированная плита позволяют использовать многочисленную оснастку, рабочая высота 900 мм, размеры (Д x Ш x В) 1.045 x 500 x 74 мм, масса 12,2 кг</p>	<p>TSB/1-MW 1000 203457</p>

Системная оснастка

Систейнер T-LOC с вкладышами для шлифовального материала		Тип	№ для заказа
	SYSTAINER T-LOC с вкладышами для шлифовальных материалов диаметром 125 мм, размеры (Д x Ш x В) 396 x 296 x 105 мм, кол-во отделений 5, Размер сстейнера SYS 1 T-LOC	SYS-STF D125	497685
	с вкладышами для шлифовальных материалов 80x133 мм, размеры (Д x Ш x В) 396 x 296 x 105 мм, кол-во отделений 6, Размер сстейнера SYS 1 T-LOC	SYS-STF 80x133	497684
	с вкладышами для шлифовального материала STF Delta 100x150 мм, размеры (Д x Ш x В) 396 x 296 x 105 мм, кол-во отделений 5, Размер сстейнера SYS 1 T-LOC	SYS-STF Delta 100x150	497686
	с вкладышем для шлифовального материала Ø 90 мм и 93V, размеры (Д x Ш x В) 396 x 296 x 105 мм, кол-во отделений 8, Размер сстейнера SYS 1 T-LOC	SYS-STF-D77/ D90/93V	497687
	с вкладышами для шлифовальных материалов диаметром 150 мм, размеры (Д x Ш x В) 396 x 296 x 210 мм, кол-во отделений 10, Размер сстейнера SYS 3 T-LOC	SYS-STF D150	497690
	с вкладышем для шлифовальных материалов Ø 225 мм, размеры (Д x Ш x В) 396 x 296 x 315 мм, кол-во отделений 3, Размер сстейнера SYS 4 T-LOC	SYS-STF D225	497691

Системная оснастка

Систейнер с универсальным вкладышем		Тип	№ для заказа
	SYSTAINER T-LOC с универсальной вставкой для мелочей, размеры (Д x Ш x В) 396 x 296 x 105 мм, Размер системейнера SYS 1 T-LOC	SYS 1 UNI	497692
	с вставкой из губки для изготовления любых желаемых форм, размеры (Д x Ш x В) 396 x 296 x 105 мм, внутренние размеры (Д x Ш x В) 383 x 273 x 75 мм, Размер системейнера SYS 1 T-LOC	SYS 1 VARI	497693
	с вставкой из губки для изготовления любых желаемых форм, размеры (Д x Ш x В) 396 x 296 x 157,5 мм, внутренние размеры (Д x Ш x В) 383 x 267 x 127,5 мм, Размер системейнера SYS 2 T-LOC	SYS 2 VARI	497696
	со вставкой из формовой губки, для хранения электроинструментов D 8, D 12, размеры (Д x Ш x В) 396 x 296 x 105 мм, внутренние размеры (Д x Ш x В) 383 x 273 x 75 мм, Размер системейнера SYS 1 T-LOC	SYS-OF D8/D12	497695
	с перемещаемыми пластиковыми вставками, пластмассовый контейнер без содержания, размеры (Д x Ш x В) 396 x 296 x 105 мм, Размер системейнера SYS 1 T-LOC	SYS 1 BOX	497694
Запасные боксы и вкладыши к SYS-StorageBox, SYS 1 Box, SYS-Combi, SYS 4 TL-SORT/3		Тип	№ для заказа
	Запасные боксы для SYS-Storage Box SYS-SB, в упаковке: 6 штуки, размеры (Д x Ш x В) 60 x 60 x 71 мм, в упаковке 6 шт., в картонной упаковке	Box 60x60x71/ 6 SYS-SB	500066
	для SYS-Storage Box SYS-SB, в упаковке: 4 штуки, размеры (Д x Ш x В) 60 x 120 x 71 мм, в упаковке 4 шт., в картонной упаковке	Box 60x120x71/ 4 SYS-SB	500067
	для SYS-Storage Box SYS-SB, в упаковке: 2 штуки, размеры (Д x Ш x В) 180 x 120 x 71 мм, в упаковке 2 шт., в картонной упаковке	Box 180x120x71/ 2 SYS-SB	500068
	для SYS-Combi 2, SYS-Combi 3 и SYS 4 TL-SORT/3, запасные боксы и разделители — для разделения выдвижного ящика так, как Вам надо, запасных боксов 60 x 60 x 71 мм, запасных боксов 60 x 120 x 71 мм, разделителя, подкладки, в пакетике	Set 60x60/120x71 3xFT	201124

Системная оснастка

Запасные боксы и вкладыши к SYS-StorageBox, SYS 1 Box, SYS-Combi, SYS 4 TL-SORT/3		Тип	№ для заказа
	для SYS 1 Box T-LOC, в картонной упаковке Запасные боксы красный, ящики без содержимого, для наглядного хранения и сортировки, размеры (Д x Ш x В) 49 x 49 x 71 мм, в упаковке 12 шт.	Box 49x49/ 12 SYS1 TL	498038
	Запасные боксы желтая, ящики без содержимого, для наглядного хранения и сортировки, размеры (Д x Ш x В) 49 x 98 x 71 мм, в упаковке 6 шт.	Box 49x98/ 6 SYS1 TL	498039
	Запасные боксы голубая, ящики без содержимого, для наглядного хранения и сортировки, размеры (Д x Ш x В) 98 x 98 x 71 мм, в упаковке 3 шт.	Box 98x98/ 3 SYS1 TL	498040
	Запасные боксы зеленый, ящики без содержимого, для наглядного хранения и сортировки, размеры (Д x Ш x В) 98 x 147 x 71 мм, в упаковке 2 шт.	Box 98x147/ 2 SYS1 TL	498041
	Запасные боксы оранжевая, ящики без содержимого, для наглядного хранения и сортировки, размеры (Д x Ш x В) 49 x 245 x 71 мм, в упаковке 2 шт.	Box 49x245/ 2 SYS1 TL	498042
	Вкладыш для SYS 1 Box T-LOC, Запасные боксы входят в комплект поставки, вкладыш для фиксации и позиционирования ящиков, в картонной упаковке	Box TZE-SYS 1 TL	498043

Систейнер T-LOC с вкладышем для ручного инструмента		Тип	№ для заказа
	SYSTAINER T-LOC быстрый доступ ко всем необходимым столярю или монтажнику инструментам, благодаря их удобному размещению, комплект поставки без инструмента, деревянная вставка, предложение по оснащению, размеры (Д x Ш x В) 396 x 296 x 315 мм, внутренние размеры (Д x Ш x В) 382 x 266 x 285 мм, Размер системнера SYS 4 T-LOC	SYS-HWZ	497658

Систейнер T-LOC SYS-MFT		Тип	№ для заказа
	SYSTAINER T-LOC 1 защитный бейдж для визиток, совместимы со всеми системнерами (кроме SYS-MINI), простая транспортировка, крышка с панелью МДФ для фиксации заготовок, размеры (Д x Ш x В) 396 x 296 x 105 мм, размеры с ножками (Д x Ш x В) 396 x 296 x 315 мм, внутренние размеры (Д x Ш x В) 383 x 273 x 75 мм, масса 2 кг	SYS-MFT	500076

Комплект для сверления рядов отверстий		Тип	№ для заказа
	Комплект для сверления рядов отверстий для OF 900, OF 1000, OF 1010, OF 1400, для использования с шинами-направляющими для рядов отверстий, направляющая пластина, центрирующий штифт, вспомогательный инструмент, твердосплавное фурнитурное сверло Ø 35 мм, сверло HW для отверстий под шканты Ø 5 мм, твердосплавное дюбельное сверло Ø 5 мм (с центрированным битом и подрезателем), 2-сторонний упор с упорной скобой, винтовая струбцина FSZ 120, продольный упор, в системнере SYS 1 T-LOC	LR 32-SYS	584100

Системная оснастка

Вкладыш для системнера		Тип	№ для заказа
	Вкладыш поролоновый для SYS 1-5 T-LOC, набор с одним утолщением (крышка), растр и холстом-основой, в упаковке 3 шт., в пакетике	SYS-VARI SE TL	497877
	Комплект поролоновых вставок для SYS 1-5 T-LOC, для любых желаемых форм, вкладышей, в упаковке 2 шт., в пакетике	SYS-VARI RM TL	497878
Крышка и днище для системнера		Тип	№ для заказа
	Вставка структурная в пакетике		
	для SYS 1-5 T-LOC, структурная, размеры (Д x Ш x В) 355 x 245 x 30 мм	SE-DP SYS 1-5 TL	498044
	для SYS MAXI, структурная, размеры (Д x Ш x В) 560 x 340 x 30 мм	SE-DP SYS-MAXI	491633
	для SYS MIDI 3 TL, размеры (Д x Ш x В) 472 x 247 x 30 мм	SE-DP SYS-MIDI	499617
	для SYS MINI TL, размеры (Д x Ш x В) 247 x 134 x 15 мм	SE-DP SYS-MINI TL	499619
	Вставка на дно в пакетике		
	для SYS 1-5 T-LOC, защищает содержимое	SE-BP SYS 1-5 TL	498045
	для SYS MAXI	SE-BP SYS-MAXI	491632
	для SYS MIDI 3 TL, размеры (Д x Ш x В) 480 x 278 x 30 мм	SE-BP SYS-MIDI	499618
Вкладыши и вставки для системнеров		Тип	№ для заказа
	Вкладыш универсальный для SYS MINI TL, размеры (Д x Ш x В) 258 x 163 x 45 мм, в пакетике	TZE-UNI SYS MINI TL	499620
	Вставка для флаконов для SYS 5 T-LOC, для хранения флаконов, высота 130 мм, в картонной упаковке	TZE-KT SYS 5 TL	497876
Прочая оснастка		Тип	№ для заказа
	Ручка дополнительная для переноски SYS 1 T-LOC и SYS 2 T-LOC «на ребре», в упаковке для торговых стендов	ZSG -Sys 1/2 TL	497856
	Ремень для переноски для CTL-SYS и любых системнеров T-LOC, лёгкая переноска CTL SYS и системнеров T-LOC, макс. нагрузка 20 кг, в упаковке 1 шт., в упаковке для торговых стендов	SYS-TG	500532
	Защитная накладка накладка для надписей SYS T-LOC, защищает поля с надписями системнера T-LOC от повреждений и влаги, в упаковке 10 шт., в упаковке для торговых стендов	AB-BF SYS TL 55x85mm /10	497855

Системная оснастка

Оснастка plug it

		Тип	№ для заказа
	Кабель plug it в упаковке для торговых стендов кабель с резиновой изоляцией, длина 4 м	H05 RN-F-4	203914
	кабель с резиновой изоляцией, длина 4 м, в упаковке 3 шт.	H05 RN-F-4/3	203935
	кабель с резиновой изоляцией, длина 5,5 м	H05 RN-F-5,5	203899
	кабель с резиновой изоляцией, длина 7,5 м	H05 RN-F-7,5	203920
	кабель с резиновой изоляцией, длина 10 м	H05 RN-F-10	203937
	для шлифмашинки для стен и потолков PLANEX 225 EQ, PLANEX LHS-E 225 easy, кабель с резиновой изоляцией, за счёт удлинённого защитного колпачка кабеля хорошо подходит для использования с PLANEX LHS 225, напр., для шлифования поверхностей при сухой отделке, длина 4 м	H05 RN-F-4 PLANEX	203929
	зеленый кабель с резиновой изоляцией, длина 4 м	H05 BQ-F-4	203921
	зеленый кабель с резиновой изоляцией, длина 7,5 м	H05 BQ-F-7,5	203922
	Комплект переоснащения plug it в упаковке для торговых стендов Для RS1, RS 1 C, DX 93, RO 150/R02, RAS 115, BF 1, PS 200/PS/2, KF 4, длина 360 мм	UBS-PUR 360 plug it 240 V	491144
	Для RS 2, RS 3, RS 400/ RS 4, DS 400, ES 125, OF 1000, OF 900, ATF 55, AT 65, AP 55, AP 65, EHL 65, длина 420 мм	UBS-PUR 420 plug it 240 V	491145

Составляем распорядок дня вместе с Festool.



Другие товары последней коллекции см. на:
www.festool.ru



Детское боди*

Детское боди синего цвета, логотип Festool Fan на груди, короткий рукав и американский воротник. Застёжка на 3 зелёные кнопки.

№ для заказа

Материал: 100 % био-хлопок, производство по стандарту OEKO-TEX®, размер 68 202307



Универсальный штифт

Маркер «FOR ALL» с графитовым стержнем 2B пишет практически на любой поверхности: влажной и сухой, гладкой и шероховатой, запылённой или замасленной. Стирается с гладких поверхностей влажной тряпкой. Для светлых и тёмных поверхностей. Футляр-точилка для графитовых стержней. Механизм автоматического продвижения стержня в металлической трубке.

№ для заказа

Диаметр стержня 2,8 мм, Сделано в Германии 204147



Записная книжка

Большой блокнот в твёрдой обложке. 200 страниц в клетку с отрывной перфорацией вкл. закладки.

№ для заказа

DIN A4 498866



Толстовка с капюшоном

Капюшон со шнурком для затяжки зелёного цвета, с начёсом внутри и карманом-кенгуру спереди, трикотажный пояс на талии и рукавах Цвет: тёмно-синий с рисунком «Festool» на левой стороне груди и на спине.

№ для заказа

Материал: 60% хлопок, 40% полиэстер
Производство по стандарту OEKO-TEX®

XS	202849
S	201300
M	201301
L	201302
XL	201303
XXL	201304



Бейсболка

Кепка с вышивкой Festool и www.festool.com. Жёсткий козырёк с зелёной вставкой. Регулировка размера на затылке для оптимальной посадки.

№ для заказа

Материал: деним, безразмерный 497899



Набор для завтрака

Универсальный нож с волнистым лезвием включая разделочную доску из бамбука с магнитным держателем для ножей.

№ для заказа

Размеры 240 × 160 × 12 мм

203992

Микро-систейнер

Из прочного пластика АБС, стыкуемый, с замком T-LOC. Для бит, визитных карточек и любых мелких деталей.



№ для заказа

Размеры 30 × 105 × 65 мм
Сделано в Германии

203995

Инструмент универсальный Toolie

В прочном, эргономичном корпусе находятся девять торцовых ключей-шестигранников с MagicRing, которые легко выбираются и раскладываются нажатием специальной кнопки.

№ для заказа

Длина 12 см

498863



Рулетка

Практичная рулетка длиной 3 м, разметка в см и дюймах. Со складной циркульной иглой для разметки окружностей.

№ для заказа

Материал: корпус из пластмассы, мерная лента из металла, длина 3 м

495415



Спортивная сумка

Прочная спортивная сумка с зелёными отделочными строчками и логотипом на боковом кармане. Большое основное отделение, внутреннее отделение на липучке и отделение для мокрого белья. Усиленное днище и нашитые пластмассовые ножки в форме пирамидок для большей жёсткости. Регулируемые по длине ляжки, чёрный боковой карман с логотипом.

№ для заказа

Объём ок. 45 л,
размеры 50 × 30 × 30 см

498494

Термокружка

Двустенная термокружка из нержавеющей стали. Откидная заглушка защищает от грязи отверстие для питья. Застёжка на кнопках с защитной планкой застёгивается одной рукой.

№ для заказа

Ёмкость 450 мл,
без бисфенола-А

203065



Вязаная шапка

Дышащая и теплоизолирующая подкладка.

№ для заказа

Материал: 100% акрил,
производство по стандарту
ОЕКО-TEX®, безразмерный

202308



А – Я

А

Abrasive Materials	80
AP-KA 65	330
APS	253
ASA	391

В

BHC 18	24, 217, 224
BMS 180	95
BS 105	95, 120
BS 75	95, 119

С

C 18	22, 216, 220
CARVEX PS 420	39
CARVEX PSB 420	39
CARVEX PSBC 420	18, 40
CARVEX PSC 420	18, 40
Ceramics	80
CLEANTEC CT 17	182
CLEANTEC CT 26 / CT 36	186
CLEANTEC CT 26 AC / 36 AC / 48 AC	188
CLEANTEC CT 26 AC HD / 36 AC HD	190
CLEANTEC CT 36 AC PLANEX	189
CLEANTEC CT 48	187
CLEANTEC CT 48 EC	191
CLEANTEC CT 48 EC/B22	192
CLEANTEC CTH 26 / CTH 48	193
CLEANTEC CTL MINI I / MIDI I	184
CLEANTEC CTM MIDI I	185
CMS PS 300	33
CMS TS 55 R	34
CMS TS 75	34
CMS-BS	95, 121
CMS-OF	250
CMS-PS	41
CMS-TS	45
CONTURO KA 65	328
CS 50 EB	37
CS 70 EB	37
CT 17	176
CT WINGS	390
CTH 26	177
CTH 48	177
CTL 26	176
CTL 26 AC	177
CTL 26 AC HD	177
CTL 36	176
CTL 36 AC HD	177
CTL 36 AC	177
CTL 48	177
CTL 48 EC	177
CTL 48 EC/B22	177
CTL 48 AC	177
CTL MIDI	176
CTL MINI	176
CTL SYS	176, 183
CTM 26	176

CTM 26 AC	177
CTM 26 AC HD	177
CTM 36	176
CTM 36 AC	177
CTM 36 AC PLANEX	177
CTM 48	177
CTM 48 EC	177
CTM 48 EC/B22	177
CTM 48 AC	177
CTM MIDI	176
CT-VA	177, 194
Curves	78
CXS	216, 218

D

DF 500	302
DF 700	302
DOMINO DF 500	304
DOMINO XL DF 700	305
DR 20	217
DRC 18/4	217
DSC-AG 125	354, 359
DSC-AG 125 FH	354, 360
DSC-AG 230	354, 361
DTS 400 R	93, 113
DTSC 400	93, 114
DUPLEX LS 130	115
DURADRIVE DWC 18	26, 226
DWC 18-2500	217
DWC 18-4500	217

E

EAA	392
EHL 65 EQ	318, 320
ETS 125 R	91, 102
ETS 150	105
ETS 150/3	91
ETS 150/5	91
ETS EC 125	91, 104
ETS EC 150	106
ETS EC 150/3	91
ETS EC 150/5	91
ETSC 125	91, 103

F

Fanshop	422-423
Fine Cut	78
FS/2	388
FSK	49

G

GECKO	389
-------	-----

H

HK 132	35, 50
HK 55	35, 46
HK 85	35, 48
HKC 55	20, 35, 47
HL 850	318, 321

I

IAS шланги IAS 3	148-149
IAS-соединитель	148-149
IAS-соединитель, двойной	148-149
Insulation	80
IS 330	37, 59
ISC 240	21, 37, 57

K

KA 65	326
KAPEX KS 120 R	53
KAPEX KS 60	51
KAPEX KS 88 R	52
KP 65/2	329
KS 120 R	36
KS 60	36
KS 88 R	36

L

LEX 3 125	124
LEX 3 125/3	96
LEX 3 125/5	96
LEX 3 150	125
LEX 3 150/3	96
LEX 3 150/5	91
LEX 3 150/7	97
LEX 3 77	96, 123
LHS 225	94
LHS-E 225	94
LR 32	255
LRS 400	97, 127
LRS 93	97, 126
LS 130	93

M

MFH 1000 / UCR 1000	394
MFK 700	245, 259
MFK 700 Basic	260
MFS	252
MFT 3	386
MFT/3 CONTURO	326, 331
MW 1000	398
MX 1000	338, 341
MX 1000/2	338, 341

MX 1200338, 341
MX 1200/2339, 342
MX 1600/2339, 342
MX 1600/2 DUO339, 343

O

OF 1010244, 246
OF 1400244, 247
OF 2200244, 248
OF-FH 2200256
OFK 500245, 257
OFK 700245, 258

P

PDC 18/4217
PF 1200245, 261
PLANEX easy LHS-E 225117
PLANEX LHS 225118
POLLUX 18098, 131
PRECISIO CS 50 EBG55
PRECISIO CS 70 EBG56
Protector136-142
PS 30032
PS 42032
PSB 30032
PSB 42032
PSBC 42033
PSC 42033

Q

QUADRILL DR 20225
QUADRIVE DRC 18/425, 222
QUADRIVE PDC 18/425, 223

R

RAS 18094, 116
RENOFIX RG 130352, 356
RENOFIX RG 150353, 358
RENOFIX RG 80352, 357
RG 80352, 357
RG 130352, 356
RG 150353, 358
RO 90 DX90, 99
RO 12590, 100
RO 15090, 101
ROTEX RO 90 DX90, 99
ROTEX RO 12590, 100
ROTEX RO 15090, 101
RS 10092, 108
RS 20092, 109
RS 30092, 110
RTS 400 R93, 111
RTSC 40093, 112
RUSTOFIX BMS 180133
RUTSCHER108-111

S

Sandwich Materials80
SHINEX RAP 150130
SHINEX RAP 150-1498
SHINEX RAP 150-2198
Solid Materials80
SSU 20037, 58
Straight Cut78
SURFIX OS132
SYM 70 R36
SYMMETRIC SYM 70 R54
SYSLITE KAL II28, 374, 376
SYSLITE STL 450374, 378
SYSLITE UNI27, 374-375
SYSLITE DUO374, 377
SYS-PowerHub397
SYSROCK BR 10 BR, 10 DAB+29, 396
SYS-Roll415
SYS-StorageBox414
SYS-адаптер212

T

T 18+323, 216, 221
TC 3000/2395
TF 1400244, 251
TF 2200244, 251
TP 220355, 363
TPE355, 362
TRION PS 30038
TRION PSB 30038
TS 55 R34, 42
TS 7534, 44
TSC 5519, 34, 43
TXS216, 219

V

VAC SYS387
VS 600 GE254
V-образная пазовая фреза273, 287

W

WCR 1000393
--------------------	------

Y

Y-образный распределитель203
-------------------------------------	------

A

Адаптер ErgoFix349
Адаптер и удлинитель349
Адаптер пылеудаления146, 203, 323

Адаптер-основание70, 330
Аккумулятор14
Аккумуляторная дельтавидная шлифмашинка114
Аккумуляторная дисковая пила20, 47
Аккумуляторная дрель-шуруповёрт22-25, 218-222
Аккумуляторная и зарядная технология14
Аккумуляторная погружная пила19, 43
Аккумуляторная ударная дрель-шуруповёрт25, 223
Аккумуляторная шлифмашинка Rutscher112
Аккумуляторная эксцентриковая шлифмашинка103
Аккумуляторные маятниковые лобзики18, 40
Аккумуляторный перфоратор24, 224
Аккумуляторный резак для раскроя изоляционных материалов21, 57
Аккумуляторный фонарь27, 375
Аккумуляторный шуруповёрт для гипсокартона26, 226
Алмазная отрезная система359, 361
Алмазная чашка366-368
Алмазная шлифовальная машинка356
Алмазное пильное полотно86
Алмазный отрезной круг369-370
Анкерный болт315
Антистатический всасывающий шланг CLEANTEC199-200
Антифрикционная лента406
Ассортимент соединителей DOMINO314-315

Б

Багетная гребневая фреза HW с опорным подшипником, хвостовик 8 мм291
Багетная пазовая фреза HW с опорным подшипником, хвостовик 8 мм291
Бита Phillips235-236
Бита PZ235-236
Бита SZ236
Бита TX235-236
Биты длиной 25 мм236
Биты длиной 100 мм236
Блок подготовки воздуха213, 409
Блок энергообеспечения206, 405
Блок энергообеспечения/пылеудаления392
Боковой упор264, 266, 268, 271-272
Бокс для пильных дисков70, 402
Бур233
Быстрозажимная струбцина406
Быстрозажимной цанговый патрон230-232
Быстрозакручиваемые шурупы241
Быстрозарядное устройство15
Быстросменный держатель бит237

В

Вакуумная зажимная система387
Вакуумная тарелка404
Вакуумный держатель212, 390
Вакуумный насос404
Вакуумный шланг404

А – Я

Вертикальный фрезер 246-248
 Винтовая мешалка 347
 Винтовая мешалка WS 347
 Винтовая струбцина 70, 273, 403, 406, 410
 Вкладыш 419
 Вкладыши для ситейнера 420
 Вкладыши и вставки для ситейнеров 420
 Восковое покрытие для нанесения
 распылением 168
 Всасывающий шланг 199-201
 Всасывающий шланг CLEANTEC 201
 Вставка для флаконов 420
 Вставка стола-основания 71
 Выдвижная полка 410
 Выдвижная полка для ситейнера 415

Г

Головка рубанка 323
 Губка для нанесения масла 173

Д

Двойной болт 315
 Двойной вакуумный держатель
 GECKO DOSH 273, 389, 406
 Двухрадиусная фреза HW с опорным
 подшипником, хвостовик 8 мм 289
 Двухслойный мешок-пылесборник 208, 211
 Двухсторонний нож 67
 Дельтовидная шлифмашинка 113
 Держатель бит 235-237
 Держатель инструментов 145, 206, 212, 409
 Держатель пистолета-краскораспылителя 408
 Держатель шланга 409
 Держатель шлифовальной бумаги 405
 Дисковая пазовая фреза HW,
 хвостовик 8 мм 288
 Дисковая пила 46, 48
 Дисковая фреза 367-368
 Дисковый фрезер 261
 Диспенсер 132, 173
 Дистанционное управление 206
 Дополнительная
 рукоятка 138, 144-145, 168, 232-234, 369-370
 Дополнительный валик 334
 Дополнительный зажим 403, 410
 Дополнительный упор 74, 309
 Дрель 225
 Дырокол 141
 Дюбельный фрезер 304-305

З

Заглушка 203, 314-315
 Задняя стенка 409
 Зажим 68
 Зажимная муфта 366, 369-370
 Зажимная цапга 264-272
 Зажимное приспособление 349, 404
 Зажимной комплект 68-69

Зажимы 403, 410
 Законцовщик 407
 Замок 415
 Запасные боксы 418-419
 Зарядное устройство 230
 Зачистной фрезер 357-358
 Защитная накладка 64, 420
 Защитное кольцо 232
 Защитный кожух 402
 Зенкер с поперечным отверстием для
 отвода стружки 240

И

Инструментальный центр 395
 Инструментальный ящик SYS-ToolBox 414
 Инструменты CENTROTEC для сверления
 и зенкерования 240

К

Кабель plug it 145
 Картридж 148
 Кассета для бит 237
 Кассета со свёрлами 239
 Каттер 168
 Кейс со свёрлами HSS по стали 238
 Кистевая насадка 205
 Клапан-задвижка 212
 Клей EVA, бежевый 335
 Клей EVA, белый 335
 Клей EVA, коричневый 335
 Клей EVA, чёрный 335
 Ключи 366, 369-370
 Код изделия обложка
 Кожух для защиты от стружки 271
 Кожух для удаления пыли 265-266, 369-370
 Кожух-пылеулавливатель 233
 Кольцо-переходник 349
 Комбинированная малка-угломер 406
 Комбинированная насадка для ковровых
 покрытий 204
 Компактная модульная система CMS 384
 Компактный набор для уборки 198
 Компенсатор кручения 202
 Комплект «Сделай сам» 143
 Комплект для обработки кромок 335
 Комплект для сверления рядов
 отверстий 271, 419
 Комплект для уборки 198
 Комплект для уборки в мастерской 198
 Комплект для уборки в цеху 198
 Комплект для уборки крупного мусора 198
 Комплект для уборки на стройплощадке 198
 Комплект для уборки после ремонта 198
 Комплект для уборки универсальный 198
 Комплект запчастей ZOBO 240
 Комплект копировальных щупов 271
 Комплект насадок для уборки 198
 Комплект насадок для уборки пола 198
 Комплект поролоновых вставок 420
 Комплект храповых муфт 237
 Комплект шаблонов 270

Комплект шлангов для
 пылеудаления 70-71, 402
 Комплекты для уборки CLEANTEC 198
 Консоль 206, 391, 405
 Консоль СТ 206
 Контактный ролик 273
 Контрольная лампа 378
 Контрпрофильная гребневая фреза HW
 с опорным подшипником, хвостовик 8 мм 290
 Контрпрофильная пазовая фреза HW с опорным
 подшипником, хвостовик 8 мм 290
 Копировальное кольцо 264, 266-267
 Кромкование 325
 Кромкование — Обзор инструментов
 и областей применения 326
 Кромкование — Оснастка и расходные
 материалы 333
 Кромкооблицовочная машина 328
 Кромочный фрезер 257-258
 Крышка и днище для ситейнера 420
 Крюк 408
 Крюк для инструмента 408
 Крючок для перфорированной стенки 408

Л

Ламельная шлифовальная подошва 141, 143
 Ламинат 80
 Ленточная шлифмашинка 119-120
 Ленточно-шлифовальный модуль 121
 Линейная шлифовальная машинка 115
 Лобзики 38-39

М

Магазин подачи кромочного материала 334
 Магнитный держатель 379
 Магнитный держатель бит 237
 Макси-ситейнер 412
 Малка-угломер 69-70
 Масло для смазки 148-149
 Масло для смазки цепей 75
 Машинка для удаления ковровых покрытий 362
 Мешалка с круглой лопаткой 347
 Мешалка-крестовина 348
 Мешки-пылесборники CLEANTEC 208
 Мешки-пылесборники SR 210-211
 Мешок для сбора стружки 323
 Мешок для утилизации 208, 211, 213
 Мешок-пылесборник 64-65, 146, 208-210
 Мешок-пылесборник Longlife 139, 142, 209
 Мешок-пылесборник SELFCLEAN 208
 Миди-ситейнер T-LOC 412
 Миксерная стойка 349
 Мини-ситейнер T-LOC 413
 Многопрофильная фреза HW с опорным
 подшипником, хвостовик 8 мм 289
 Многофункциональный стол 68-69, 331, 386
 Многофункциональный табурет
 и универсальный центр 394
 Модули для системы соединения
 СТЛ/СТМ 26/36/48 206
 Модуль с розеткой 206

Модульный кромочный фрезер 259-260
 Модульный кронштейн 250
 Модульный кронштейн и лобзиковый
 модуль 41
 Модульный кронштейн и торцовочный
 модуль 45
 Монтажная дисковая пила 55-56
 Монтажный комплект 213
 Монтажный набор 237
 Муфты шланга CLEANTEC 202

Н

Набор CS 50 EBG Set. 37
 Набор CS 70 EBG Set. 37
 Набор бит 236, 237
 Набор бит twinBOX. 236
 Набор соединителей 315
 Набор фрез 277
 Направляющая пластина 271
 Направляющие штанги 264
 Направляющий стол 366
 Направляющий упор 62, 265-267
 Направляющий упор для вертикального
 фрезера. 407
 Насадка для заворачивания крючков 240
 Насадка для ковров 204
 Насадка для мягкой мебели 205
 Насадка для пола 204
 Настенный монтаж 405
 Натуральное масло 173
 Нож для ковровых покрытий 371

О

Обработка поверхностей — Обзор инструментов
 и областей применения 91
 Обработка поверхностей — Оснастка
 и расходные материалы 135
 Обработка поверхности 89
 Общие указания по каталогу 430
 Овчина и фетр для Ø 80 мм 169
 Овчина и фетр для Ø 125 мм 170
 Овчина и фетр для Ø 150 мм 171
 Овчина и фетр для Ø 180 мм 172
 Ограничитель 69-71, 271, 402-403
 Ограничитель глубины 231-232
 Ограничитель отдачи 64-65, 406
 Опора 72, 267, 402
 Опорная пластина 146, 271-272
 Опорная плита для пиления под углом 62
 Опорный жилет с поясом 145
 Опорный кожух 72, 315
 Организация рабочего места 383
 Организация рабочего места — Оснастка
 и расходные материалы 401
 Освещение 373
 Освещение — Обзор инструментов и областей
 применения 374
 Освещение — Оснастка и расходные
 материалы 379
 Оснастка СТ. 212
 Оснастка plug it 421

Основной фильтр 207, 210
 Основной фильтр Longlife 207
 Особенности продукции. обложка
 Отвёртка 237
 Отсек для шланга 212

П

Пазовая U-образная фреза 282
 Пазовая насадка 205
 Пазовая однорезцовая фреза HS, с нижней
 режущей кромкой, хвостовик 8 мм 277
 Пазовая однорезцовая фреза HW со сменными
 ножами с нижней режущей кромкой, прямое
 конусное гнездо 279
 Пазовая однорезцовая фреза HW со сменными
 ножами с нижней режущей кромкой,
 хвостовик 8 мм 278
 Пазовая однорезцовая фреза HW со сменными
 ножами с нижней режущей кромкой,
 хвостовик 12 мм 279
 Пазовая фреза 269
 Пазовая фреза HW с напайной пластиной,
 хвостовик 12 мм 277
 Пазовая фреза HW с напайной пластиной,
 хвостовик 8 мм 276
 Пазовая фреза HW, твердосплавная с нижней
 режущей кромкой, хвостовик 8 мм 276
 Пазовая фреза со сменными ножами HW,
 хвостовик 12 мм 296
 Параллельный упор 62-67, 75, 323, 407
 Патрон. 230-234
 Патрубки 204
 Патрубок 204
 Передвижная мастерская. 398
 Перемешивание 337
 Перемешивание — Обзор инструментов
 и областей применения 338
 Перемешивание — Оснастка и расходные
 материалы 345
 Перемешиватель. 341-343
 Перемешивающая насадка 347-349
 Переходная муфта 203
 Переходник для дрелей. 240
 Перфорированная плита 335
 Пиление. 31
 Пиление — Обзор инструментов и областей
 применения 33
 Пиление — Оснастка и расходные материалы 61
 Пилки для лобзика 76-81
 Пильная цепь 75
 Пильное полотно. 74
 Пильные диски. 64-87
 Пильный диск Panther 84
 Пильный диск Standard 84
 Пильный диск с мелким зубом 84
 Пильный диск с плоским зубом 86
 Пластина скольжения 335
 Плита-адаптер 62, 407
 Плита-основание 369
 Плоская насадка 205
 Плоская шлифовальная подошва 143
 Плотницкая ручная дисковая пила 50
 Пневматическая оснастка СТ 213

Пневматическая шлифмашинка
 RUTSCHER 126-127
 Пневматический модуль 206, 213
 Пневматический шланг 148-149
 Повышение 68, 74
 Погружная пила 42, 44
 Подвижный стол 70-71, 402
 Подготовка основания 351
 Подготовка основания — Обзор инструментов
 и областей применения 352
 Подготовка основания — Оснастка и расходные
 материалы 365
 Подошва 62, 265-267
 Подошва защитная 334
 Подрезной нож. 67
 Полировальная губка PoliStick для Ø 80 мм . . . 169
 Полировальная губка PoliStick для Ø 125 мм . . 170
 Полировальная губка PoliStick для Ø 150 мм . . 171
 Полировальная губка PoliStick для Ø 180 мм . . 172
 Полировальная тарелка 136-138, 168
 Полировальное сукно 173
 Полировальные губки 168
 Полировальный фетр 334
 Политуры 168, 334
 Полиуретановый клей, бежевый. 335
 Полка-база 408
 Полуокруглая фреза HW с опорным подшипником,
 хвостовик 8 мм 280
 Поперечная анкерная муфта 315
 Поперечный упор 309, 311
 Потолочный монтаж 405
 Прецизионная малка-угломер 71
 Пригоночная фреза HW с опорным
 подшипником, хвостовик 8 мм 283
 Пригоночная фреза HW, хвостовик 8 мм . . . 294
 Пригоночная фреза с верхним опорным
 подшипником, хвостовик 12 мм 299
 Пригоночная фреза с нижним опорным
 подшипником, хвостовик 12 мм 299
 Пригоночная фреза со сменными ножами HW
 с опорным подшипником, хвостовик 8 мм . . 283
 Пригоночная фреза со сменными ножами HW
 с опорным подшипником, хвостовик 12 мм . . 297
 Пригоночная фреза со сменными ножами HW,
 хвостовик 8 мм 294
 Пригоночная фреза, с опорным
 подшипником 293
 Приёмный клапан 404
 Призматическая шпонка 408
 Присоединительная муфта 202-203
 Приспособление для сверления лестниц. . . . 241
 Приспособление для стационарной
 установки. 146
 Приспособление для точной установки
 бокового упора 264
 Приспособление для точной установки
 направляющего упора 265
 Приспособление для
 фрезерования 266, 268, 271
 Приспособление для фрезерования пазов . . . 66
 Приставка-магазин 235
 Продольная анкерная муфта 315
 Продольный упор 70-71, 146, 271, 402, 407
 Промежуточная подложка 136-147
 Противоскользящая лента 406
 Противоскольный вкладыш 62, 64, 70-71, 406

А – Я

Профессиональный комплект для уборки . . . 198
 Профили 80
 Профильная подошва для клиновидных пазов 143
 Профильная подошва для четвертей 143
 Профильная подошва для шлифования галтелей 143
 Профильная скругляющая фреза HW с опорным подшипником, хвостовик 8 мм 290
 Профильная фреза HW, хвостовик 8 мм . . . 290
 Проявочная пудра 148
 Пылеудаление 175
 Пылеудаление — Обзор инструментов и областей применения 176
 Пылеудаление — Оснастка и расходные материалы 197
 Пылеудаляющий аппарат 182-193
 Пылеудаляющий аппарат-систейнер 183

Р

Рабочая лампа 28, 376
 Рабочая лампа для строительных площадок 377
 Рабочий центр 393
 Радиально-профильная подошва 143
 Радиоприёмник для стройплощадки . . . 29, 396
 Расширитель стола 70-71, 265, 402
 Режущая гарнитура 72
 Режущая головка 367-368
 Резак 329
 Резервуар-пылесборник 213
 Резиновое уплотнение 370
 Ремень для переноски 212
 Роликовая опора 70-71, 402
 Ротационная полировальная машинка . . 130-131
 Ротационная шлифмашинка 116
 Рубанок 320
 Рукоятка 138
 Рукоятка для транспортировки 212
 Рукоятка-стойка 371
 Рустилоновые щётки 151
 Ручная алмазная отрезная система 360
 Рычажная струбина 273, 403, 406, 410

С

Салфетка из микроволокон 168
 Свёрла по камню 239
 Сверление и завинчивание 215
 Сверление и завинчивание — Обзор инструментов и областей применения . . . 216
 Сверление и завинчивание — Оснастка и расходные материалы 229
 Сверлильная стойка 241
 Сверлильная стойка для плотницких работ . 241
 Сверлильный кондуктор 314
 Сверлильный патрон с зубчатым венцом . . . 234
 Сверло 240
 Сверло HSS по стали 238
 Сверло для сквозных отверстий HW, хвостовик 8 мм 289

Сверло под фурнитуру 314
 Сверло под фурнитуру HW, со стружколомом HW, хвостовик 8 мм 288
 Сверло Форстнера 240
 Сверло Форстнера ZOBO CENTROTEC 240
 Сверло-зенкер 240
 Сепаратор для крупных фракций 194
 Сетевой адаптер 139, 142
 Сетевой кабель 213
 Систейнер 412
 Систейнер T-LOC SYS-Combi 413
 Систейнер T-LOC SYS-MFT 419
 Систейнер T-LOC с вкладышами для шлифовального материала 417
 Систейнер T-LOC с вкладышем для ручного инструмента 419
 Систейнер T-LOC с отсеком в крышке 413
 Систейнер T-LOC с универсальным вкладышем 418
 Систейнер для оснастки 62, 404
 Систейнерный порт 415
 Система 18 вольт 11
 Система для сверления рядов отверстий 255, 407
 Система кромкования 256
 Складные ножи 72
 Скругляющая фреза HW с опорным подшипником, хвостовик 12 мм 280, 298
 Скругляющая фреза HW с опорным подшипником, хвостовик 8 мм 280
 Скругляющая фреза HW, хвостовик 8 мм . . . 295
 Скругляющая фреза, без опорного подшипника 293
 Сменное сверло 240
 Сменные валики 371
 Сменные ножи для пазовой фрезы 269
 Сменные ножи для скругляющей фрезы . . . 295
 Сменный нож 66, 402
 Сменный фетр для подошвы 62, 334
 Соединение — Система соединений DOMINO 301
 Соединение — Система соединений DOMINO — Обзор инструментов и областей применения 302
 Соединение — Система соединений DOMINO — Оснастка и расходные материалы 307
 Соединитель 273, 403, 407
 Соединитель средней стенки 314
 Соединительная муфта 203
 Сортейнер 414
 Специальные насадки/щётки 205
 Специальный пильный диск 86
 Спиральная мешалка 347-348
 Спиральная пазовая фреза 270
 Спиральная пазовая фреза HS с нижней режущей кромкой, хвостовик 8 мм 278
 Спиральная пазовая фреза HW для черновой и чистовой обработки, хвостовик 12 мм . . 296
 Спиральная пазовая фреза HW, твердосплавная с нижней режущей кромкой, хвостовик 8 мм 278
 Спиральная пазовая фреза HW, хвостовик 12 мм 296
 Спиральное сверло 238
 Спиральное сверло HSS CENTROTEC 238

Спиральное сверло по дереву 239
 Спиральный нож 323
 Средство для транспортировки системнеров 415-416
 Стандартный комплект для уборки 198
 Стержень для шипов DOMINO из древесины Sipo 309-311
 Стержень для шипов DOMINO, бук 309-311
 Стол-основание 403, 410, 416
 Строгальная фреза 67
 Строгание 317
 Строгание — Обзор инструментов и областей применения 318
 Строгание — Оснастка и расходные материалы 323
 Стружкоулавливатель 265-268
 Ступенчатая фреза HW, хвостовик 12 мм . . . 279
 Сумка-чехол 65-66, 145, 379, 407

Т

Тележка-трансформер 68-69
 Телескопическая выдвижная полка 415
 Токораспределитель 397
 Торцовая фреза HW для модульного кромочного фрезера MFK 700 EQ/B-Plus, хвостовик 8 мм 295
 Торцовая фреза HW, хвостовик 12 мм 298
 Торцовочная пила с протяжкой 51-53
 Торцовочная шина 49, 65-66
 Торцовочно-усовочная пила 54
 Торцовочный упор 68-71
 Торцовый ключ 232
 Траверса 403
 Транспортировочные ролики 73
 Турбонасадка комбинированная всасывающая 204
 Турбофильтр 140-141

У

Угловая насадка 230-232, 234
 Угловой компенсатор кручения 202
 Угловой соединитель 314
 Угловой упор 67, 69-72, 75, 271, 323, 402, 406
 Удлинитель 145, 349, 403, 407
 Удлинитель стола 70-71, 402
 Удлинительный патрубок 204
 Удлинительный профиль 269
 Универсальная щёточная насадка 205
 Универсальный пильный диск 84
 Универсальный фрезерный шаблон 252
 Упор для выборки четверти 323
 Упор для круглых заготовок 309, 311
 Упор для планок 309, 311
 Устройство балансировки 368
 Устройство для удаления обоев 363

Ф

Фальцевая фреза HW с опорным подшипником, хвостовик 8 мм	284
Фальцевая фреза со сменными ножами HW с опорным подшипником, хвостовик 8 мм	284
Фасочно-окантовочная фреза со сменными ножами HW с опорным подшипником, хвостовик 8 мм	281
Филёночная фреза HW с опорным подшипником, хвостовик 12 мм	291
Филёночная фреза HW, хвостовик 8 мм	291
Филёночная фреза HW, хвостовик 12 мм	292
Фильтр Absolut	210-211
Фильтр SR	210-211
Фильтр для влажной уборки	207
Фильтрующий элемент	207
Фильтры CLEANTEC	207
Финишный очиститель	168
Фланец	369-370
Фреза «ласточкин хвост» с подрезным ножом, хвостовик 8 мм	285
Фреза «ласточкин хвост», хвостовик 8 мм	285
Фреза DOMINO	308-310
Фреза HW для выборки Т-образных пазов, хвостовик 8 мм	289
Фреза HW для профилирования выпуклой четверти, хвостовик 8 мм	279
Фреза HW для ручек, интегрированных в мебель, с опорным подшипником, хвостовик 8 мм	285
Фреза HW для сращивания, хвостовик 12 мм	286
Фреза для выборки V-образного паза в листе гипсокартона HW, хвостовик 8 мм	287
Фреза для выборки желобка HW с опорным подшипником, хвостовик 8 мм	283
Фреза для выборки желобка HW, хвостовик 12 мм	282
Фреза для выборки желобка HW, хвостовик 8 мм	282
Фреза для выборки клиновидного паза	67
Фреза для обработки поручней перил HW Profil, хвостовик 12 мм	292
Фреза для обработки поручней перил HW, хвостовик 12 мм	292
Фреза для обработки сплавов из алюминия HS, хвостовик 8 мм	292
Фреза для профилирования пазов под ручки HW, хвостовик 8 мм	285
Фреза для скругления фасок HW с опорным подшипником, хвостовик 8 мм	281
Фреза для снятия фаски HW с опорным подшипником, хвостовик 12 мм	297
Фреза для снятия фаски HW с опорным подшипником, хвостовик 8 мм	281
Фреза для снятия фаски HW, хвостовик 12 мм	282
Фреза для снятия фаски HW, хвостовик 8 мм	294
Фреза для снятия фаски со сменными ножами HW, хвостовик 8 мм	294
Фреза для снятия фаски, без опорного подшипника	293

Фреза для снятия фаски/пригонки с опорным подшипником, хвостовик 8 мм	284
Фреза для сращивания HW, хвостовик 8 мм	286
Фреза для установки моек HW с опорным подшипником, хвостовик 12 мм	297
Фреза-сверло HW, хвостовик 8 мм	284
Фреза-сверло для отверстий под шкранты	270
Фреза-сверло для отверстий под шкранты HW, хвостовик 8 мм	289
Фрезерная головка	402
Фрезерные шпиндели	288, 402
Фрезерный станок	251
Фрезерный суппорт	269
Фрезерный шаблон	269
Фрезерование	243
Фрезерование — Обзор инструментов и областей применения	245
Фрезерование — Оснастка и расходные материалы	263
Фрезы	276-299
Фрезы «ласточкин хвост»	270

Ц

Центрирующее сверло	240
Центрирующий штифт	264
Цепная пила	58-59
Цикля	335
Циркуль для вырезания по кругу	62

Ч

Чистящая салфетка	168, 173
Чистящее средство	335

Ш

Шабер	143
Шаблон для кухонных столешниц	253, 269
Шаблон для пальцевого соединения	270
Шаблон для соединения «ласточкин хвост»	270
Шина пильной цепи	75
Шина-направляющая	388, 406
Шип DOMINO XL, бук	311
Шип DOMINO из древесины Sipo	309
Шип DOMINO, бук	308-310
Шипорезная система	254, 270
Шланг IAS 3	150, 405
Шланг-переходник	201, 402
Шлифмашинка для стен и потолков	117-118
Шлифовальная лента	146
Шлифовальная подошва	136-149
Шлифовальная рамка	146
Шлифовальная тарелка	136-147
Шлифовальная тарелка для обработки ламелей FastFix	137
Шлифовальные листы	334
Шлифовальный войлок	173, 334
Шлифовальный материал	136-163

Шлифовальный материал для ручного шлифования	152, 164-165
Шлифок	151, 334
Шлифподошва в форме утюга	141, 149
Шрифтовая фреза, хвостовик 8 мм	286
Штанга	267
Штанга для ведения инструмента по полу	368
Штангенциркуль	265
Штатив	379

Щ

Щёточная вставка	145
Щёточная шлифовальная машинка	133
Щёточный сегмент	145
Щёточный фланец	366, 368

Э

Эксцентриковая насадка	231
Эксцентриковая пневмошлифмашинка	123-125
Эксцентриковая шлифовальная машинка	102-106
Эксцентриковая шлифовальная машинка с редуктором	99-101

Я

Яркое освещение	68
---------------------------	----

Общие указания по работе с каталогом:

01

Помните, что при работе с пневмо- и электроинструментами Festool, включая оснастку и расходные материалы, необходимо использовать защитные приспособления, а при обработке опасных для здоровья материалов — надевать средства индивидуальной защиты. Информацию по этому вопросу Вы можете получить, ознакомившись с инструкциями по технике безопасности или обратившись в нашу сервисную службу.

02

Приведённые в каталоге данные по обработке, такие как количественные данные, экономия времени, производительность и т. п., являются средними значениями. Эти данные существенно зависят от обрабатываемых материалов и могут отличаться от указанных. Изготовитель не гарантирует, что эти значения будут достигнуты в каждом отдельном случае. С вопросами обращайтесь в представительство компании Festool.

03

Указанная в каталоге масса машинок — это, как правило, масса готовой к эксплуатации машинки с серийно поставляемой насадкой, но без кабеля, оснастки и расходных материалов. Необходимо учитывать, что фактическая масса может отличаться от указанной в каталоге в зависимости от вида насадки, аккумулятора, оснастки и прочих дополнительно используемых деталей.

04

Права на правовую охрану всех товарных знаков, патентов и прочих результатов умственного труда в экономике принадлежат их обладателям, даже если на это нет явных указаний в связи с каким-либо из названных прав. Воспроизведение в тексте данного каталога общепотребительных названий, наименований торговых фирм и товаров и пр., даже без особого обозначения, не является основанием для предположений, что такие наименования, охраняемые правами на товарные знаки, можно рассматривать как свободные и использовать произвольным образом любым лицом.

05

Оставляем за собой право на внесение изменений, в частности, в технические данные или спецификации, без предварительного уведомления. Отдельные характеристики могут изменяться в зависимости от экспортного исполнения.

06

Все иллюстрации имеют общий характер, и иногда на них могут быть представлены компоненты или детали, которые не входят в серийную комплектацию соответствующих инструментов. С вопросами обращайтесь в представительство компании Festool.

07

Безопасность: все представленные в данном каталоге электро- и пневмоинструменты соответствуют стандартам безопасности IEC или EN (например, IEC/EN 61 029, IEC/EN 60 745, IEC/EN 62 841, IEC/EN 60 335, EN ISO 11 148, IEC/CISPR/EN 55 014, IEC/EN 61 000).

08

Изоляция: представленные в данном каталоге электроинструменты имеют защитную изоляцию.

09

Соответствие стандартам ЕС: все представленные в данном каталоге электро- и пневмоинструменты отвечают действующим европейским стандартам безопасности (например, Директиве по электрическим машинам 2006/42/ЕС, Директиве по низковольтному оборудованию 2014/35/ЕГ, Директиве по электромагнитной совместимости 2014/30/ЕС, Директиве об ограничении применения опасных веществ в электрооборудовании и электронном оборудовании 2011/65/ЕС).

10

Сертификация по ISO: все указанные в данном каталоге электро- и пневмоинструменты изготавливаются на наших производственных площадках, сертифицированных по DIN EN ISO 9001.

11

Логотипы «Bluetooth®» являются зарегистрированными товарными знаками Bluetooth SIG, Inc., и любое использование этих знаков компанией TTS Tooltechnic Systems AG & Co. KG и, следовательно, компанией Festool возможно только при наличии лицензии.

**Египет**

Equipment plus sarl
Mkales street 41
Beirut - Lebanon
Tel. 00961 16 92 136
Mob. 00961 71 861234
info@equipment-plus.com
www.equipment-plus.com

**Алжир**

PRO'DISTRIBUTEUR sarl
NIF 099909080287849
LOTISSEMENT AIDJA BOUFARIK ALGERIE
Tel. 00213 25 28 39 12/13
Fax 00213 25 28 39 14
info@pro-dist.com
www.pro-dist.com

**Азербайджан**

Altman Texnikalari Evi MMC
A. Molla Cuma kuc. 32
1072 Baku, Azerbaijan
Tel. 0099 4 12 565 23 23
Fax 0099 4 12 565 23 30
ate_mmc@yahoo.com
www.atemmc.com

**Австралия**

Tooltechnic Systems Australia Pty Ltd
21-27 Evolution Drive
Dandenong South VIC 3175
Tel. 1300 063 900
Fax 03 8845 7079
customer@tooltechnic.com.au
www.festool.com.au

**Бельгия**

Festool Belgium SA
Rue Colonel Bourg 101
1030 Bruxelles
Tel. 0032 2 893 36 36
Fax 0032 2 726 98 81
info-be@festool.com
www.festool.be

**Босния-Герцеговина**

MAJO D.O.O.
Goričica pri Ihanu 2
1230 Domžale (Slovenija)
Tel. 00386 17 24 82 16
Fax 00386 17 24 11 07
majo.doo@siol.net
www.majo.si

**Ботсвана**

Vermont Sales (Pty) Ltd
192 Tsessebe Crescent,
Corporate Park South, Old Pretoria Road,
Randjespark, Midrand, South Africa
PO Box 264, Halfway House, 1685
Tel. 0027 (0)11 314 7711
Fax 0027 (0) 866 88 66 33
orders@vermontsales.co.za
www.festool-powertools.co.za

**Бразилия**

W&S Saura Ltda.
Av. José Fortunato Santon 580
Distrito Industrial Abdo Najar
13474-750 Americana/ São Paulo
Tel. 0055 19 3469-9889
Fax 0055 19 3469-9888
ws@wsequipamentos.com.br
www.wsequipamentos.com.br

**Болгария**

Tooltechnic Systems E00D
kv. Dragalevtsi
ul. Vitoshka Zornitsa 2
1415 Sofia
Bulgaria
Tel. 00359 888574208, 00359 888989917
office@festool.bg
www.festool.bg

**Чили**

SOCIEDAD COMERCIAL RHEKO LTDA.
Victoria 984, Villa Llacolen
San Pedro de la Paz
4130000 Concepcion
Tel. 0056 41 2372 060
info@reko.cl
www.reko.cl

**Китай**

Festool China
1159 Kangqiao East Rd, No.91-Buildg 1
Kangqiao Industrial Zone
201315 Shanghai (Pudong)
Tel. 0086 21 68 18 28 00
Fax 0086 21 68 18 26 90
info@festool.cn
www.festool.cn

**Дания**

Festool Danmark ApS
Postboks 1242
2300 København S
Tel. 0045 44 84 20 24
info-dk@festool.com
www.festool.dk

**Германия**

Festool Deutschland GmbH
Wertstrasse 20
73240 Wendlingen a.N.
Tel. 0049 (0)7024/ 804-24010
Fax 0049 (0)7024/ 804-29699
vertrieb@festool.com
www.festool.de

**Эстония**

UAB „TTS Tooltechnic Systems“
Ašigalio g. 6
LT-49142, Kaunas, Lietuva
Tel. 00370 37 308 414
Fax 00370 37 323 848
info@tts-company.lt
www.festool.ee

**Финляндия**

Tooltechnic OY
Mäkituvantie 7
01510 Vantaa
Tel. 00358 10 22 95 111
info@festool.fi
www.festool.fi

**Франция**

Festool France
33 rue Gabriel
77185 LOGNES
Tel. 00 33 (1) 60 06 64 30
Fax 00 33 (1) 60 06 62 26
info-fr@festool.com
www.festool.fr

**Грузия**

LTD Electron
Agladze str. 7/a
0154 Tbilisi
Tel. 00995 32 2911121
Mob. 00995 599 291122
contact@rcheuli.com

**Греция**

Hellenic Tool Center
Driadon 4
141 22 Neo Heraklio (Attica)
Tel. 0030 21 02 81 10 72
Fax 0030 21 02 81 17 64
info@hellenictool.gr
www.hellenictool.gr

**Великобритания**

Saxham Business Park, Saxham
Bury St. Edmunds, Suffolk
IP28 6RX
Tel. 0044 1284 760 791
info@festool.co.uk
www.festool.co.uk

**Индия**

Caple Industrial Solutions,
WEH, Malad E, Mumbai 97.
Ahmedabad: +91 9930069907
Bengaluru: +91 9148788500
Delhi +91 9999394047
Kolkata: +91 9599487490
Mumbai +91 9930069906
festool.web@caple.in
www.caple.in

**Ирландия**

TTS Tooltechnic Systems Ireland Ltd
C/O McCann Duffy Cleary, E12 Calmount Park
Ballymount
Dublin 12
Tel. 00353 18 64 22 40
Fax 00353 18 64 22 47
sales@festool.ie
www.festool.ie

**Исландия**

ISOL Ltd.
P.O. Box 8436
Armuli 17
128 Reykjavik
Tel. 00354 53 31 234
isol@isol.is
www.isol.is

**Исландия**

Husamidjan Ehf
Holtavegur 10
104 Reykjavik
Tel. 00354 525 3000
jon@husa.is
www.husa.is

**Израиль**

A. Sherizly & Son Ltd.
Shderot Hamiksoot, 15
Einav Center
Modiin - 7177849
Tel. 00972 89 23 37 77
Fax 00972 89 23 44 77
sherizly@sherizly.com
www.festool.com

**Италия**

Festool Italia S.r.l.
Via Galileo Galilei 16
20090 Assago MI
Tel. 0039 02 457851
Fax 0039 02 45785320
marketingit@festool.com
www.festool.it

**Япония**

Häfele Japan K.K.
14-17, Kami-Shinano, Totsuka-ku
244-0806 Yokohama
Tel. 0081 45 82 83 111
Fax 0081 45 82 83 110
festool@hafele.co.jp
www.festool.jp

**Иордания**

Equipment plus sarl
Mkales street 41
Beirut
Tel. 00961 16 92 136
Fax 00961 99 25 993
info@equipment-plus.com
www.equipment-plus.com

**Канада**

Festool Canada Inc.
400 N. Enterprise Blvd
Lebanon, IN 46052
Tel. 001 88 83 37 86 00
Fax 001 76 54 83 09 03
sales@festoolcanada.com
www.festoolcanada.com



Казахстан

Voronin I.V.
Mikrorayon Aksay 3 а, дом 80
050031 Алматы
Tel. 007 727 242 94 55
ritm@ritm.asia
www.ritm.ltd.kz



Катар

Equipment plus sarl
Mkales street 41
Beirut - Lebanon
Tel. 00961 16 92 136
Mob. 00961 71 861234
info@equipment-plus.com
www.equipment-plus.com



Колумбия

Ferreteria Al-Diaz
Cra. 50 No. 71C-31
Bogotá, D.C.
Tel. 0057 1 660 0083
Fax 0057 231 4350
gerencia@ferrealdiaz.com
www.ferrealdiaz.com



Хорватия

ALAGO d.o.o.
Horvati 112
10436 Rakov Potok
Tel. 00385 1 653 93 92
Fax 00385 1 653 93 93
kontakt@alago.hr
www.alago.hr



Латвия

Festool LV
A. Deglava 66
Rīga, LV-1035
Tel. 00371 29282972
kartis.eglitis@festool.lv
www.festool.lv



Ливан

Equipment plus sarl
Mkales Street 41
Beirut - Lebanon
Tel. 00961 1 692136
Mob. 00961 71 861234
info@equipment-plus.com
www.equipment-plus.com



Литва

UAB „Festool LT“
Ašigalio g. 6
LT-49142, Kaunas, Lietuva
Tel. 00370 37 308 414
Fax 00370 37 323 848
info@tts-company.lt
www.festool.lt



Люксембург

Festool Belgium SA
Rue Colonel Bourg 101
1030 Bruxelles
Tel. 0032 2 893 36 36
Fax 0032 2 726 98 81
info-be@festool.com
www.festool.be



Мальта

PIOVE HOLDINGS Ltd.
C&C Technik
Profs Carmelo Coliero Street
Handaq Industrial Estate
Handaq
QRM4005 Qormi
Tel. 00356 21 44 67 98
info@cctechnikmalta.com
www.cctechnikmalta.com



Македония

Rosa Dooel
st. Jadranska Magistrala 90
1000 Skopje
Tel. 00389 022 602 092
Fax 00389 022 602 093
info@rosa.com.mk
contact@rosa.com.mk
www.rosa.com.mk



Молдова

UAB „TTS Tooltechnic Systems“
Ašigalio g. 6
LT-49142, Kaunas, Lietuva
Tel. 00370 37 308 414
Fax 00370 37 323 848
info@tts-company.lt
www.tts-company.lt



Намибия

Vermont Sales (Pty) Ltd
192 Tsessebe Crescent,
Corporate Park South, Old Pretoria Road,
Randjespark, Midrand, South Africa
PO Box 264, Halfway House, 1685
Tel. 0027 (0)11 314 7711
Fax 0027 (0) 866 88 66 33
orders@vermontsales.co.za
www.festool-powertools.co.za



Новая Зеландия

Hindin Marquip Ltd.
1012 Great South Road
1061 Penrose - Auckland
Tel. 0064 9 9131666
hamish@hml.co.nz
www.hml.co.nz



Нидерланды

Festool Nederland B.V.
Coenecoop 2 G
2741 PG Waddinxveen
Tel. 0031 18 26 21 940
Fax 0031 18 26 21 949
info-nl@festool.com
www.festool.nl



Норвегия

MOTEK AS
Alf Bjerkesvei 22 B
BOX 81 Oekern
0508 Oslo
Tel. 0047 23 05 25 00
Fax 0047 22 64 00 63
odd-arve.rygh@motek.no
www.motek.no



Австрия

Festool Österreich GmbH
Schloss Glanegg 2
5082 Grödig
Tel. 0043 (0)810/95 53 14
Fax 0043 (0)810/95 53 12
vertrieb-at@festool.com
www.festool.at



Панама

Formica Distribution Center, S.A.
City of Panama, Panama, street
85, Urb. Ind. Los Angeles
0832-2532 WTC PANAMA
Tel. 00507 260 5503
Fax 00507 260 1440
grettel.amores@bacosa.com
www.renpar.com.py



Парагвай

Renpar S.A.
Juan Leopardi N° 1879 c/ Pedro Peña
2160 San Lorenzo
Tel. 00595 21 51 13 29
Fax 00595 21 51 13 29
nlopes@renpar.com.py
www.formicadistributioncenter.com



Перу

EURO TOOLS MASCHINEN E.I.R.L.
Costa Rica N° 513
J. Hunter, Arequipa
Tel. 0051 54 65 7454 / 0051 54 65 7455
Mob. 958370884 / 977626433
euroimportacion@hotmail.com
eurotoolsmaschinen@hotmail.com
www.euro-importacion.com



Польша

Festool Polska Sp. z o.o.
Sokotów, ul. Sokotowska 47a
05-806 Komorów
Tel. 0048 22 122 74 00
Fax 0048 22 122 74 01
info-pl@festool.com
www.festool.pl



Португалия

Festool Portugal Unipessoal, Lda
Zona Industrial Pau Queimado
E.N. 5, Armazém 25
2870-500 Montijo
Tel. 0034 93 264 30 30
info-pt@festool.com
www.festool.pt



Румыния

Tooltechnic System Kft.
H-1184 Budapest
Lakatos út 40.
Mobile: +40-746-377-056;
+40-757-985-595
info@festool.hu
www.festool.ro



Россия

TTS Tooltechnic Systems 000
Russia, Moscow region
Noginsk district, 142400 Noginsk,
Noginsk-Technopark area, 13
Tel. 007 49 57 75 83 54
Fax 007 49 56 41 23 72
info@festool.ru
www.festool.ru



Саудовская Аравия

Equipment plus sarl
Mkales street 41
Beirut - Libanon
Tel. 00961 1 692136
Mob. 00961 71 861234
info@equipment-plus.com
www.equipment-plus.com



Швеция

Festool Sverige AB
Stenåldersgatan 3
213 76 Malmö
Tel. 0046 40 670 10 00
info-se@festool.com
www.festool.se



Швейцария

Festool Schweiz AG
Moosmatstr. 24
8953 Dietikon
Tel. 0041 44 744 27 27
Fax 0041 44 744 27 28
info-ch@festool.com
www.festool.ch



Сербия

MAKSAL LINE D.O.O.
Pavla Pavlovića 11
office: Radojke Lakić 6
11000 BEOGRAD
Mob. 00381 64 127 7581
Tel. 00381 11 407 8421
Fax 00381 11 2412 266
maksat.bg@gmail.com
www.maksal-line.rs



Сингапур

Hiap Huat Chemicals & Industrials Co.
No.6 Tanjong Penjuru
Singapore 609018
Tel. 0065 67 45 4111
Fax 0065 67 46 29 77
chem@hiaphuat.com.sg
www.hiaphuat.com.sg



Словакия

Festool CZ s.r.o.
 Čelčického 1932
 CZ - 470 37 Česká Lípa
 Tel. 00420 48 16 45 167
 festool.info@festool.com
www.festool.cz



Словения

MAJO D.O.O.
 Goričica pri Ihanu 2
 1230 Domžale
 Tel. 00386-17 248 216
 Fax 00386-17 241 107
 majo.doo@siol.net
www.majo.si



Испания

Festool Spain, S.L.U.
 Parque Empresarial Cityparc - Edificio Lisboa.
 Carretera de L' Hospitalet 147-149
 CP 08940 Cornellà de Llobregat
 Tel. 0034 93 264 30 30
 Fax 0034 93 396 95 27
 info-es@festool.com
www.festool.es



ЮАР

Vermont Sales (Pty) Ltd
 192 Tsessebe Crescent,
 Corporate Park South, Old Pretoria Road,
 Randjespark, Midrand, South Africa
 PO Box 264, Halfway House, 1685
 Tel. 0027 (0)11 314 7711
 Fax 0027 (0) 866 88 66 33
 orders@vermontsales.co.za
www.festool-powertools.co.za



Южная Корея

Festool Korea Ltd.
 501-2ho, 67, Malgeunnae-gil, Uiwang-si,
 Gyeonggi-do, 16071,
 Republic of Korea
 Tel. 0082 2 6002 6740
 Fax 0082 2 6022 6799
 www.festool.co.kr
info-kr@festool.com



Тайвань

Bestor Trading Corp.
 No.12, Chung-Yang Lane
 Kuang-Fu Village Shetou
 Hsiang Chang-Hua Hsien
 Tel. 00886 48 72 66 97
 Fax 00886 48 72 52 09
 bestor.steven@msa.hinet.net
www.bestor.com.tw



Тайланд

Häfele (Thailand) Ltd.
 57 Soi Sukhumvit 64
 Bangjak Prakhonong
 10260 Bangkok
 Tel. 0066 27 41 71 71
 Fax 0066 27 41 72 72
 festool@hafele.co.th
www.hafele.com/th/en



Республика Чехия

Festool CZ s.r.o.
 Čelčického 1932
 CZ - 470 37 Česká Lípa
 Tel. 00420 48 16 45 167
 festool.info@festool.com
www.festool.cz



Турция

www.festool.com.tr



Украина

UAB „TTS Tooltechnic Systems“
 Ašigalio g. 6
 LT-49142, Kaunas, Lietuva
 Tel. 00370 37 308 414
 Fax 00370 37 323 848
 info@tts-company.lt
www.festool.ua



Венгрия

Tooltechnic System Kft.
 H-1184 Budapest
 Lakatos út 40.
 Tel: +36-1-297-1350
 Fax: +36-1297-1359
 info@festool.hu
www.festool.hu



Уругвай

Luganer S.A.
 Martin C. Martínez 2126
 Montevideo 11800
 Tel. 00598 24 090 100
 centroventas@luganer.com.uy
www.luganer.com.uy



США

Festool USA LLC
 400 N. Enterprise Blvd
 Lebanon, IN 46052
 Tel. 001 88 83 37 86 00
 Fax 001 76 54 83 09 03
 sales@festoolusa.com
www.festoolusa.com



Объединенные Арабские Эмираты

POLIMAR
 Unit D-8 Sharjah Furniture Complex
 Al Wahda Street
 P.O. Box 433 Sharjah
 Tel. 00971-6-533 4147
 Fax 00971-6-533 0009
polimar@emirates.net.ae



Беларусь

UAB „TTS Tooltechnic Systems“
 Ašigalio g. 6
 LT-49142, Kaunas, Lietuva
 Tel. 00370 37 308 414
 Fax 00370 37 323 848
 info@tts-company.lt
www.festool.by



Кипр

K and S Industrial Supplies Ltd.
 31, Vasilissis Frederikis street
 P.O. Box 27147
 1642 - Nicosia
 Tel. 00357 22 67 46 64
 Fax 00357 22 67 22 40
 seraphim@cytanet.com.cy
www.festool.com

FESTOOL

Центральный офис в Российской Федерации

ООО «ТТС Тултехник Системс»

МО, 142400 Ногинский р-он,
г. Ногинск, территория «Ногинск-Технопарк», д.13
Тел. : +7 (495) 775 8354
Факс: +7 (495) 641 2372
E-mail: info@festool.ru

Центральная сервисная служба

ООО «ТТС Тултехник Системс»

МО, 142400 Ногинский р-он,
г. Ногинск, территория «Ногинск-Технопарк», д.13
Тел.: +7 (495) 580 7372
Факс: +7 (495) 641 2372
E-mail: service@festool.ru

www.festool.ru

№ для заказа 068 108 RUS_LT/rus



Каталог Festool 2019

По состоянию на 01/2019, заменяет все предыдущие каталоги.
Изменения и ошибки не исключены. Все изображения носят общий характер.

Особенности продукции



Антистатическая функция
пылеудаляющие аппараты и машины, безопасные с точки зрения статической электризации



Светодиодная подсветка
светодиодная подсветка для простой и точной работы по разметке



Двухлинейный лазер
две лазерные линии для простого и точного прикладывания заготовки к разметке справа и слева



Ограничение крутящего момента
оптимальное усилие при завинчивании в зависимости от свойств материала



Лобзик с точным направлением
износостойкие твердосплавные упоры направляют пилку по линии реза для точного результата



AUTOCLEAN
автоматическая система очистки фильтра AUTOCLEAN с плавной регулировкой интервалов очистки



FlowDetect
для защиты Вашего здоровья: контроль объема всасывания отслеживает скорость воздушного потока и предупреждает о её падении ниже минимума 20 м/с



Спиральный нож Spir-O-Cut
головки рубанка не требуют регулировки крепёжного цилиндра после смены ножей и выполняет тянущий рез для высокого качества поверхности



Электроника
регулируемая частота вращения для работы с учётом особенностей материала



MMC-электроника
для работы с учётом особенностей материала: современная электронная система Multi Material Control с регулируемой и постоянной скоростью вращения и схемой контроля температуры



Цифровая электроника MMC
процессорная электронная система с регулируемой и постоянной частотой вращения и схемой контроля температуры для работы с учётом особенностей материала



PoliStick
принцип быстрой фиксации полировального фетра, губки или овчины – для повышения эффективности работы



Система IAS 3
система шлангов для подачи сжатого воздуха, пылеудаления и отвода отработанного воздуха



IAS 3 light
пылеудаление и подача сжатого воздуха с отводом отработанного воздуха



IAS 3-SD
для прямого подсоединения пневм. шлифмашины Festool к шлангу подачи воздуха (без пылеудаления)



Система IAS 2
Обеспечивает выполнение трёх функций с помощью одного шланга: подачу сжатого воздуха от компрессорной установки, отвод отработанного воздуха и удаление пыли.



Гладкий всасывающий шланг
в гладкой оболочке для идеального скольжения по поверхностям



Серийный адаптер
серийный разъём для пылеудаляющих аппаратов



EC-TEC
концепция привода на базе электродвигателя EC-TEC призвана развивать исключительно высокую мощность при минимальном потреблении энергии



StickFix
современный принцип фиксации шлифовальных материалов без использования зажимов или клея



Шлифовальная подошва MPE
шлифовальные подошвы и тарелки из износостойкого материала с долгим сроком службы



Литий-ионный (Li-Ion)
оснащение мощным литий-ионным аккумулятором



Принцип Jetstream
снижение забивания пылью, нагрева и засаливания благодаря 9 отверстиям. Срок службы увеличивается на 30%



Принцип MULTI-JETSTREAM 2
шлифование со встроенной системой пылеудаления, с использованием запатентованной технологии MULTI-JETSTREAM 2



SDS-plus
резьба шпинделя для ускорения смены рабочего инструмента



Аккумулятор AIRSTREAM
Быстрое восстановление работоспособности аккумуляторов благодаря технологии AIRSTREAM (с функцией охлаждения) и значительное повышение зарядной мощности



High torque
инструмент с высоким крутящим моментом



Защитный кожух
защищает шлифтарелку и материал при работе вплотную к кромке



Отключение ударного механизма
обеспечивает ручное выключение режима сверления с ударом при сверлении в древесине или хрупких материалах



Электронный контроль
электронный контроль температуры обмотки предотвращает повреждение двигателя



Защита от сколов
запатентованный противоскольный вкладыш для двусторонней защиты кромки материала



Предохранительная муфта
механическая муфта трения предотвращает внезапную блокировку или перекос инструмента



Функция Start/Stop
автоматический режим даже без главного выключателя



Система шин-направляющих
запатентованная система шин-направляющих для точного ведения пильных дисков и фрез



Торцовочные шины
торцовочная система, которая представляет собой комбинацию пилы и торцовочной шины для выполнения повторных пропилов с высокой точностью



Адаптер ErgoFix
для крепления мешалки M14



Система быстрого торможения
для безопасной работы при строгании, пиления и фрезеровании



FastFix
быстрая смена насадок при фрезеровании, пиления, строгании, шлифовании, сверлении и завинчивании



Ограничение пускового тока
для подключения инструментов к сети с бытовыми автоматическими выключателями



plug it
съёмный, заменяемый сетевой кабель с быстроразъёмным соединением



Система отвода пыли CLEANTEC
в серийное оснащение инструментов Festool входит разъём пылеудаления (Ø 27/36/50 мм)



Система соединений CLEANTEC
с помощью встроенного байонетного замка в качестве соединительного элемента между пылеудаляющим аппаратом и инструментом



Электрон. защита от перегрузки
защищает двигатель в случае блокировки рабочего инструмента



Система гашения вибрации
запатентованная антивибрационная система для оптимальной плавности хода при шлифовании и для защиты вашего здоровья



Паз на плите-основании
для надёжной фиксации с помощью струбицы, а также для предотвращения случайного соскальзывания заготовки



Электродин. инерц. торможение
пыльная цепь стоит сразу после отпущения регулятора частоты вращения



Турбо-пылеудаление
чистый воздух без пыли и хороший обзор во время работы



Bluetooth®
Соединение аккумулятора и пылеудаляющего аппарата через Bluetooth®.



Функция handsfree для разговора по телефону
телефонные разговоры (в дуплексном режиме) через обратную связь



USB-разъём
для зарядки внешних мобильных устройств



DAB+
воспроизведение по стандарту DAB+



Реверс
для завинчивания и отвинчивания шурупов



Гарантия всё включено
Ваша выгода в производительности.

После регистрации Вы получаете трёхлетнюю гарантию на свой новый инструмент. Более подробную информацию о сервисных услугах Festool см. на страницах 4 – 9.

Код изделия

Тип изделия	Класс мощности	Вариант комплектации	В системе	Дополнительный комплект поставки
RO	150	FEQ	Plus	/ Set
	Диам. тарелки, объем резервуара-пылесборника и т. д.	F Смена рабочего инструмента E Электроника B Система быстрого торможения CE CENTROTEC Q Кабель с разъемом plug it SG Отсек для шланга EW Электроинструмент DW Пневмоинструмент LE Пневматика I Bluetooth®-совместимый	С системой	Разнообразная оснастка входит в комплект поставки

В упаковке для торговых стэндов. Оснастка в упаковке для продажи в магазинах самообслуживания.